

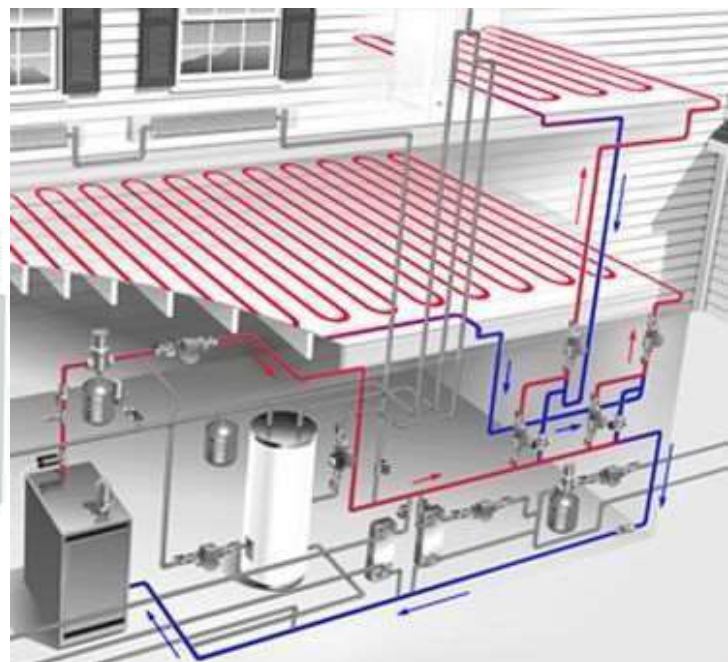

ΙΩΑΝΝΗΣ Ε. ΒΙΔΑΛΗΣ.

ΛΙΑΝΙΚΟ ΕΜΠΟΡΙΟ ΕΙΔΩΝ ΘΕΡΜΑΝΣΗΣ &
ΥΔΡΑΥΛΙΚΩΝ

 **ΘΕΡΜΑΝΣΗ**

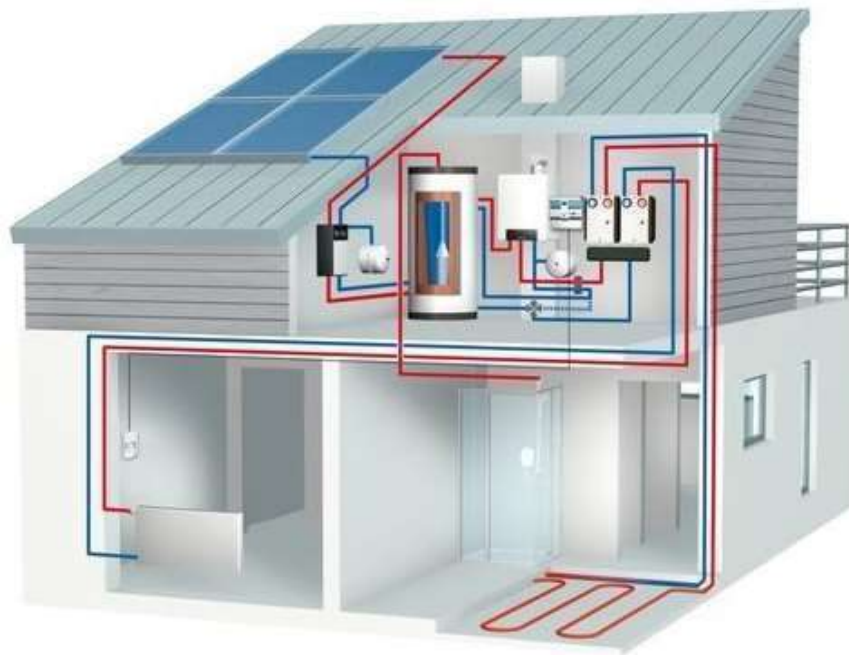

ΟΡΟΙ ΣΥΝΕΡΓΑΣΙΑΣ

- Ο παρών τιμοκατάλογος καταργεί κάθε προηγούμενο.
- Οι τιμές επιβαρύνονται με τον προβλεπόμενο ΦΠΑ.
- Η εταιρεία διατηρεί το δικαίωμα αλλαγής των τιμών χωρίς προειδοποίηση, γι' αυτό παρακαλούμε επιβεβαιώστε τις τιμές και τις εκπτώσεις σας πριν την παραγγελίας σας.
- Οι πελάτες της επαρχίας εξυπηρετούνται μέσω πρακτορείου μεταφορών της προτίμησής τους και με δική τους χρέωση. Τυχόν ζημία ή απώλεια εμπορευμάτων κατά την μεταφορά, είναι απαιτητή από το μεταφορέα και όχι από την εταιρεία.
- Επιστροφές ειδικών παραγγελιών δεν γίνονται αποδεκτές σε καμία περίπτωση.
- Επιστροφές γίνονται δεκτές μόνο με προηγούμενη συνεννόηση και έγκριση της εταιρείας και εφ' όσον τα εμπορεύματα είναι στις συσκευασίες παράδοσής τους. Σε περίπτωση αποδοχής της εταιρείας επιστροφής μη ελαττωματικών προϊόντων θα χρεώνονται διαχειριστικά έξοδα, πλέον των μεταφορικών.
- Επιστροφές γίνονται δεκτές εντός 30 ημερών από την τιμολόγησή τους και πάντα με δελτίο επιστροφής. Τα έξοδα μεταφοράς σε αυτή την περίπτωση βαρύνουν τον πελάτη.
- Τα τιμολόγια εξοφλούνται μόνο με απόδειξη που εκδίδεται από την εταιρεία και μέχρι την τελική εξόφλησή τους τα εμπορεύματα παραμένουν στην κυριότητα της εταιρείας.
- Τα εμπορεύματα που προμηθεύουμε, καλύπτονται από την ειδική νομοθεσία που ισχύει στην Ε.Ε για το συγκεκριμένο προϊόν και φέρουν την ειδική σήμανση CE. Υπόκεινται δε σε συνεχείς βελτιώσεις και ανασχεδιασμό με σκοπό την βελτιστοποίησή τους. Είναι αναμενόμενο ότι τα χαρακτηριστικά τους μπορούν να αλλάξουν χωρίς προειδοποίηση.
- Διατηρούμε το δικαίωμα να καθυστερήσουμε ή και να ακυρώσουμε οποιαδήποτε τρέχουσα παραγγελία σε περίπτωση μη πληρώσεως των συμφωνηθέντων όρων.
- **Η συνεργασία με την εταιρεία μας και η πραγματοποίηση παραγγελιών σημαίνει την πλήρη αποδοχή των ανωτέρω όρων συνεργασίας.**

ΣΥΝΕΡΓΑΖΟΜΕΝΕΣ ΤΡΑΠΕΖΕΣ



ΑΡ. ΛΟΓΑΡΙΑΣΜΟΥ: 0026.0483.32.0200040497 - **IBAN** GR 96 0260 4830 0003 2020 0040 497



ΑΡ. ΛΟΓΑΡΙΑΣΜΟΥ: 5106 1032 125 97 - **IBAN** GR 13 0172 1060 0051 0610 3212 597

Τηλέφωνο Επικοινωνίας : 697 66 12 859 – 210 49 66 307

ΙΩΑΝΝΗΣ Ε. ΒΙΔΑΛΗΣ

	ΠΕΡΙΕΧΟΜΕΝΑ	Σελ / Page
1	ΛΕΒΗΤΕΣ ΣΥΜΠΥΚΝΩΣΗΣ ΠΕΤΡΕΛΑΙΟΥ GRANT	01 - 02
2	ΧΥΤΟΣΙΔΗΡΟΙ ΛΕΒΗΤΕΣ & ΜΟΝΑΔΕΣ ΠΕΤΡΕΛΑΙΟΥ - ΑΕΡΙΟΥ ALFA	03
3	ΧΥΤΟΣΙΔΗΡΟΙ ΛΕΒΗΤΕΣ & ΜΟΝΑΔΕΣ ΠΕΤΡΕΛΑΙΟΥ - ΑΕΡΙΟΥ GROSSER	04
4	ΧΑΛΥΒΔΙΝΟΙ ΛΕΒΗΤΕΣ ΠΕΤΡΕΛΑΙΟΥ - ΑΕΡΙΟΥ RADIALAND	05
5	ΧΑΛΥΒΔΙΝΕΣ ΑΤΟΜΙΚΕΣ ΜΟΝΑΔΕΣ ΠΕΤΡΕΛΑΙΟΥ GREENTECH - THERMOSTAHL	06
6	ΧΥΤΟΣΙΔΗΡΟΙ ΛΕΒΗΤΕΣ & ΛΕΒΗΤΕΣ ΣΥΜΠΥΚΝΩΣΗΣ OSCAR	07
7	ΚΑΥΣΤΗΡΕΣ ΠΕΤΡΕΛΑΙΟΥ RIELLO	08
8	ΚΑΥΣΤΗΡΕΣ ΠΕΤΡΕΛΑΙΟΥ BALTUR	09
9	ΚΑΥΣΤΗΡΕΣ ΠΕΤΡΕΛΑΙΟΥ OERTLI - DE DIETRICH	010
10	ΚΥΚΛΟΦΟΡΗΤΕΣ GRUNDFOS	011 - 012
11	ΚΥΚΛΟΦΟΡΗΤΕΣ WILO	013
12	ΚΥΚΛΟΦΟΡΗΤΕΣ AXON - HOFAMAT	014
13	ΚΥΚΛΟΦΟΡΗΤΕΣ HANSA	015
14	ΘΕΡΜΑΝΤΙΚΑ ΣΩΜΑΤΑ ΑΚΑΝ ΜΕΤΑΛΛΟΥΡΓΙΑ ΑΤΤΙΚΗΣ	016
15	ΘΕΡΜΑΝΤΙΚΑ ΣΩΜΑΤΑ PANEL STARTHERM	017
16	ΘΕΡΜΑΝΤΙΚΑ ΣΩΜΑΤΑ PANEL STARTHERM VENTIL	018
17	ΘΕΡΜΑΝΤΙΚΑ ΣΩΜΑΤΑ PANEL IMAS	019
18	ΘΕΡΜΑΝΤΙΚΑ ΣΩΜΑΤΑ PANEL IMAS VENTIL	020
19	ΘΕΡΜΑΝΤΙΚΑ ΣΩΜΑΤΑ ΛΟΥΤΡΟΥ - ΠΕΤΣΕΤΟΚΡΕΜΑΣΤΡΕΣ ROCA	021
20	ΘΕΡΜΑΝΤΙΚΑ ΣΩΜΑΤΑ ΛΟΥΤΡΟΥ ΑΛΟΥΜΙΝΙΟΥ TERMHO	022
21	ΧΑΛΚΙΝΑ ΘΕΡΜΑΝΤΙΚΑ ΣΩΜΑΤΑ ΛΟΥΤΡΟΥ SOLSOM	023
22	ΧΑΛΚΙΝΑ ΘΕΡΜΑΝΤΙΚΑ ΣΩΜΑΤΑ PANEL SOLSOM	024
23	ΔΟΧΕΙΑ ΔΙΑΣΤΟΛΗΣ ΘΕΡΜΑΝΣΗΣ - ΨΥΞΗΣ - ΗΛΙΑΚΩΝ - ΠΙΕΣΤΙΚΩΝ REFLEX	025
24	ΔΟΧΕΙΑ ΔΙΑΣΤΟΛΗΣ ΚΡΥΟΥ ΝΕΡΟΥ - ΠΟΣΙΜΟΥ ΝΕΡΟΥ REFLEX	026
25	ΕΧVOID ΑΥΤΟΜΑΤΑ ΕΞΑΕΡΙΣΤΙΚΑ - ΑΠΑΕΡΩΤΕΣ - EXDIRT ΔΙΑΧΩΡΙΣΤΕΣ REFLEX	027
26	ΕΧDIRT ΔΙΑΧΩΡΙΣΤΕΣ-ΕΧ TWIN ΔΙΑΧΩΡΙΣΤΕΣ ΑΠΑΕΡΩΤΕΣ - ΠΛΑΚΟΕΙΔΗΣ ΕΝΑΛΛΑΚΤΕΣ REFLEX	028
27	ΔΟΧΕΙΑ ΔΙΑΣΤΟΛΗΣ ΘΕΡΜΑΝΣΗΣ - ΨΥΞΗΣ - ΠΙΕΣΤΙΚΩΝ - ΚΡΥΟΥ ΝΕΡΟΥ ZILMET - AXON	029
28	ΑΥΤΟΜΑΤΟΙ ΠΛΗΡΩΣΕΩΣ - ΜΕΙΩΤΕΣ - ΒΑΛΒ.ΑΣΦΑΛΕΙΑΣ - ΦΙΛΤΡΑ - ΑΠΟΣΚΛΗΡΥΝΤΕΣ ΝΕΡΟΥ SYR	030
29	ΑΥΤΟΜΑΤΟΙ ΠΛΗΡΩΣΕΩΣ – ΜΕΙΩΤΕΣ ΠΙΕΣΗΣ - ΒΑΛΒΙΔΕΣ ΑΣΦΑΛΕΙΑΣ - ΦΙΛΤΡΑ ΠΕΤΡΕΛΑΙΟΥ - ΕΞΑΕΡΙΣΤΙΚΑ ΔΙΚΤΥΟΥ WATTS	031
30	ΤΡΙΟΔΕΣ - ΤΕΡΑΟΔΕΣ ΑΝΑΜΙΞΗΣ - FAN COIL - ΑΝΤΙΣΤΑΘΜΙΣΗ - ΥΔΡΑΥΛΙΚΟΙ ΔΙΑΧΩΡΙΣΤΕΣ WATTS	032
31	ΤΡΙΟΔΕΣ - ΤΕΤΡΑΟΔΕΣ ΒΑΝΕΣ ΑΝΑΜΙΞΗΣ - ΕΛΕΓΚΤΕΣ ΘΕΡΜΑΝΣΗΣ - ΡΥΘΜΙΣΗΣ ΘΕΡΜΟΚΡΑΣΙΑΣ ESBE	033 - 034
32	ΑΥΤΟΝΟΜΗ ΘΕΡΜΑΝΣΗ ΣΕ ΠΑΛΑΙΕΣ ΠΟΛΥΚΑΤΟΙΚΙΕΣ WATTS – PERRY	035
33	ΘΕΡΜΟΣΤΑΤΕΣ ΧΩΡΟΥ SIEMENS - WATTS - SALUS - HANSA - FANTINI COSMI - CAMPINI COREL - AXON - RIELLO	036
34	ΘΕΡΜΟΜΕΤΡΑ - ΜΑΝΟΜΕΤΡΑ-ΚΥΑΘΙΑ ARATHERMO - FIMET - WATTS	037
35	ΘΕΡΜΟΣΤΑΤΕΣ - ΥΔΡΟΣΤΑΤΕΣ ARATHERMO - CAEM – CAMPINI - IMIT - AXON	038
36	ΑΥΤΟΜΑΤΟΙ ΠΛΗΡΩΣΗΣ - ΜΕΙΩΤΕΣ ΠΙΕΣΗΣ ΝΕΡΟΥ WATTS - MALGORANI - FARG - CALEFFI - TASAN - ATLAS - HONEYWELL - HANSA	039
37	ΑΝΟΔΙΑ - ΑΝΤΑΛΛΑΚΤΙΚΑ ΑΝΟΔΙΟΥ - ΗΛΕΚΤΡΟΣΤΑΤΙΚΟΣ ΔΙΑΛΥΤΗΣ ΑΛΑΤΩΝ STOPCOR	040
38	ΗΛΕΚΤΡΟΒΑΝΕΣ - ΠΙΝΑΚΕΣ ΑΥΤΟΝΟΜΙΑΣ JES	041
39	ΠΙΝΑΚΕΣ ΑΥΤΟΝΟΜΙΑΣ ΚΑΛΩΔΙΑΚΟΙ - ΗΛΕΚΤΡΟΜΑΓΝΗΤΙΚΕΣ ΝΕΡΟΥ CEME - BANIKO	042
40	ΘΕΡΜΟΣΤΑΤΕΣ ΧΩΡΟΥ - ΘΕΡΜΙΔΟΜΕΤΡΗΤΕΣ - ΗΛΕΚΤΡΟΒΑΝΕΣ - ΑΝΤΙΣΤΑΘΜΙΣΕΙΣ SIEMENS	043 - 044
41	ΘΕΡΜΟΣΤΑΤΕΣ - ΔΙΑΦΟΡΙΚΟΙ - ΑΝΤΙΣΤΑΘΜΙΣΕΙΣ - ΑΝΙΧΝΕΥΤΕΣ ΔΙΑΡΡΟΗΣ ΑΕΡΙΩΝ - ΘΕΡΜΙΔΟΜΕΤΡΗΣΗ CHARMEG - SONTEX	045 - 046
42	ΘΕΡΜΟΣΤΑΤΕΣ - Modem ΣΥΣΚΕΥΗ ΕΠΙΚΟΙΝΩΝΙΑΣ - ΑΙΣΘΗΤΗΡΙΑ - ΔΙΑΦΟΡΙΚΟΙ - ΑΝΤΙΣΤΑΘΜΙΣΕΙΣ VAGEO	047 - 048
43	ΠΛΑΣΤΙΚΕΣ ΔΕΞΑΜΕΝΕΣ - ΤΑΠΕΣ ΠΕΤΡΕΛΑΙΟΥ	049
44	ΣΤΑΘΜΟΔΕΙΚΤΕΣ - ΦΙΛΤΡΑ - Η/Β ΠΕΤΡΕΛΑΙΟΥ - ΣΦΙΓΚΤΗΡΕΣ - ΑΕΡΑΓΩΓΟΙ ΑΛΟΥΜΙΝΙΟΥ & INOX CEME - BANIKO - HANSA - AXON - GOK	050
45	ΧΑΛΥΒΔΙΝΟΙ ΛΕΒΗΤΕΣ ΞΥΛΟΥ - ΠΕΛΛΕΤ ECOBURN - RADIALAND	051
46	ΕΞΑΡΤΗΜΑΤΑ ΛΕΒΗΤΩΝ ΣΤΕΡΕΩΝ ΚΑΥΣΙΜΩΝ - ΕΞΑΕΡΙΣΤΙΚΑ ΔΙΚΤΥΟΥ WATTS - SYR - ICMA - LK ARMATUR - MUT	052
47	ΚΑΠΝΟΔΟΧΟΙ ΜΟΝΟΥ - ΔΙΠΛΟΥ ΤΟΙΧΩΜΑΤΟΣ	053 - 054
48	ΗΛΕΚΤΡΙΚΟΙ ΛΕΒΗΤΕΣ - ΘΕΡΜΟΠΟΜΠΟΙ - ΔΙΑΦΟΡΑ ΗΛΕΚΤΡΙΚΑ ΣΩΜΑΤΑ KOSPEL	055
49	ΜΠΕΚ & ΑΝΤΑΛΛΑΚΤΙΚΑ ΚΑΥΣΤΗΡΩΝ ΠΕΤΡΕΛΑΙΟΥ DANFOSS - DELAVAN	056
50	ΣΟΜΠΕΣ ΞΥΛΟΥ - ΣΟΜΠΕΣ PELLEΤ - ΚΑΥΣΤΗΡΑΣ PELLEΤ - ΚΑΣΕΤΑ ΞΥΛΟΥ ΑΕΡΟΘΕΡΜΗ - ΣΟΜΠΕΣ ΞΥΛΟΥ HYDRO - ΕΝΕΡΓΕΙΑΚΑ ΤΖΑΚΙΑ	057 - 058 - 059
51	ΠΙΝΑΚΕΣ ΥΔΡΟΛΗΨΙΑΣ - ΤΣΕΡΚΙΑ - ΚΑΡΦΙΑ - ΖΟΥΜΠΑΔΕΣ OBO	060



Οι επιδαπέδιοι λέβητες πετρελαίου συμπύκνωσης της Grant με ιδιαίτερα υψηλό βαθμό απόδοσης, Αδιάκοπη υψηλής απόδοσης λειτουργία σύμφωνα με SEAI HARP, αλλά και εύκολη συντήρηση κάνοντας την διαφορά στους λέβητες συμπυκνωμάτων.

ΕΓΓΥΗΣΗ: Παρέχεται εγγύηση 3 χρόνια στο κάδο και 2 χρόνια στα ηλεκτρονικά μέρη.

EUROFLAME BOILER HOUSE & GRANT VORTEX UTILITY

Λέβητες Συμπύκνωσης Πετρελαίου Low NOx

Θερμική ισχύς από 15kw-70kw.

Η σειρά λεβήτων συμπύκνωσης Grant είναι σε γραμμή παραγωγής για παραπάνω από δέκα χρόνια, προσαρμοζόμενοι πάντοτε σε κάθε νέα κοινοτική οδηγία και προσφέρει μια μεγάλη πληθώρα επιλογών, ώστε να έχουμε χαμηλό κόστος θέρμανσης και παραγωγής ζεστού νερού χρήσης για όλες τις απαιτήσεις.

Νέος καυστήρας Low-NOx με προθέρμανση εργοστασιακά ρυθμισμένος και έτοιμος για χρήση biodiesel 20%.

- Ηλεκτρονικός Πίνακας Ελέγχου με αναγνώριση βλαβών και έλεγχο 2 κυκλοφορητών (θέρμανσης και ZNX)
- Εναλλάκτης συμπύκνωσης κατασκευασμένος από ανοξείδωτο χάλυβα τιτανίου 316Ti (3mm).
- Ενσωματωμένη αντιστάθμιση.
- Πολύ υψηλός βαθμός απόδοσης.
- Ιδιαίτερα χαμηλό επίπεδο θορύβου
- Πολύ μικρές διαστάσεις.



Ηλεκτρονικός Πίνακας Ελέγχου με Ελληνικό menu



EUROFLAME BOILER HOUSE

Τύπος	Ισχύς Kw	Βαθμός Απόδοσης %	Συνδέσεις inch	Διάμετρος Καμινάδας Φ (mm)	Διαστάσεις			Βάρος (kg)	Τιμή (€)
					Πλάτος mm	Ύψος mm	Μήκος mm		
EBH.21	18,00	91,7	3/4"	80	440	720	600	113	2.225
EBH.26	24,00	91,2	3/4"	80	440	720	600	113	2.300
EBH.35	32,00	91,6	1"	100	440	720	600	142	2.525
EBH.58	52,00	91,2	-	-	-	-	-	-	5.390
EBH.70	64,00	91,9	-	-	-	-	-	-	5.540

EUROFLAME BOILER HOUSE ZNX

Περιλαμβάνει επιπλέον :

- Κυκλοφορητή Inverter
- Τρίοδη βάνα
- Εναλλάκτης πλακών για ZNX
- Διακόπτης ροής
- Βαλβίδα ασφαλείας



EUROFLAME BOILER HOUSE ZNX

Τύπος	Ισχύς Kw	Βαθμός Απόδοσης %	Παραγ. ZNX ΔΘ 25°C (lt/min)	Συνδέσεις inch	Διάμετρος Καμινάδας Φ (mm)	Διαστάσεις			Τιμή (€)
						Πλάτος mm	Ύψος mm	Μήκος mm	
EBH.21Z	15-21	93,0	12,0	3/4"	80	440	720	600	2.864
EBH.26Z	15-26	92,4	14,0	3/4"	80	440	720	600	3.023
EBH.36Z	26-35	92,1	18,0	1"	100	440	720	600	3.182



https://www.homeheatingguide.co.uk/efficiency-tables?make=#srch_qsform



Οι επιδαπέδιοι λέβητες πετρελαίου συμπύκνωσης της Grant με ιδιαίτερα υψηλό βαθμό απόδοσης, Αδιάκοπη υψηλής απόδοσης λειτουργία σύμφωνα με SEAI HARP, αλλά και εύκολη συντήρηση κάνοντας την διαφορά στους λέβητες συμπυκνωμάτων.

ΕΓΓΥΗΣΗ: Παρέχεται εγγύηση 3 χρόνια στο κάδο και 2 χρόνια στα ηλεκτρονικά μέρη.

Grant Utility Low Nox

Περιγραφή

- Εναλλάκτης συμπύκνωσης από ανοξείδωτο χάλυβα τιτανίου ειδικής σκληρότητας 316Ti (3mm).
- Καυστήρα πετρελαίου Low NOx εργοστασιακά ρυθμισμένος και έτοιμος για χρήση biodiesel 20%.
- Οθόνη αφής με ανάγνωση βλαβών.
- Ενσωματωμένη αντιστάθμιση.
- Έλεγχος 2 κυκλοφορητών Θέρμανσης και ΖΝΧ.
- Πολύ υψηλός βαθμός απόδοσης.
- Μικρές διαστάσεις Ιδιαίτερα χαμηλό επίπεδο θορύβου.

Περιλαμβάνει

- Κυκλοφορητή • Δοχείο διαστολής • Βάνες και σπирάλ σύνδεσης.

Τύπος	Ισχύς Kw	Βαθμός Απόδοσης %	Συνδέσεις inch	Διάμετρος Καμινάδας Φ (mm)	Διαστάσεις			Τιμή (€)
					Πλάτος mm	Ύψος mm	Μήκος mm	
GVU.21	18,00	91,7	3/4"	80	470	950	630	2.917
GVU.36	24,00	91,2	1"	100	470	950	630	3.265
GVU.46	32,00	91,6	1"	100	470	950	630	3.503



Μπόιλερ παραγωγής Ζ.Ν.Χ.
Δυνατότητα παραγωγής Ζ.Ν.Χ. 33kW
Διαστάσεις (ΥxΠ): 30x14cm

Μπόιλερ παραγωγής Ζ.Ν.Χ 300



**ΕΞΙΠΤΗ
ΕΠΤΥΗΣΗ**

ΧΥΤΟΣΙΔΗΡΟΙ ΛΕΒΗΤΕΣ ΠΕΤΡΕΛΑΙΟΥ - ΑΕΡΙΟΥ

Κωδικός	Τύπος	Ισχύς		Αντίθλιψη mm Υ Σ	Φλάντζα σύνδεσης inch	Διάμετρος Καμινάδας Φ (mm)	Καυστήρας Φ (mm)	Διαστάσεις			Βάρος / έβητα		Τιμή (€)
		Kcal/h	KW					Πλάτος mm	Υψος mm	Μήκος mm	Νερού / lt	έβητα kg	
ΛΜΑ.30	R 3/30	30.000	34,8	1	1 1/4"	148	100	625	690	525	15	190	900,00
ΛΜΑ.40	R 4/40	40.000	46,5	1,5	1 1/4"	148	100	625	690	657	20	237	1.125,00
ΛΜΑ.50	R 5/50	50.000	58,1	2,3	1 1/2"	148	100	625	690	789	25	284	1.350,00
ΛΜΑ.65	R 6/65	65.000	75,6	3,5	1 1/2"	178	100	625	690	921	30	331	1.575,00
ΛΜΑ.80	R 7/80	80.000	93	5,1	2"	178	125	625	690	1.053	35	378	1.800,00
ΛΜΑ.100	R 8/100	100.000	116	6,8	2"	178	125	625	690	1.185	40	425	2.025,00
ΛΜΑ.120	R 9/120	120.000	139,5	9	2"	178	125	625	690	1.317	45	472	2.250,00

Χυτοσιδηροί λέβητες Πετρελαίου/Αερίου

Κατασκευάζονται από υψηλής ποιότητας χυτοσίδηρο GG20 απουσίας φωσφόρου κατά DIN 1691 που αντέχει στη διάβρωση υψηλών και χαμηλών θερμοκρασιών. Έχουν κυκλικό σχήμα για ομοιόμορφη κατανομή της θερμικής φόρτισης και αντοχή στις δυσκολότερες συνθήκες λειτουργίας από θερμομηχανικές καταπονήσεις.

Αποτελούνται από συναρμολογούμενα στοιχεία "φέτες" συνδεδεμένα μεταξύ τους με ειδικούς διπλοκωνικούς συνδέσμους "ΝΙΠΕΛ" που δίνουν την δυνατότητα μελλοντικής επαύξησης της ισχύος του λέβητα.

Είναι υπερπρεστικοί με τρεις πλήρεις οριζόντιες υδρόψυκτες διαδρομές καυσαερίων και περιφερειακή ροή του νερού, έτσι ώστε να λειτουργούν ως "εναλλάκτες αντιροής" με γρήγορη και οικονομική θέρμανση νερού.

Ο Θάλαμος καύσεως με τα μεγάλα πτερύγια προσδίδει τέλεια καύση χωρίς εκπομπές ρύπων NOx.

Εξοπλίζονται με ανοξειδωτους πυράντοχους επιβραδυντές καυσαερίων για την επαύξηση της αποδόσεως του λέβητα.

Η πόρτα του λέβητα ALFA φέρει εσωτερικά ισχυρή μόνωση από FIBER CERAMICS αντοχής σε 1260°C, πάχους 62mm και κάλυμμα με υαλόμαλο εξωτερικά. Πραγματικός βαθμός απόδοσης μεγαλύτερος από 91%.



ΧΥΤΟΣΙΔΗΡΕΣ ΑΤΟΜΙΚΕΣ ΜΟΝΑΔΑΣ ΠΕΤΡΕΛΑΙΟΥ

Κωδικός	Τύπος	Ισχύς		Φλάντζα σύνδεσης inch	Διάμετρος Καμινάδας Φ (mm)	Αριθμός Στοιχείων	Διαστάσεις			Βάρος Λέβητα kg	Τιμή (€)
		Kcal/h	KW				Πλάτος mm	Υψος mm	Μήκος mm		
ΑΜΑ.30	RM-30	26.000	30	1"	100-150	3	450	850	800	160	1.650,00

Ατομική Μονάδα Πετρελαίου Χυτοσίδηρη

Μαντεμένια μονάδα τριών πλήρων διαδρομών.

Ο βαθμός απόδοσης είναι μεγαλύτερος από 96% και οι εκπομπές ρύπων ανταποκρίνονται στις προδιαγραφές των ευρωπαϊκών προτύπων EN304, EN303-1, EN303-2, EN267.

Μόνωση στο σώμα του λέβητα με υαλοβάμβακα και επένδυση αλουμινίου. Μαντεμένιοι επιβραδυντές των καυσαερίων.

Παράδεται με: Μεταλλικά καλύμματα και μόνωση.

Ηλεκτρονικό κυκλοφορητή.

Δοχείο διαστολής.

Βαλβίδα ασφαλείας 3 bar.

Αυτόματο εξαεριστικό.

Πίνακα ελέγχου.

Καυστήρα RIELLO (σε συσκευασία).



Κωδικός	Τύπος	Ισχύς Kcal/h	Αντίθλιψη mm Υ Σ	Φλάντζα σύνδεσης inch	Διάμετρος Καμινάδας Φ (mm)	Αριθμός Στοιχείων	Διαστάσεις			Βάρος Λέβητα kg	Τιμή (€)
							Μήκος mm	Ύψος mm	Πλάτος mm		
ΛΜΓ.30	CM-30	22.872-26.163	3,64	1 1/4"	130	3	415	930	453	126	900,00
ΛΜΓ.40	CM-40	32.445-37.092	7,14	1 1/4"	130	4	515	930	453	154	1.062,00
ΛΜΓ.50	CM-50	42.085-47.936	10,63	1 1/4"	130	5	615	930	453	182	1.187,00
ΛΜΓ.60	CM-60	50.346-57.231	11,32	1 1/4"	130	6	715	930	453	210	1.437,00
ΛΜΓ.70	CM-70	58.608-66.525	12,00	1 1/4"	130	7	815	930	453	238	1.562,00

Τεχνικά Χαρακτηριστικά :

Τριών πλήρων διαδρομών καυσαερίων.

Ενσωματωμένος πλήρης πίνακας οργάνων.

Μόνωση στο σώμα του λέβητα με υαλοβάμβακα και επένδυση αλουμινίου καθώς και στο μπροστινό και οπίσθιο κάλυμμά του.

Η εστία καύσης και οι διαδρομές του λέβητα έχουν μεγάλα αερόψυκτα πτερύγια.

Κυλινδρικός θάλαμος καύσης για ισοκατανομή των συστολοδιαστολικών τάσεων.

Υψηλής ποιότητας χυτοσίδηρος GG-20 κατά DIN 1691.

Οπίσθιος βρεχόμενος καθρέπτης υψηλής ροής.

Μεγάλη ανοιγόμενη πόρτα για εύκολο καθάρισμα.

Φλάντζες στις αναμονές του λέβητα για εύκολη αποσύνδεση του από την εγκατάσταση.

Μαντεμένιες κόφτρες για επιβράδυνση των καυσαερίων.

Ο Πίνακας οργάνων περιλαμβάνει : Θερμοστάτη ρύθμισης - κυκλοφορητή - ασφαλείας, θερμόμετρο, ενδεικτικές λυχνίες λειτουργίας και διακόπτη ON-OFF.



ΧΥΤΟΣΙΔΗΡΕΣ ΑΤΟΜΙΚΕΣ ΜΟΝΑΔΕΣ ΠΕΤΡΕΛΑΙΟΥ - COMPACT COSMO											
Κωδικός	Τύπος	Ισχύς Kcal/h	Αντίθλιψη mm Υ Σ	Φλάντζα σύνδεσης inch	Διάμετρος Καμινάδας Φ (mm)	Αριθμός Στοιχείων	Διαστάσεις			Βάρος Λέβητα kg	Τιμή (€)
							Πλάτος mm	Ύψος mm	Μήκος mm		
AMC.30	CMX-30	22.720-26.163	3,46	1"	130	3	450	930	750	135	1.523,00
AMC.30P	CMX-30P	22.720-26.163	3,46	1"	130	3	450	930	750	135	1.548,00
AMC.40	CMX-40	32.445-37.092	7,14	1"	130	4	450	930	750	160	1.705,00

Τεχνικά Χαρακτηριστικά :

Τριών πλήρων διαδρομών καυσαερίων.

Ενσωματωμένος πλήρης πίνακας οργάνων.

Μόνωση στο σώμα του λέβητα με υαλοβάμβακα και επένδυση αλουμινίου καθώς και στο μπροστινό και οπίσθιο κάλυμμά του.

Η εστία καύσης και οι διαδρομές του λέβητα έχουν μεγάλα αερόψυκτα πτερύγια.

Κυλινδρικός θάλαμος καύσης για ισοκατανομή των συστολοδιαστολικών τάσεων.

Υψηλής ποιότητας χυτοσίδηρος GG-20 κατά DIN 1691.

Οπίσθιος βρεχόμενος καθρέπτης υψηλής ροής.

Μεγάλη ανοιγόμενη πόρτα για εύκολο καθάρισμα.

Φλάντζες στις αναμονές του λέβητα για εύκολη αποσύνδεση του από την εγκατάσταση.

Μαντεμένιες κόφτρες για επιβράδυνση των καυσαερίων.

*Οι Μονάδες περιλαμβάνουν :

καυστήρα RIELLO, κυκλοφορητή, δοχείο διαστολής, βαλβίδα ασφαλείας.

*Οι Μονάδες δεν έχουν εναλλάκτη για παραγωγή ζεστού νερού χρήσης.

*CMX-30P περιλαμβάνει κυκλοφορητή 7m





Κατασκευάζονται από χάλυβα άριστης ποιότητας, με τις αυστηρές γερμανικές προδιαγραφές DIN 4702.

Υψηλό βαθμό απόδοσης, ασφάλεια λειτουργίας και οικονομία στα καύσιμα.

Ο λέβητας RADIALAND είναι τριπλής διαδρομής καυσαερίων.

Η πρώτη και η δεύτερη διαδρομή γίνεται μέσα στο φλογόθαλαμο και η τρίτη μέσα στους φλογοαυλούς MANNESMANN.



ISO 9001 : 2008

ΧΑΛΥΒΔΙΝΟΙ ΛΕΒΗΤΕΣ ΠΕΤΡΕΛΑΙΟΥ - ΑΕΡΙΟΥ										
Κωδικός	Τύπος	Ισχύς Kcal/h	Παροχή Προσαγωγής - Επιστροφής inch	Παροχή Δοχείου Διαστολής inch	Εκκένωση inch	Καμινάδα mm	Διαστάσεις			Τιμή (€)
							Πλάτος cm	Ύψος cm	Μήκος cm	
ΛΧΠΡ.30	AR-30	30000	1¼"	¾"	½"	120	52	80	80	638,00
ΛΧΠΡ.40	AR-40	40000	1¼"	¾"	½"	120	58	83	94	729,00
ΛΧΠΡ.50	AR-50	50000	1½"	¾"	½"	150	62	94	109	799,00
ΛΧΠΡ.60	AR-60	60000	1½"	¾"	½"	150	62	94	109	868,00
ΛΧΠΡ.80	AR-80	80000	2"	¾"	½"	180	70	96	121	1.065,00
ΛΧΠΡ.100	AR-100	100000	2"	¾"	½"	180	70	96	130	1.189,00
ΛΧΠΡ.130	AR-130	130000	2"	¾"	½"	190	84	109	135	1.430,00
ΛΧΠΡ.150	AR-150	150000	2"	¾"	½"	190	84	109	135	1.606,00
ΛΧΠΡ.180	AR-180	180000	2½"	¾"	½"	190	84	109	169	1.863,00
ΛΧΠΡ.200	AR-200	200000	2½"	1"	½"	190	84	109	169	2.152,00
ΛΧΠΡ.250	AR-250	250000	3"	1"	½"	220	84	109	169	2.311,00
ΛΧΠΡ.300	AR-300	300000	3"	1"	½"	220	104	126	181	2.870,00
ΛΧΠΡ.350	AR-350	350000	3"	1¼"	¾"	250	104	126	181	3.101,00
ΛΧΠΡ.400	AR-400	400000	3"	1¼"	¾"	250	104	126	185	3.677,00
ΛΧΠΡ.500	AR-500	500000	4"	1¼"	¾"	300	104	126	210	4.664,00
ΛΧΠΡ.600	AR-600	600000	4"	1½"	1"	300	115	147	219	5.883,00
ΛΧΠΡ.800	AR-800	800000	4"	1½"	1"	350	125	150	245	7.815,00
ΛΧΠΡ.1000	AR-1000	1000000	4"	1½"	1"	350	125	150	270	10.158,00
Π.Ο.Λ	ΠΙΝΑΚΑΣ ΟΡΓΑΝΩΝ ΛΕΒΗΤΑ									88,00

Επιβραδυντές καυσαερίων INOX για AR έως 100.000Kcal/h με μήκος 400mm και πλάτος 40mm.

Επιβραδυντές καυσαερίων INOX για AR από 100.000 Kcal/h και άνω με μήκος 625mm και πλάτος 40mm.

Το πλάτος του αυξάνεται όταν τοποθετηθούν τα καλύμματα κατά 5 cm.

Αυτόνομες μονάδες θέρμανσης πετρελαίου με μαντεμένα διαφράγματα

Ένα πλήρες λεβητοστάσιο σε ένα ολοκληρωμένο πακέτο.

Κατασκευή με τέσσερα διαφράγματα, κατάλληλη για καύση πετρελαίου.

Ιδανική λύση για μικρές κατοικίες, οικονομική λύση για ατομική θέρμανση.

Χαλύβδινος κορμός λέβητα με μεταλλική βάση και μεταλλικά καλύμματα με μόνωση.



ΧΑΛΥΒΔΙΝΟΙ ΑΤΟΜΙΚΟΙ ΛΕΒΗΤΕΣ ΜΕ ΔΙΑΦΡΑΓΜΑΤΑ & ΚΑΥΣΤΗΡΑ RIELLO										
Κωδικός	Τύπος	Ισχύς Kcal/h	Παροχές inch	Καμινάδα mm	Δοχείο Διαστολής lt	Διαστάσεις				Τιμή (€)
						Πλάτος mm	Μήκος mm	Ύψος mm	Βάρος kg	
ΑΜΠΧ.20	TS-20	20.000	1"	98	8	430	810	970	116	1.325
ΑΜΠΧ.30	TS-30	30.000	1"	108	12	510	810	970	146	1.418
ΑΜΠΧ.40	TS-40	40.000	1 1/4"	128	18	560	840	970	174	1.688
ΑΜΠΧ.50	TS-50	50.000	1 1/4"	128	18 + 18	560	840	120	196	1.838

Παραδίδεται με: Μεταλλικά καλύμματα και μόνωση, κυκλοφορητή, δοχείο διαστολής, βαλβίδα ασφαλείας 3 bar, αυτόματο εξαεριστικό, πίνακα ελέγχου, καυστήρα (σε συσκευασία).



ΧΑΛΥΒΔΙΝΟΙ ΑΤΟΜΙΚΟΙ ΛΕΒΗΤΕΣ ΜΕ ΤΟΥΜΠΟ & ΚΑΥΣΤΗΡΑ RIELLO										
Κωδικός	Τύπος	Ισχύς Kcal/h	Παροχές inch	Καμινάδα mm	Δοχείο Διαστολής lt	Διαστάσεις				Τιμή (€)
						Πλάτος mm	Μήκος mm	Ύψος mm	Βάρος kg	
ΑΜΠΧΤ.20	TS-20	20.000	1"	98	8	430	810	970	116	1.363
ΑΜΠΧΤ.30	TS-30	30.000	1"	108	12	510	810	970	146	1.455
ΑΜΠΧΤ.40	TS-40	40.000	1 1/4"	128	18	560	840	970	174	1.738

Παραδίδεται με: Μεταλλικά καλύμματα και μόνωση, κυκλοφορητή, δοχείο διαστολής, βαλβίδα ασφαλείας 3 bar, αυτόματο εξαεριστικό, πίνακα ελέγχου, καυστήρα (σε συσκευασία).



ΧΑΛΥΒΔΙΝΟΙ ΑΤΟΜΙΚΟΙ ΛΕΒΗΤΕΣ με ΚΑΥΣΤΗΡΑ BERTONE & ΖΕΣΤΟ ΝΕΡΟ ΧΡΗΣΗΣ										
Κωδικός	Τύπος	Ισχύς Kcal/h	Παροχές inch	Καμινάδα mm	Δοχείο Διαστολής lt	Διαστάσεις				Τιμή (€)
						Πλάτος cm	Μήκος cm	Ύψος cm	Βάρος kg	
ΑΜΠΧ.20Ζ	HS-20	20.000	1"	110	12 + 18	490	865	1080	160	1.925
ΑΜΠΧ.30Ζ	HS-30	30.000	1"	113	12 + 18	490	865	1080	175	2.050
ΑΜΠΧ.40Ζ	HS-40	40.000	1 1/4"	132	12 + 24	490	975	1080	208	2.200

Παραδίδεται με : Μεταλλικά καλύμματα και μόνωση, δοχείο διαστολής, βαλβίδα ασφαλείας 3bar, αυτόματο εξαεριστικό, πίνακα ελέγχου, καυστήρα (σε συσκευασία). Δεν περιλαμβάνεται ο κυκλοφορητής.



ΧΑΛΥΒΔΙΝΟΙ ΑΤΟΜΙΚΟΙ ΛΕΒΗΤΕΣ με ΚΑΥΣΤΗΡΑ BERTONE & ΟΜΟΑΞΟΝΙΚΗ ΚΑΜΙΝΑΔΑ										
Κωδικός	Τύπος	Ισχύς Kcal/h	Παροχές inch	Καμινάδα mm	Δοχείο Διαστολής lt	Διαστάσεις				Τιμή (€)
						Πλάτος cm	Μήκος cm	Ύψος cm	Βάρος kg	
ΑΜΠΧ.20G	GTX-20	20.000	1"	98	8	43	70	97	116	1.600
ΑΜΠΧ.30G	GTX-30	30.000	1"	108	12	51	70	97	146	1.693
ΑΜΠΧ.40G	GTX-40	40.000	1 1/4"	128	18	56	84	97	174	1.950
ΑΜΠΧ.50G	GTX-50	50.000	1 1/4"	128	18	56	84	120	196	2.100
ΣΚ.GTX20 Σετ καμινάδας GTX 20					175 €					
ΣΚ.GTX30 Σετ καμινάδας GTX 30					200 €					
ΣΚ.GTX4050 Σετ καμινάδας GTX 40 - 50					213 €					

Παραδίδεται με: Καυστήρα προθέρμανσης αέρα, μεταλλική βάση με βάσεις οριζοντίωσης, μεταλλικά καλύμματα και μόνωση, κυκλοφορητή, δοχείο διαστολής, βαλβίδα ασφαλείας 3 bar, αυτόματο εξαεριστικό, πίνακα ελέγχου, ολική μόνωση και ηχομόνωση, προκαλωδιωμένη ηλεκτρολογική σύνδεση.



≥ 106 %
απόδοση



Η σειρά λεβήτων συμπύκνωσης N-S

Αποτελείται από:

- Χυτοσιδηρό λέβητα σειράς N.
- Ανοξείδωτο εναλλάκτη, INOX 316, σειράς N-eco.
- Σιφώνι συμπυκνωμάτων.
- ΣΕΤ ανοξείδωτης διπλής καμινάδας με μόνωση 50mm

Περιλαμβάνει: Δύο (2) κλειστές γωνίες, ένα (1) ευθύγραμμο τμήμα σύνδεσης, τρεις (3) φλάντζες σιλικόνης και ένα σωληνάριο θερμικής σιλικόνης.



ΧΥΤΟΣΙΔΗΡΟΙ ΛΕΒΗΤΕΣ ΣΥΜΠΥΚΝΩΣΗΣ ΜΕ ΕΝΑΛΛΑΚΤΗ

Τύπος	Ισχύς		Διάμετρος Καμινάδας Φ (mm)	Διαστάσεις			Διατομή (in)	Τύπος Εναλλάκτη	Τιμή (€)		
	Kcal/h	KW		Μήκος mm	Πλάτος mm	Ύψος mm			Καμινάδας	Εναλλάκτη	Λέβητα
N-S 30	30.000	34,88	150/200	490	645	1.147	1 1/4	N-Eco 30	170,00	1.850,00	990,00
N-S 40	40.000	46,51	150/200	620	645	1.147	1 1/4	N-Eco 40	170,00	2.050,00	1.209,00
N-S 50	50.000	58,14	150/200	750	645	1.147	1 1/2	N-Eco 50	170,00	2.240,00	1.432,00
N-S 65	65.000	75,58	180/230	880	645	1.192	1 1/2	N-Eco 65	200,00	2.560,00	1.651,00
N-S 80	80.000	93,02	180/230	1.010	645	1.227	2	N-Eco 80	200,00	3.070,00	1.871,00
N-S 100	100.000	116,28	180/230	1.140	645	1.247	2	N-Eco 90	220,00	3.750,00	2.091,00
N-S 120	120.000	139,53	180/230	1.270	645	1.292	2	N-Eco 100	220,00	4.460,00	2.321,00



Η σειρά λεβήτων συμπύκνωσης Q-S

Λέβητες συμπύκνωσης πιστοποιημένοι με καυστήρα RIELLO.

Αποτελείται από:

- Χυτοσιδηρό λέβητα σειράς Q.
- Ανοξείδωτο εναλλάκτη, INOX 316, σειράς Q-eco.
- Δύο Σιφώνια συμπυκνωμάτων.
- ΣΕΤ ανοξείδωτης διπλής καμινάδας INOX 304 με μόνωση 50mm.

ΕΠΙΛΟΓΗ ΔΙΑΜΕΤΡΟΥ ΦΛΑΝΤΖΑΣ ΛΕΒΗΤΑ ΓΙΑ ΤΗΝ ΜΠΟΥΚΑ ΚΑΥΣΤΗΡΑ

Επιλέξτε την μεταλλική φλάντζα που θέλει ο καυστήρας σας.



≥ 107 %
απόδοση

ΧΥΤΟΣΙΔΗΡΟΙ ΛΕΒΗΤΕΣ ΣΥΜΠΥΚΝΩΣΗΣ ΜΕ ΕΝΑΛΛΑΚΤΗ

Τύπος	Ισχύς		Διάμετρος Καμινάδας Φ (mm)	Διαστάσεις			Διατομή (in)	Τύπος Εναλλάκτη	Τιμή (€)		
	Kcal/h	KW		Μήκος mm	Πλάτος mm	Ύψος mm			Καμινάδας	Εναλλάκτη	Λέβητα
Q-S 150	129.000	150,00	180/230	1.640	1.600	1.640	3	Q-Eco 150	220,00	K.Z	3.900,00
Q-S 200	172.000	200,00	180/230	1.640	1.600	1.640	3	Q-Eco 200	220,00	K.Z	4.483,00
Q-S 250	215.000	250,00	250/300	2.015	1.680	1.840	3	Q-Eco 250	350,00	K.Z	5.052,00
Q-S 300	258.000	300,00	250/300	2.015	1.680	1.840	3	Q-Eco 300	350,00	K.Z	5.684,00
Q-S 360	310.000	360,47	250/300	2.140	1.680	1.170	3	Q-Eco 360	350,00	K.Z	6.204,00
Q 420	362.000	420,93	-	1.592	850	1.170	3	-	-	-	6.745,00
Q 480	413.000	480,23	-	1.725	850	1.170	3	-	-	-	7.327,00
Q 560	482.000	560,47	-	1.858	850	1.170	3	-	-	-	8.357,00
Q 650	560.000	651,16	-	1.991	850	1.170	3	-	-	-	9.448,00

Κατόπιν ζήτησης για μεγαλύτερους σε ισχύ λέβητες.

ΜΟΝΟΒΑΘΜΙΟΙ ΚΑΥΣΤΗΡΕΣ ΠΕΤΡΕΛΑΙΟΥ

Σειρά 40 G

Κωδικός	Τύπος	Παροχή (Kg/h)	Απόδοση (kw)	Τιμή (€)
ΚΠΡ.G3	G 3	2,0 - 3,0	23,8 - 35,5	429,00
ΚΠΡ.G3X	G 3X	1,6 - 3,0	19,0 - 35,9	342,00
ΚΠΡ.G5	G 5	2,3 - 5,0	28,0 - 60,0	465,00
ΚΠΡ.G5X	G 5X	2,3 - 5,0	28,0 - 60,0	355,00
ΚΠΡ.G10	G 10	4,5 - 10,0	54,0 - 120,0	506,00
ΚΠΡ.G20	G 20	8,0 - 18,0	95,0 - 213,0	577,00
ΚΠΡ.G20S	G 20 S*	8,0 - 20,0	95,0 - 240,0	642,00

* Διβάθμιοι με ένα μπεκ (εκκίνηση με χαμηλή πίεση πετρελαίου)

Οι καυστήρες Riello της σειράς **40 G** ελαφρού πετρελαίου μονοβάθμιας λειτουργίας (on/off), για οικιακή θέρμανση. Η ισχύς της σειράς 40 G κυμαίνεται από 23 έως 240 KW.

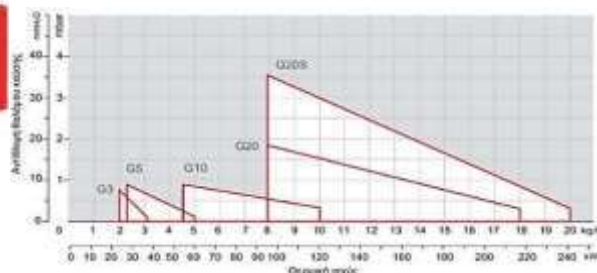

ΜΟΝΟΒΑΘΜΙΟΙ ΚΑΥΣΤΗΡΕΣ ΠΕΤΡΕΛΑΙΟΥ

Σειρά GULLIVER RG

Τύπος	Τύπος	Παροχή (Kg/h)	Απόδοση (kw)	Τιμή (€)
ΚΠΡ.RG01	RG 0,1	1,9 - 3,0	22,5 - 35,6	423,00
ΚΠΡ.G01R	RG 0,1R*	1,9 - 3,0	21,3 - 36,7	480,00
ΚΠΡ.RG1	RG 1	2,7 - 5,0	32,0 - 60,0	441,00
ΚΠΡ.RG1R	RG 1R*	2,7 - 5,0	20,0 - 60,0	506,00
ΚΠΡ.RG2	RG 2	4,0 - 10,0	47,0 - 119,0	486,00
ΚΠΡ.RG3	RG 3	7,0 - 15,0	83,0 - 178,0	564,00
ΚΠΡ.4S	RG 4 S**	10,0 - 20,0	118,5 - 237,2	648,00
ΚΠΡ.5S	RG 5 S**	13,5 - 26,1	160,0 - 309,5	842,00

* Με προθέρμανση καυσίμου PTC θερμαινόμενο, **: Διβάθμιοι με ένα μπεκ (εκκίνηση με χαμηλή πίεση πετρελαίου)

Οι καυστήρες Riello της σειράς **GULLIVER** ελαφρού πετρελαίου μονοβάθμιας (on-off) ή διβάθμιας (2 σταδίων) λειτουργίας. Η ισχύς της σειράς GULLIVER κυμαίνεται από 22,5 έως 309,5 KW.



ΔΙΒΑΘΜΙΟΙ ΚΑΥΣΤΗΡΕΣ ΠΕΤΡΕΛΑΙΟΥ

Σειρά GULLIVER RG/D

κωδικός	Τύπος	Παροχή (Kg/h)	Απόδοση (kw)	Τιμή (€)
ΚΠΡ.RG4D	RG 4 D	9,0/11,0-20,0	106/130-237	856,00
ΚΠΡ.RG5D	RG 5 D	8,0/12,0-25,0	95/142 - 296	944,00

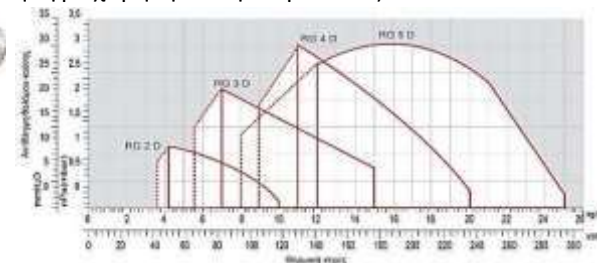

ΔΙΒΑΘΜΙΟΙ ΚΑΥΣΤΗΡΕΣ ΠΕΤΡΕΛΑΙΟΥ - Σειρά RL MZ

Τύπος	Τύπος	Μήκος Φλογ/αλής	Απόδοση (kw)	Τιμή (€)
ΚΠΡ.RL34L	RL 34 MZ t.l	351 mm	97/154 - 395	1460,00
ΚΠΡ.RL44L	RL 44 MZ t.l	351 mm	155/235 - 485	1680,00

Οι καυστήρες της σειράς **RL MZ** καλύπτουν μια γκάμα ισχύος από 154 έως 2700 kW, και είναι κατάλληλοι για λέβητες θερμού ή υπέρθερμου νερού, ατμογεννήτριες, ατμολέβητες, αερολέβητες, καθώς και λέβητες διαθερμικού λαδιού

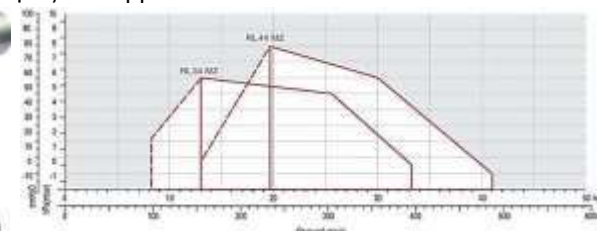

ΔΙΒΑΘΜΙΟΙ ΚΑΥΣΤΗΡΕΣ ΠΕΤΡΕΛΑΙΟΥ - Σειρά RL

Τύπος	Τύπος	Μήκος Φλογ/αλής	Απόδοση (kw)	Τιμή (€)
ΚΠΡ.50C	RL 50 t.c	216 mm	148/296 - 593	Κ.Ε
ΚΠΡ.50L	RL 50 t.l	351 mm	148/296 - 593	Κ.Ε
ΚΠΡ.70C	RL 70 t.c	250 mm	255/474 - 830	Κ.Ε
ΚΠΡ.70L	RL 70 t.l	385 mm	255/474 - 830	Κ.Ε
ΚΠΡ.100C	RL 100 t.c	250 mm	356/711 - 1186	Κ.Ε
ΚΠΡ.100L	RL 100 t.l	385 mm	356/711 - 1186	Κ.Ε

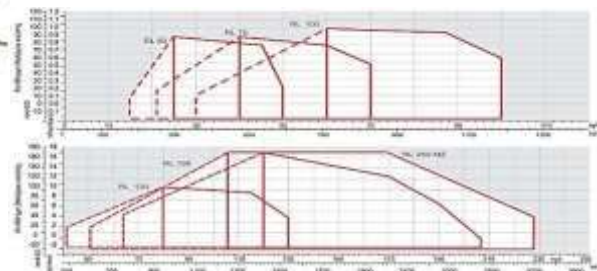

ΣΗΜΕΙΩΣΗ: Οι καυστήρες των σειρών RL είναι πιστοποιημένοι, σύμφωνα με τους ευρωπαϊκούς κανονισμούς EN 267 και τις οδηγίες E.M.C. 89/336/EEC, L.V.73/23/EEC, μηχανών 89/392/EEC και απόδοσης 92/42/EEC.

baltur

**Μονοβάθμια λειτουργία**

Βαθμό ηλεκτρικής προστασίας IP40.

Ηχομονωτικό προστατευτικό κάλυμμα.

Μακριά σταθερή μπουκά με κυλιόμενη φλάντζα.

Αντλία με φίλτρο για την παροχή καυσίμου.

Φωτοαντίσταση για την ανίχνευση φλόγας.

Επταπολικό ταχυσύνδεσμο για ηλεκτρική σύνδεση.

Μηχανικό ντάμπερ ρύθμισης της εισαγωγής αέρα.

Τάμπερ με ολική φραγή στις παύσεις του καυστήρα για μείωση των θερμικών απωλειών.

ΜΟΝΟΒΑΘΜΙΟΙ ΚΑΥΣΤΗΡΕΣ ΠΕΤΡΕΛΑΙΟΥ

Σειρά BTL

Κωδικός	Τύπος	Παροχή Kgr/h	Απόδοση Kw	Τιμή (€)
ΚΠΒ.3	BTL - 3	1,5 - 3,6	17,8 - 42,7	390,00
ΚΠΒ.4	BTL - 4	2,2 - 4,7	26,0 - 56,1	410,00
ΚΠΒ.6	BTL - 6	2,7 - 6,3	31,9 - 74,3	440,00
ΚΠΒ.10	BTL - 10	5,0 - 10,0	60,2 - 118,0	460,00
ΚΠΒ.14	BTL - 14	7,0 - 14,0	83,0 - 166,0	540,00
ΚΠΒ.20	BTL - 20	10,0 - 22,0	118,0 - 261,0	590,00
ΚΠΒ.26	BTL - 26	16,0 - 26,0	190,0 - 310,0	720,00
ΚΠΒ.35S	SPARK 35	15,0 - 33,0	178,0 - 391,0	-

**Διβάθμια λειτουργία**

Βαθμό ηλεκτρικής προστασίας IP40.

Ηχομονωτικό προστατευτικό κάλυμμα.

Χαμηλές εκπομπές ρύπων Low NOx και CO (Κλάση2).

Υδραυλικό τάμπερ ρύθμισης της εισαγωγής αέρα.

Αντλία με φίλτρο για την παροχή καυσίμου.

Φωτοαντίσταση για την ανίχνευση φλόγας.

Επταπολικό και τετραπολικό ταχυσύνδεσμο για ηλεκτρική και θερμοστατική σύνδεση.

Μακριά μπουκά με κυλιόμενη φλάντζα για προσαρμογή του καυστήρα σε κάθε τύπο λέβητα.

ΔΙΒΑΘΜΙΟΙ ΚΑΥΣΤΗΡΕΣ ΠΕΤΡΕΛΑΙΟΥ

Σειρά BTL

Τύπος	Τύπος	Παροχή Kgr/h	Απόδοση Kw	Τιμή (€)
ΚΠΒ.4P	BTL - 4P	2,2 - 4,7	26,0 - 56,1	730,00
ΚΠΒ.6P	BTL - 6P	2,7 - 6,3	31,9 - 74,3	740,00
ΚΠΒ.10P	BTL - 10P	5,0 - 10,0	60,2 - 118,0	750,00
ΚΠΒ.14P	BTL - 14P	7,0 - 14,0	83,0 - 166,0	810,00
ΚΠΒ.20P	BTL - 20P	10,0 - 22,0	118,0 - 261,0	890,00
ΚΠΒ.26P	BTL - 26P	16,0 - 26,0	190,0 - 310,0	990,00
ΚΠΒ.35DSG	SPARK 35DSG	15,0 - 33,0	178,0 - 391,0	1.200,00
ΚΠΒ.45P	BTL - 45P	14,0 - 38,0	160,0 - 450,0	1.350,00
ΚΠΒ.60P	BTL - 60P	21,0 - 50,0	250,0 - 600,0	1.600,00
ΚΠΒ.85P	BTL - 85P	17,0 - 72,0	200,0 - 850,0	2.300,00
ΚΠΒ.105P	BTL - 105P	27,0 - 88,0	320,0 - 1.055,0	2.700,00
ΚΠΒ.130P	BTL - 130P	34,0 - 110,0	400,0 - 1.300,0	2.900,00
ΚΠΒ.160P	BTL - 160P	42,0 - 135,0	500,0 - 1.600,0	3.200,00
ΚΠΒ.210P	BTL - 210P	68,0 - 172,0	800,0 - 2.100,0	3.800,00

**Διβάθμια λειτουργία.**

Βαθμό ηλεκτρικής προστασίας IP40.

Ηχομονωτικό προστατευτικό κάλυμμα.

Ηλεκτρικό σερβομοτέρ ρύθμισης της εισαγωγής αέρα.

Τάμπερ με ολική φραγή στις παύσεις του καυστήρα για μείωση των θερμικών απωλειών.

Αντλία με φίλτρο για την παροχή καυσίμου.

Φωτοαντίσταση για την ανίχνευση φλόγας.

Επταπολικό και τετραπολικό ταχυσύνδεσμο για ηλεκτρική και θερμοστατική σύνδεση.

Υψηλή αντίθλιψη με χαμηλή ηλεκτρική κατανάλωση και χαμηλή στάθμη θορύβου.

Βαθμός ηλεκτρικής προστασίας ηλεκτρικού πίνακα IP54.

Οι Καυστήρες πετρελαίου είναι σύμφωνα με την Ευρωπαϊκή Οδηγία EN267 και διαθέτουν:

Ηλεκτρόδιο ιονισμού για την ανίχνευση φλόγας και πρόβλεψη για σύνδεση μικροαμπερομέτρου (μΑ).

Δυνατότητα επίτευξης βέλτιστων τιμών καύσης με ρύθμιση του αέρα και της θέσης της κεφαλής.

Εύκολη συντήρηση: Η μονάδα διασκορπισμού είναι προσβάσιμη χωρίς απομάκρυνση του καυστήρα από το λέβητα.

Συμπαγής καυστήρας πετρελαίου, μονοβάθμιος, υψηλών επιδόσεων και χαμηλής στάθμης θορύβου.

Εγκάρσια περρωτή με σύστημα DUO PRESS, με παραγωγή υψηλής παροχής και πίεσης αέρα που επιτυγχάνει υψηλό βαθμό απόδοσης και σταθερότητα της καύσης.

Ο καυστήρας τοποθετείται στο λέβητα με τη χρήση κυλιόμενου κολάρου. Το σύνολο των εξαρτημάτων βρίσκεται σε ένα δίσκο/βάση που επιτρέπει μια ιδανική θέση εργασίας συντήρησης.

Το κλαπέ του αέρα κλείνει όταν ο καυστήρας είναι απενεργοποιημένος, η επιτήρηση της φλόγας γίνεται με φωτoαντίσταση και η έναυση είναι ηλεκτρονική.

Παρέχεται ηλεκτρική σύνδεση με προκαλωδιωμένη πρίζα.

ΜΟΝΟΒΑΘΜΙΟΙ ΚΑΥΣΤΗΡΕΣ ΠΕΤΡΕΛΑΙΟΥ Σειρά ΟΕΧ

Τύπος	Τύπος	Παροχή (Kg/h)	Απόδοση (kw)	Τιμή (€)
ΚΠΟ.4	ΟΕΧ - 4 LE	1,6 - 4,4	19,0 - 52,0	600,00
ΚΠΟ.152	ΟΕΣ - 152 LE	2,45 - 4,0	29,0 - 47,0	600,00
ΚΠΟ.7	ΟΕΧ - 7 LE	3,1 - 6,9	37,0 - 82,0	645,00
ΚΠΟ.255	ΟΕΣ - 255 LE	5,5 - 10,4	65,0 - 124,0	715,00
ΚΠΟ.11	ΟΕΧ - 11 LE	5,9 - 10,7	70,0 - 125,1	715,00



Καμπύλες ισχύος σε υψόμετρο 0 μέτρων

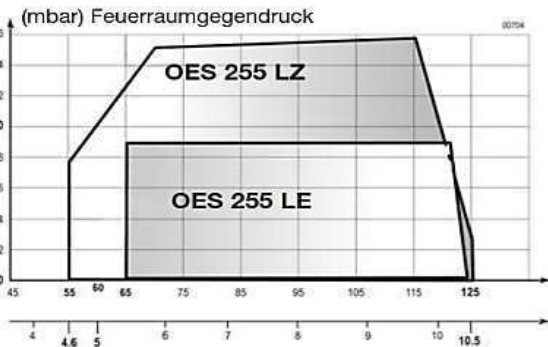
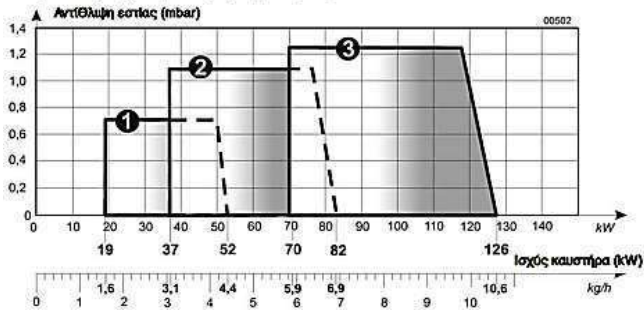

Αυτόματος καυστήρας πετρελαίου μικρών διαστάσεων με εμφύσηση αέρα:

Ανεμιστήρας συστήματος DUOPRESS, βαλβίδα ελέγχου αέρα όταν διακόπτεται η λειτουργία.

Διάταξη ελέγχου της ανάμειξης του πρωτεύοντος και δευτερεύοντος κυκλώματος αέρα.

Αντλία πετρελαίου με ενσωματωμένη ηλεκτρομαγνητική βαλβίδα.

Μετασχηματιστής ηλεκτρονικής ανάφλεξης. Κιβώτιο ασφαλείας, φωτoαντίσταση.



ΜΟΝΟΒΑΘΜΙΟΙ ΚΑΥΣΤΗΡΕΣ ΠΕΤΡΕΛΑΙΟΥ Σειρά ΟΕΧ

Τύπος	Τύπος	Παροχή (Kg/h)	Απόδοση (kw)	Τιμή (€)
ΚΠΟ.352	ΟΕΧ 352 LE	6,5 - 14,0	77,0 - 166,0	1.030,00
ΚΠΟ.353	ΟΕΧ 353 LE	11,0 - 17,0	130,0 - 202,0	1.130,00
ΚΠΟ.354	ΟΕΧ 354 LE	15,5 - 22,0	184,0 - 261,0	1.230,00

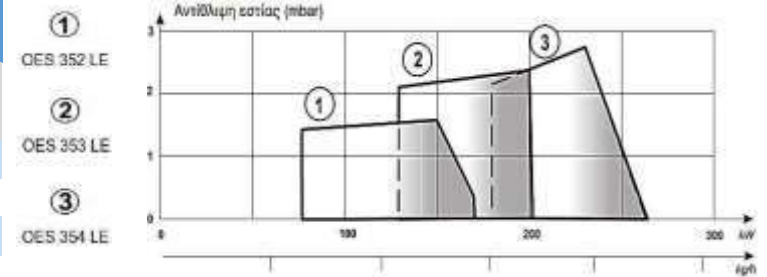

Συμπαγής καυστήρας πετρελαίου, μονοβάθμιος, υψηλών επιδόσεων και χαμηλής στάθμης θορύβου. Με σύστημα DUO PRESS, με παραγωγή υψηλής παροχής και πίεσης αέρα που επιτυγχάνει υψηλό βαθμό απόδοσης και σταθερότητα της καύσης.

ΜΟΝΟΒΑΘΜΙΟΙ ΚΑΥΣΤΗΡΕΣ ΠΕΤΡΕΛΑΙΟΥ Σειρά Μ

Κωδικός	Τύπος	Παροχή (Kg/h)	Απόδοση (kw)	Τιμή (€)
ΚΝΤ.201-7	M 201/7X	11,0 - 17,0	37,0 - 82,0	665,00
ΚΝΤ.201-2S	M 201/2S	5,0 - 10,4	60,0 - 240,0	1.170,00

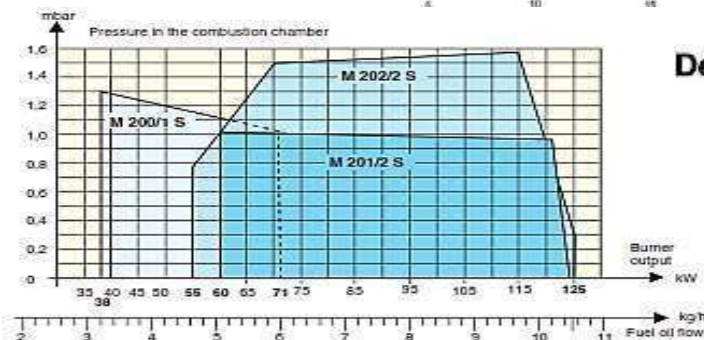

Καμπύλες ισχύος σε υψόμετρο 0 μέτρων

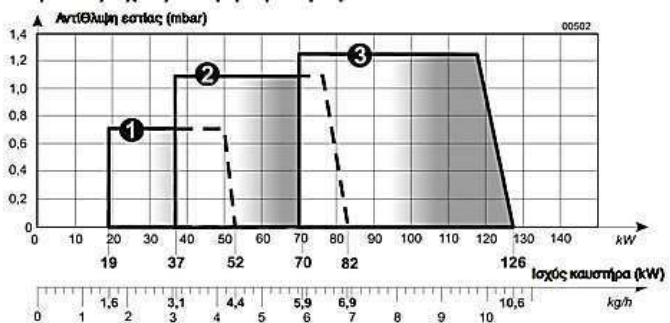



ΗΛΕΚΤΡΟΝΙΚΟΙ ΚΥΚΛΟΦΟΡΗΤΕΣ UPS 2

Κωδικός	Τύπος	Στόμια	Μήκος (mm)	Τιμή (€)
98633963	UPS2 25-40/60	G1 1/2"	180	-
98707853	UPS 2 25-80			510,00
98707855	UPS 2 32-80	G 2"	180	583,00
98284561	Φις εγκατάστασης			27,00



ΗΛΕΚΤΡΟΝΙΚΟΙ ΚΥΚΛΟΦΟΡΗΤΕΣ ALPHA 2

Κωδικός	Τύπος	Στόμια	Μήκος (mm)	Τιμή (€)
99411165	ALPHA2 25-40	G1 1/2"	180	331,60
99411173	ALPHA2 25-50			K.Z
99411175	ALPHA2 25-60			381,20
99411178	ALPHA2 25-80			473,00
99411207	ALPHA2 32-40	G 2"	180	363,00
99411221	ALPHA2 32-60			418,00
99411263	ALPHA2 32-80			517,30
98284561	Φις εγκατάστασης			27,00
99270706	Μονωτικά περιβλήματα ALPHA			22,70

Λειτουργία **AUTO ADAPT**.

Περιλαμβάνει **Θερμομονωτικό κέλυφος**.

ΗΛΕΚΤΡΟΝΙΚΟΙ ΚΥΚΛΟΦΟΡΗΤΕΣ ALPHA 1L

Κωδικός	Τύπος	Στόμια	Μήκος (mm)	Τιμή (€)
99160579	ALPHA1L 25-40	G1 1/2"	180	278,00
99160584	ALPHA1L 25-60			319,00
99160587	ALPHA1L 32-40	G 2"	180	305,00
99160590	ALPHA1L 32-60			331,60
99439948	Φις εγκατάστασης			36,70
99165309	Καλώδιο σήματος PWM 2000mm			19,40
99270706	Μονωτικά περιβλήματα ALPHA			22,70



ΚΥΚΛΟΦΟΡΗΤΕΣ ΗΛΙΑΚΩΝ ΣΥΣΤΗΜΑΤΩΝ

Κωδικός	Τύπος	Στόμια	Μήκος (mm)	Τιμή (€)
98989298	ALPHA Solar 15-75	Rp 1/2"	130	419,00
98989299	ALPHA Solar 25-75			434,00
98989300	ALPHA Solar 25-75	G1 1/2"	180	434,00
98989297	ALPHA Solar 25-145			465,00
99165309	Καλώδιο σήματος PWM 2000mm			19,40

ΣΕΤ ΡΑΚΟΡ & ΦΛΑΝΤΖΕΣ ΚΥΚΛΟΦΟΡΗΤΩΝ

Κωδικός	Τύπος	Στόμια	Σωλήνας	Τιμή (€)
509922	UPS-ALPHA-MAGNA 32	G 2"	Rp1 1/4"	K.Z
99838257	BRT - 40 (τεμ 1)	DN 40	1 1/2"	43,46
339904	BRT - 50 (τεμ 1)	DN 50	1 1/2"	53,00
349901	BRT - 65 (τεμ 1)	DN 65	3"	52,00
96569158	BRT - 100 (τεμ 1)	DN 100	4"	61,48



ΡΑΚΟΡ ΟΡΕΙΧΑΛΚΙΝΑ

Κωδικός	Τύπος	Στόμια	Σωλήνας	Τιμή (€)
529982	UPS 20 N	Rp 3/4"	Rp 3/4"	40,00
529972	UPS 25 N	G1 1/2"	Rp 1	17,30
96568019	UPS 32 N	G 2"	Rp1 1/4"	17,30

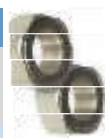

ΚΥΚΛΟΦΟΡΗΤΕΣ ΑΝΑΚΥΚΛΟΦΟΡΙΑΣ ΖΕΣΤΩΝ ΝΕΡΩΝ ΧΡΗΣΗΣ

Κωδικός	Τύπος	Στόμια	Μήκος (mm)	Τιμή (€)
97916771	UP 15-14B PM	Rp 1/2"	80	204,10
97916757	UP 15-14BA PM			336,00
99812350	UPS 15-14BDTPM			277,00
97916772	UP 20-14 BX PM	G 1	140	241,00
97916749	UP 20-14 BXA PM			380,00
99831281	UPS 20-14BXDTPM	G1 1/2"	150	319,00
59641500	UP 20-15 N			344,50
59643500	UP 20-30 N			397,40
95906472	UP 20-45 N			474,00
96913106	UPS 20-60 N	G1 1/2"	180	496,80
96913060	UPS 25-40 N			373,70
95906408	UPS 25-55 N	G1 1/2"	180	K.Z
96913085	UPS 25-60 N			531,40
95906439	UPS 25-80 N	G1 1/2"	180	762,00
95906448	UPS 32-80 N			919,00
95906489	UPS 32-100 N			1.250,00



ΧΡΟΝΟΔΙΑΚΟΠΤΗΣ

Κωδικός	Περιγραφή	Τιμή (€)
96406992	24ωρος	85,30
96406993	Εβδομαδιαίος	K.Z

Οι παραπάνω τιμές κυκλοφορητών δεν περιλαμβάνουν ρακόρ & φλάντζες. Ζητήστε μας τον πλήρη τιμοκατάλογο.



ΗΛΕΚΤΡΟΝΙΚΟΙ ΚΥΚΛΟΦΟΡΗΤΕΣ MAGNA

ΤΥΠΟΣ	Στόμια	Μήκος (mm)	Κωδικός MAGNA 3	MAGNA 3 Τιμή (€)	Κωδικός MAGNA 1	MAGNA 1 Τιμή (€)
25-40	G1 1/2" PN 10	180	97924244	751,00	99221216	609,00
25-60			97924245	892,00	99221217	723,00
25-80			97924246	1.017,00	99221213	823,00
25-100			97924247	1.115,00	99221214	912,00
25-120			97924248	1.254,00	99221215	1.026,00
32-40	G 2" PN 6/10	180	97924254	923,00	99221233	749,00
32-60			97924255	1.080,00	99221234	875,00
32-80			97924256	1.127,00	99221235	912,00
32-100			97924257	1.224,00	99221236	1.000,00
32-120			98609707	1.324,00	99221281	1.083,00
32-40F	DN 32 PN 6/10	220	98333834	1.017,00	99221263	825,00
32-60F			98333854	1.189,00	99221269	964,00
32-80F			98333874	1.252,00	99221275	1.013,00
32-100F			97924258	1.425,00	99221237	1.165,00
32-120F			97924259	1.718,00	99221285	1.388,00
40-40F	DN 40 PN 6/10	220	97924266	1.268,00	99221291	1.028,00
40-60F			97924267	1.378,00	99221292	1.127,00
40-80F			97924268	1.718,00	99221303	1.375,00
40-100F		250	97924269	1.895,00	99221304	1.516,00
40-120F			97924270	2.167,00	99221305	1.683,00
40-150F	DN 50 PN 6/10	240	97924271	2.569,00	99221306	2.056,00
40-180F			97924272	2.954,00	99221307	2.364,00
50-40F		280	97924280	1.895,00	-	-
50-60F			97924281	2.232,00	99221333	749,00
50-80F			97924282	2.456,00	99221334	875,00
50-100F	97924283		2.601,00	99221335	912,00	
50-120F	97924284		2.745,00	99221336	1.000,00	
50-150F	DN 65 PN 6/10	340	97924285	3.163,00	99221337	1.083,00
50-180F			97924286	3.709,00	99221338	825,00
65-40F			97924294	2.376,00	99221382	964,00
65-60F			97924295	2.713,00	99221371	1.013,00
65-80F			97924296	2.954,00	99221372	1.165,00
65-100F	DN 80 PN 6	360	97924297	3.115,00	99221373	1.388,00
65-120F			97924298	3.339,00	99221374	1.028,00
65-150F			97924299	3.893,00	99221375	1.127,00
80-40F			97924306	2.842,00	-	-
80-60F			97924307	3.131,00	99221406	2.505,00
80-80F	DN 100 PN 6	450	97924308	3.372,00	99221407	2.698,00
80-100F			97924309	3.730,00	99221408	2.941,00
80-120F			97924310	4.186,00	99221409	3.300,00
100-40F			97924311	3.339,00	99221438	2.672,00
100-60F			97924312	3.645,00	99221439	2.917,00
100-80F	DN 100 PN 6	450	97924313	4.007,00	99221440	3.159,00
100-100F			97924314	4.365,00	99221441	3.442,00
100-120F			97924315	4.952,00	99221442	3.904,00

Λειτουργίες MAGNA 1

Ρύθμιση αναλογικής καμπύλης λειτουργίας:

- PP1 Χαμηλή καμπύλη.
- PP2 Ενδιάμεση καμπύλη.
- PP3 Υψηλότερη καμπύλη.

Ρύθμιση σταθερής καμπύλης λειτουργίας:

- CP1 Χαμηλότερη καμπύλη.
- CP2 Ενδιάμεση καμπύλη.
- CP3 Υψηλότερη καμπύλη.

Ρύθμιση σταθερών στροφών:

- i Ταχύτητα.
- ii Ταχύτητα.
- iii Ταχύτητα.

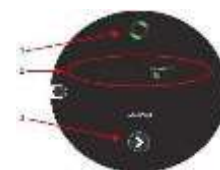

Λειτουργίες MAGNA 3

AUTOADAPT, FLOWADAPT, FLOWLIMIT

- Αναλογικής πίεσης.
- Διαφορικής πίεσης.
- Σταθερή πίεση.
- Σταθερή θερμοκρασία. Σταθερή καμπύλη.
- Αυτόματη νυχτερινή μείωση ισχύος.
- Grundfos GO Remote για Android ή iOS smartphone
- Μονάδες CIM: GENiBus, LonWorks, Profibus DP, Modbus RTU, BACnet MS/TP, GSM/GPRS.

Ενσωματωμένος μετρητής θερμότητας
Αυτό το χαρακτηριστικό παρακολουθεί τη διανομή και την κατανάλωση της θερμικής ενέργειας του συστήματος.
Μειωμένη ανάγκη βαλβίδων εξισορρόπησης.
Η λειτουργία FLOWLIMIT και το πρόγραμμα FLOWADAPT σας επιτρέπουν να ρυθμίσετε τη μέγιστη παροχή του MAGNA3.

Αυτό μειώνει τον κίνδυνο ανισορροπίας του συστήματος, ελαττώνει την ανάγκη βαλβίδων εξισορρόπησης και έτσι βελτιώνει τη συνολική ενεργειακή απόδοση του συστήματος.

AUTOADAPT

Η λειτουργία ελέγχου AUTOADAPT εναρμονίζεται αυτόματα με τις απαιτήσεις και τις ανάγκες του συστήματος.
Οι προαιρετικές μονάδες CIM υποστηρίζουν όλα τα συνήθη πρότυπα fieldbus.



Οι παραπάνω τιμές κυκλοφορητών δεν περιλαμβάνουν ρακόρ & φλάντζες. Ζητήστε μας τον πλήρη τιμοκατάλογο.

wilo

Yonos Pico 2.0:

Επιλογή τρόπων λειτουργίας Δρ-σ (για ενδοδαπέδια θέρμανση), Δρ-ν (για σώματα καλοριφέρ),

3 σταθερές ταχύτητες και επιπλέον κουμπί για λειτουργία χειροκίνητης εκκίνησης και εξαέρωσης.

Ένδειξη LED της κατανάλωσης ενέργειας σε W.

**ΗΛΕΚΤΡΟΝΙΚΟΙ ΚΥΚΛΟΦΟΡΗΤΕΣ Yonos Pico 2.0**

Κωδικός	Τύπος	Στόμια	Μήκος (mm)	Τιμή (€)
4215513	Yonos PICO 25/1-4	G 1 1/2"	180	273,00
4215515	Yonos PICO 25/1-6			305,00
4215517	Yonos PICO 25/1-8			390,00
4215519	Yonos PICO 30/1-4	G 2"	180	274,00
4215520	Yonos PICO 30/1-6			306,00
4215521	Yonos PICO 30/1-8			393,00
4224817	Yonos PICO 40/1-8	DN 40	220	498,00

Star Z-15TT: Ενσωματωμένη βαλβίδα αντεπιστροφής και σφαιρικό διακόπτη.

Ενσωματωμένο ψηφιακό χρονοδιακόπτη, με πραγματικό χρόνο λειτουργίας.

Αυτόματο TestRun.

Περιλαμβάνεται η θερμική μόνωση.

**ΚΥΚΛΟΦΟΡΗΤΕΣ ΑΝΑΚΥΚΛΟΦΟΡΙΑΣ**

Κωδικός	Τύπος	Στόμια	Μήκος (mm)	Τιμή (€)
4222650	Star Z NOVA T	Rp 1/2"	140	480,00
4028111	Star Z 20/1	G 1 1/4"		330,00
4081193	Star Z 20/4-3		422,00	
4081198	Star Z 20/5-3		487,00	
4081203	Star Z 20/7-3		538,00	
4029062	Star Z 25/2	G1 1/2"	180	379,00
4047573	Star Z 25/6			531,00
2048340	TOP-Z30/7 RG	G 2"		926,00

Star-Z NOVA A: Με βαλβίδα αντεπιστροφής και σφαιρικό διακόπτη.

Star-Z NOVA C: Επιπλέον του A, χρονοδιακόπτη καλώδιο μήκους 1,8m.

Περιλαμβάνονται τα αντίστοιχα ορειχάλκινα ρακόρ 1/2".

**ΚΥΚΛΟΦΟΡΗΤΕΣ ΑΝΑΚΥΚΛΟΦΟΡΙΑΣ Z-NOVA**

Κωδικός	Τύπος	Στόμια	Μήκος (mm)	Τιμή (€)
4132760	Star Z NOVA	Rp 1/2"	84	215,00
4132761	Star Z NOVA A		140	340,00
4222650	Star Z NOVA Tα		480,00	

ΑΝΤΑΠΤΟΡΕΣ ΑΝΤΙΚΑΤΑΣΤΑΣΗΣ ΚΥΚΛΟΦΟΡΗΤΩΝ TOPS 40/7

Κωδικός	Τύπος	Διαστάσεις	Τιμή (€)
110586593	Αποστάτης DN 40-F1	40x40x30	71,00

Οι παραπάνω τιμές κυκλοφορητών περιλαμβάνουν ρακόρ & φλάντζες.

Wilo - Stratos Pico:

Αυτόματη λειτουργία εξαέρωσης.

Ενσωματωμένη προστασία κινητήρα.

Μεγάλη ροπή εκκίνησης.

Ελάχιστη κατανάλωση 3W.

Επιλογή τρόπων λειτουργίας Δρ-σ, Δρ-ν, Dynamic Adapt.

Αυτόματη μετάβαση σε μειωμένο πρόγραμμα (night setback).

Οθόνη υγρών κρυστάλλων με ένδειξη κατανάλωσης ρεύματος (σε W) ή τρέχουσας παροχής (σε m³/h) και τη συνολική κατανάλωση (σε kWh).

Αυτόματη διαδικασία ξεμπλοκαρίσματος.

Στάνταρ εξοπλισμός: θερμομονωτικό κέλυφος.

ΗΛΕΚΤΡΟΝΙΚΟΙ ΚΥΚΛΟΦΟΡΗΤΕΣ Stratos Pico 2

Κωδικός	Τύπος	Στόμια	Μήκος (mm)	Τιμή (€)
4216612	Stratos PICO 25/1-4	G 1 1/2"	180	387,00
4216613	Stratos PICO 25/1-6			437,00
4216614	Stratos PICO 30/1-4	G 2"	180	432,00
4216615	Stratos PICO 30/1-6			442,00

Yonos MAXO: Ιδανικός για χρήση σε μονοκατοικίες, διπλοκατοικίες ή μικρές πολυκατοικίες.

Ρύθμιση επιθυμητού μανομετρικού με μεγάλη ακρίβεια (βήματα των 0,5m με εμφάνιση στο LED κατά τη ρύθμιση).

Μεγάλη ροπή εκκίνησης.

Τρόποι λειτουργίας: Δρ-σ, Δρ-ν.

Αυτόματη εξαέρωση.

Θερμοκρασία νερού -20 °C ... +110 °C.

Τροφοδοσία 1~230 V, 50/60 Hz.

**ΗΛΕΚΤΡΟΝΙΚΟΙ ΚΥΚΛΟΦΟΡΗΤΕΣ Yonos MAXO**

Κωδικός	Τύπος	Στόμια	Μήκος (mm)	Τιμή (€)
2120639	Yonos MAXO 25/0,5-7	G 1 1/2"	180	818,00
2120640	Yonos MAXO 25/0,5-10			926,00
2120641	Yonos MAXO 25/0,5-12			1.104,00
2120642	Yonos MAXO 30/0,5-7	G 2"	180	725,00
2120643	Yonos MAXO 30/0,5-10			983,00
2120644	Yonos MAXO 30/0,5-12	DN 40	250	1.242,00
2120645	Yonos MAXO 40/0,5-4			1.061,00
2120646	Yonos MAXO 40/0,5-8			1.382,00
2120647	Yonos MAXO 40/0,5-12			1.841,00
2120648	Yonos MAXO 40/0,5-16	DN 50	240	3.164,00
2120649	Yonos MAXO 50/0,5-8			1.813,00
2120650	Yonos MAXO 50/0,5-9	DN 50	280	2.077,00
2120651	Yonos MAXO 50/0,5-12			2.258,00
2120652	Yonos MAXO 50/0,5-16			3.342,00
2120653	Yonos MAXO 65/0,5-9	DN 65	280	2.356,00
2120654	Yonos MAXO 65/0,5-12			3.167,00
2120655	Yonos MAXO 65/0,5-16	DN 80	340	3.336,00
2120656	Yonos MAXO 80/0,5-6			3.469,00
2120658	Yonos MAXO 80/0,5-12			3.608,00
2120660	Yonos MAXO 100/0,5-12	DN 100	360	3.913,00

Ζητήστε μας τον πλήρη τιμοκαταλόγο.



Οι ηλεκτρονικοί κυκλοφορητές της σειράς ΑΧΟΝ είναι υδρoλύπαντοι. Προγράμματα λειτουργίας ηλεκτρονικών κυκλοφορητών της σειράς ΑΧΟΝ 6-7m. Καμπύλες σταθερού μανομετρικού, ελάχιστη (CP1), μέγιστη (CP2). Καμπύλες σταθερού μανομετρικού, ελάχιστη (PP1), μέγιστη (PP2). I/II/III Σταθερή καμπύλη λειτουργίας. ΑΥΤΟ control. Νυχτερινή λειτουργία. Οθόνη ένδειξης κατανάλωσης ενέργειας. Προγράμματα λειτουργίας ηλεκτρονικών κυκλοφορητών της σειράς ΑΧΟΝ 8m. CP2 / CP3 / CP4 / CP5, ελάχιστη (CP1), μέγιστη (CP6). PP2 / PP3 / PP4 / PP5, ελάχιστη (CP1), μέγιστη (CP6), ΕCΟ Αυτόματο σύστημα εξαέρωσης φυσαλίδων. Οθόνη ένδειξης κατανάλωσης ενέργειας.

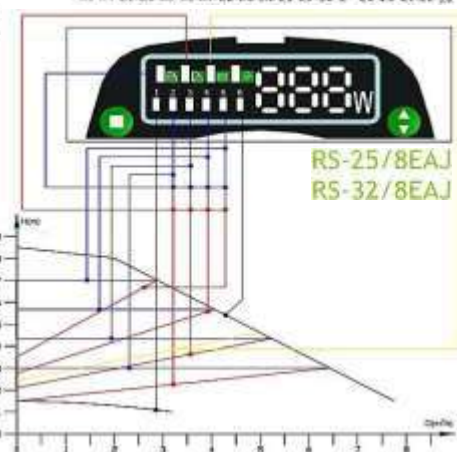
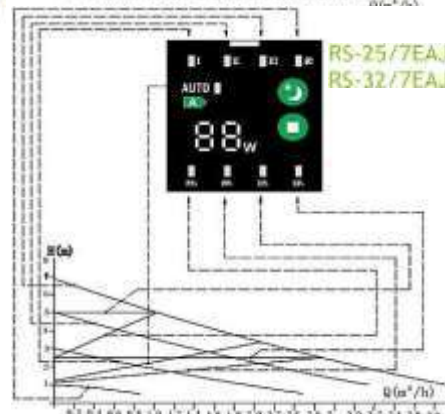
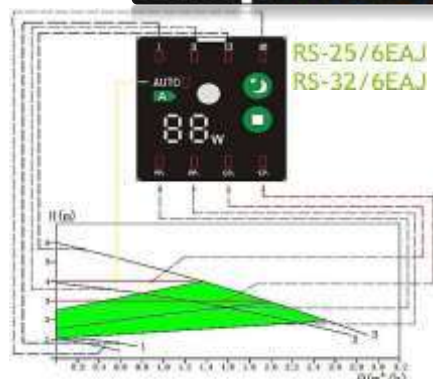

Υδρoλύπαντοι κυκλοφορητές ρότορα, με κορμό κατασκευασμένο από ορειχάλκινο κατάλληλο για ζεστά νερά χρήσης. Με περιστροφικό διακόπτη 3 θέσεων.

ΚΥΚΛΟΦΟΡΗΤΕΣ ΑΧΟΝ RS ΓΙΑ ΖΕΣΤΑ ΝΕΡΑ ΧΡΗΣΗΣ

Κωδικός	Τύπος	Στόμια	Μήκος (mm)	Τάση (Volt)	Τιμή (€)
ΚΑΟ.254	ΑΧΟΝ RS- 25/4G Ορειχάλκινος	G 1 1/2"	180	230	110,00
ΚΑΟ.258	ΑΧΟΝ RS- 25/8G Ορειχάλκινος				218,00

Στις τιμές ΔΕΝ περιλαμβάνονται τα αντίστοιχα ρακόρ/φλάτζες και παρεμβύσματα.



ΗΛΕΚΤΡΟΝΙΚΟΙ ΚΥΚΛΟΦΟΡΗΤΕΣ ΗΟFΑΜΑΤ ΝΤ

Κωδικός	Τύπος	Στόμια	Μήκος (mm)	Τάση (Volt)	Τιμή (€)
ΚΧΙ.254	ΝΤ 25/4 INVERTER	G 1 1/2"	180	230	112,00
ΚΧΙ.255	ΝΤ 25/5 INVERTER				116,00
ΚΧΙ.256	ΝΤ 25/6 INVERTER				120,00
ΚΧΙ.257	ΝΤ 25/7 INVERTER				126,00
ΚΧΙ.258	ΝΤ 25/8 INVERTER				218,00
ΚΧΙ.324	ΝΤ 32/4 INVERTER	G 2"	180	230	116,00
ΚΧΙ.325	ΝΤ 32/5 INVERTER				120,00
ΚΧΙ.326	ΝΤ 32/6 INVERTER				130,00
ΚΧΙ.327	ΝΤ 32/7 INVERTER				134,00
ΚΧΙ.328	ΝΤ 32/8 INVERTER				234,00

Ηλεκτρονικοί κυκλοφορητές ΗΟFΑΜΑΤ υδρoλύπαντοι. Οθόνη ένδειξης κατανάλωσης ενέργειας.



ΚΥΚΛΟΦΟΡΗΤΕΣ ΓΙΑ ΖΕΣΤΑ ΝΕΡΑ ΧΡΗΣΗΣ

Κωδικός	Τύπος	Στόμια	Μήκος (mm)	Τάση (Volt)	Τιμή (€)
ΚΧΟ.256	UHP 25-6S INOX	G 1 1/2"	180	230	100,00
ΚΧΟ.257	UHP 25-7S INOX				108,00
ΚΧΟ.258	UHP 25-8S INOX				200,00
ΚΧΟ.326	UHP 32-6S INOX	G 2"	180	230	106,00
ΚΧΟ.327	UHP 32-7S INOX				118,00
ΚΧΟ.328	UHP 32-8S INOX				227,00

Υδρoλύπαντοι κυκλοφορητές ρότορα, με κορμό κατασκευασμένο από ανοξείδωτο χάλυβα κατάλληλο για ζεστά νερά χρήσης. Με περιστροφικό διακόπτη 3 θέσεων.



Στις τιμές ΔΕΝ περιλαμβάνονται τα αντίστοιχα ρακόρ, ΠΕΡΙΛΑΜΒΑΝΕΤΑΙ μόνωση και καλώδιο σύνδεσης 1,5m.

**ΜΕΤΕΤΡΗΣΗ
ΕΓΓΥΗΣΗ**

ΜΕΤΑΛΛΟΥΡΓΙΑ
ΑΤΤΙΚΗΣ



Περιλαμβάνουν: Στηρίγματα, τάπα, εξαεριστικό.

Κατόπιν παραγγελίας: Η σειρά Art & Color.

Τα θερμαντικά σώματα παραδίδονται βαμμένα λευκά & είναι σε ζυγά νούμερα μέχρι 30 φέτες.

Χρωματισμοί

Τα θερμαντικά σώματα "ΑΚΑΝ" παραδίδονται βαμμένα σε λευκό χρώμα με ηλεκτροστατική βαφή φούρνου στους 200°C.

Κατόπιν παραγγελίας μπορούν να παραδοθούν και βαμμένα σε :

Ral 7021 - Black Gey

Μπρονζέ

Ral της επιλογής σας



ΠΙΝΑΚΑΣ ΑΠΟΔΟΣΗΣ

Φέτες	Τύπος Κέντρα	ΔΙΣΤΗΛΛΑ				ΤΡΙΣΤΗΛΛΑ				ΤΕΤΡΑΣΤΗΛΛΑ				
		355	505	655	905	355	505	655	905	355	505	655	905	
4	kcal/h	180	220	280	360	260	320	400	520	340	440	540	680	
	Τιμή (€)	-	-	42,40	48,60	46,20	49,60	52,50	63,40	46,20	64,60	70,60	87,30	
6	kcal/h	270	330	420	540	390	480	600	780	510	660	810	1.020	
	Τιμή (€)	-	-	63,60	72,90	69,20	74,40	78,70	95,10	69,20	96,90	105,80	130,90	
8	kcal/h	360	440	560	720	520	640	800	1.040	680	880	1.080	1.360	
	Τιμή (€)	-	-	84,70	97,20	92,30	99,10	105,00	126,80	92,30	129,20	141,10	174,50	
10	kcal/h	450	550	700	900	650	800	1.000	1.300	850	1.100	1.350	1.700	
	Τιμή (€)	-	-	105,90	121,50	115,40	123,90	131,20	158,40	115,40	161,50	176,30	218,10	
12	kcal/h	540	660	840	1.080	780	960	1.200	1.560	1.020	1.320	1.620	2.040	
	Τιμή (€)	-	-	127,10	145,80	138,40	148,70	157,40	190,10	138,40	193,80	211,60	261,70	
14	kcal/h	630	770	980	1.260	910	1.120	1.400	1.820	1.190	1.540	1.890	2.380	
	Τιμή (€)	-	-	148,30	170,10	161,50	173,50	183,70	221,80	161,50	226,10	246,80	305,30	
16	kcal/h	720	880	1.120	1.440	1.040	1.280	1.600	2.080	1.360	1.760	2.160	2.720	
	Τιμή (€)	-	-	169,40	194,40	184,60	198,20	209,90	253,50	184,60	258,40	282,10	349,00	
18	kcal/h	810	990	1.260	1.620	1.170	1.440	1.800	2.340	1.530	1.980	2.430	3.060	
	Τιμή (€)	-	-	190,60	218,60	207,60	223,00	236,10	285,20	207,60	290,70	317,40	392,60	
20	kcal/h	900	1.100	1.400	1.800	1.300	1.600	2.000	2.600	1.700	2.200	2.700	3.400	
	Τιμή (€)	-	-	211,80	242,90	230,70	247,80	262,40	316,80	230,70	323,00	352,60	436,20	
22	kcal/h	990	1.210	1.540	1.980	1.430	1.760	2.200	2.860	1.870	2.420	2.970	3.740	
	Τιμή (€)	-	-	233,00	267,20	253,70	272,60	288,60	348,50	253,70	355,30	387,90	479,80	
24	kcal/h	1.080	1.320	1.680	2.160	1.560	1.920	2.400	3.120	2.040	2.640	3.240	4.080	
	Τιμή (€)	-	-	254,10	291,50	276,80	297,30	314,80	380,20	276,80	387,60	423,10	523,40	
26	kcal/h	1.170	1.430	1.820	2.340	1.690	2.080	2.600	3.380	2.210	2.860	3.510	4.250	
	Τιμή (€)	-	-	275,30	315,80	299,90	322,10	341,10	411,90	299,90	419,90	458,40	567,00	
28	kcal/h	1.260	1.540	1.960	2.520	1.820	2.240	2.800	3.640	2.380	3.080	3.780	4.760	
	Τιμή (€)	-	-	296,50	340,10	322,90	346,90	367,30	443,60	322,90	452,20	493,60	610,60	
30	kcal/h	1.350	1.650	2.100	2.700	1.950	2.400	3.000	3.900	2.550	3.300	4.050	5.100	
	Τιμή (€)	-	-	317,60	364,40	346,00	371,70	393,50	475,20	346,00	484,50	528,90	654,20	
Ύψος		445	595	745	995	445	595	745	995	445	595	745	995	
Πάχος			83				136				192			
Απόσταση στοιχείων			40				40				40			

ΚΟΝΣΟΛΕΣ - ΕΞΑΕΡΙΣΤΙΚΑ

Κωδικός	Περιγραφή	Τιμή (€)
33.13	Στήριγμα - Κονσόλα Σώματος	1,34
ΕΣ.18	Εξαεριστικό σώματος 1/8"	1,36

*Τάπα και εξαεριστικό σώματος 1/2" σελίδα Θ.17

STARHERM

ΚΟΙΤΕ ΒΡΥΞΗ
ΕΓΓΥΗΣΗ

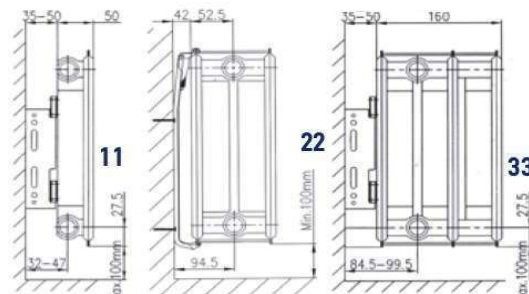

Τύπος	Μήκος	Ύψος	11			22			33		
			400	600	900	400	600	900	400	600	900
300	Kcal/h		-	344	496	-	662	908	-	943	1285
	Τιμή €		-	71,80	98,70	-	86,70	124,40	-	168,90	201,60
400	Kcal/h		303	430	620	599	827	1135	854	1179	1606
	Τιμή €		63,10	65,60	90,30	96,50	76,00	120,70	124,30	140,30	193,50
500	Kcal/h		379	538	774	750	1034	1419	1068	1474	2007
	Τιμή €		70,70	77,60	106,80	108,20	94,60	134,70	139,80	153,90	211,50
600	Kcal/h		455	645	930	900	1241	1703	1282	1769	2408
	Τιμή €		77,80	86,30	118,50	120,10	106,20	151,40	154,80	158,80	231,50
700	Kcal/h		531	752	1084	1050	1447	1986	1496	2064	2809
	Τιμή €		88,10	86,30	130,30	132,00	119,80	166,60	175,00	174,40	254,20
800	Kcal/h		607	860	1239	1199	1655	2270	1710	2359	3211
	Τιμή €		95,70	106,10	149,50	143,80	133,70	186,00	196,50	195,40	277,70
900	Kcal/h		683	967	1394	1349	1861	2554	1923	2654	3613
	Τιμή €		K.Z	122,40	168,10	153,00	150,70	206,00	208,80	219,20	311,70
1000	Kcal/h		758	1075	1549	1499	2068	2838	2136	2948	4013
	Τιμή €		K.Z	135,30	185,80	169,20	165,30	239,20	230,60	241,90	374,20
1100	Kcal/h		834	1175	1607	1649	2270	3033	2350	3253	4422
	Τιμή €		K.Z	144,90	199,00	182,40	180,00	280,80	-	274,50	411,30
1200	Kcal/h		910	1288	1859	1799	2482	3405	2564	3538	4816
	Τιμή €		K.Z	155,60	213,80	200,30	195,90	313,50	273,10	297,60	470,70
1400	Kcal/h		1062	1504	2169	2098	2895	3972	2992	4128	5619
	Τιμή €		K.Z	174,70	239,90	231,40	232,80	365,50	315,50	356,60	566,20
1600	Kcal/h		1214	1719	2479	2399	3309	4541	3419	4717	6422
	Τιμή €		164,00	193,90	265,90	264,60	276,00	409,10	361,30	411,60	662,70
1800	Kcal/h		1365	1934	2787	2699	3723	5108	3846	5307	7225
	Τιμή €		K.Z	216,80	292,00	299,90	317,50	449,00	409,30	474,50	742,10
2000	Kcal/h		1516	2149	3097	2998	4136	5675	4274	5897	8028
	Τιμή €		249,60	237,40	319,70	328,60	361,20	491,90	448,50	546,80	747,80

Κατόπιν ζήτησης μεγαλύτερες διαστάσεις. Στις τιμές των σωμάτων συμπεριλαμβάνονται :Σετ στηριγμάτων (Βέργα),τάπα,εξαεριστικό,βίδες-ούπατ.



Κωδικός	Περιγραφή	Τιμή
100.36	Εξαεριστικό σωμάτων 1/2"	1,29



Κωδικός	Περιγραφή	Τιμή
ΚΕΣ.ΒΤ	Κλειδάκι εξαεριστικό σωμάτων Β.Τ -ορειχ.	1,38

ΕΠΙΠΕΔΕΣ ΔΙΑΚΟΣΜΗΤΙΚΕΣ ΕΠΙΦΑΝΕΙΕΣ
ΚΑΛΥΜΜΑΤΑ ΘΕΡΜΑΝΤΙΚΩΝ ΣΩΜΑΤΩΝ

Κωδικός	Ύψος (cm)	Μήκος (cm)	Τιμή (€)	Κωδικός	Ύψος (cm)	Μήκος (cm)	Τιμή (€)
ΔΕΦ.6-600	600	600	92,30	ΔΕΦ.9-400	900	400	88,10
ΔΕΦ.6-800	600	800	113,30	ΔΕΦ.9-800	900	600	121,70
ΔΕΦ.6-1000	600	1000	130,00	ΔΕΦ.9-1000	900	800	155,20
ΔΕΦ.6-1200	600	1200	151,00	ΔΕΦ.9-1200	900	1000	184,60
ΔΕΦ.6-1400	600	1400	167,80	ΔΕΦ.9-1400	900	1200	218,10



Δυνατότητα επιλογής χρώματος.
Κατόπιν ζήτησης άλλες διαστάσεις.



Δυνατότητα επιλογής χρώματος



STARHERM

100% ΠΡΩΤΗ ΕΓΓΥΗΣΗ

Τύπος	11			22			33				
	Μήκος	Ύψος	400	600	900	400	600	900	400	600	900
400	Kcal/h		281	396	541	555	764	1021	791	1095	1489
	Τιμή €		-	131,70	156,30	160,00	140,80	183,60	-	205,10	257,70
500	Kcal/h		351	494	676	694	955	1276	989	1369	1861
	Τιμή €		120,60	145,60	174,80	-	159,30	197,60	-	216,00	275,60
600	Kcal/h		421	593	812	833	1146	1531	1187	1643	2233
	Τιμή €		137,00	154,20	186,40	186,20	171,00	214,30	-	221,80	295,60
700	Kcal/h		492	692	947	972	1337	1787	1385	1917	2605
	Τιμή €		137,60	165,10	198,20	198,00	184,60	229,50	239,80	237,30	318,40
800	Kcal/h		562	791	1082	1110	1528	2042	1583	2191	2978
	Τιμή €		152,80	174,00	221,80	209,80	198,50	248,90	261,30	258,30	341,60
900	Kcal/h			890	1218	1249	1719	2297	1781	2465	3350
	Τιμή €		-	190,30	236,10	219,10	215,10	268,90	273,60	282,10	375,90
1000	Kcal/h			989	1353	1388	1910	2552	1978	2738	3722
	Τιμή €		-	203,30	253,80	235,20	230,01	302,10	295,40	304,80	438,40
1100	Kcal/h					1527	2102	2808	-	3012	4094
	Τιμή €		-	-	-	266,90	247,20	346,20	-	339,30	475,50
1200	Kcal/h			1187	1623	1666	2293	3063	2374	3286	4466
	Τιμή €		-	223,50	281,80	278,70	260,70	379,50	337,90	363,00	536,10
1400	Kcal/h					1943	2675	3573	2770	3834	5211
	Τιμή €		-	-	-	297,50	297,50	432,10	-	422,70	632,20
1600	Kcal/h					2221	3057	4084	3166	4381	5955
	Τιμή €		-	-	-	330,60	340,80	476,40	-	478,30	729,40
1800	Kcal/h					2499	3439	4594	3561	4929	6700
	Τιμή €		-	-	-	365,90	382,30	-	-	-	-
2000	Kcal/h					2776	3821	5105	3957	5477	7444
	Τιμή €		-	-	-	401,20	411,50	-	513,30	827,60	-

Στις τιμές των σωμάτων συμπεριλαμβάνονται : Σετ στηριγμάτων (Βέργα) , τάπα , εξαεριστικό , βίδες - ούπατ.

Τα θερμαντικά σώματα είναι 6 παροχών, τα 11 έχουν δεξιά σύνδεση, τα 22 είναι UNIVERSAL, ενώ τα 33 παραγγέλλονται με αριστερή ή δεξιά σύνδεση και δεν περιλαμβάνουν βαλβίδα.

Θερμοστατικοί διακόπτες VENTIL σεΛ: Y3-Y5-Y6	
Στήριγμα Δαπέδου 90cm	: 74,00 €/τεμ
Στήριγμα Δαπέδου 60cm	: 64,00 €/τεμ
Βαλβίδα υποδοχής θερμοστατικής κεφαλής	: 30,00 €
Θερμοστατική κεφαλή σωμάτων	: 15,50 €

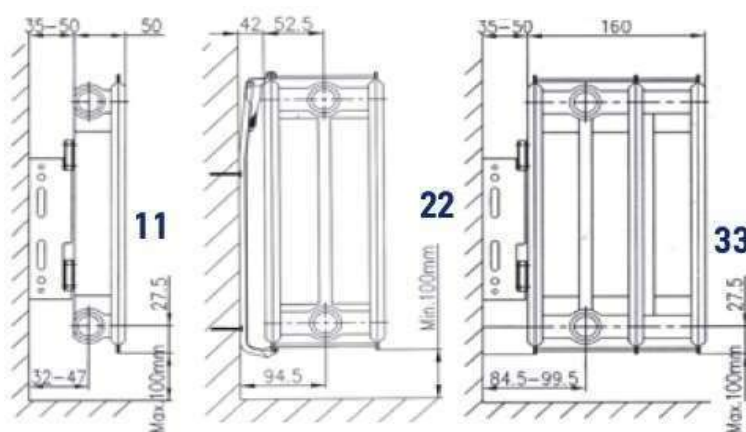
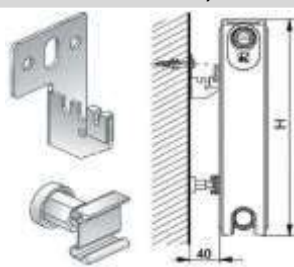

35.011 Στήριγμα τοίχου UNIVERSAL ΣΕΤ 12,50 €



Τύπος	Μήκος	Ύψος	11			22					33				
			505	605	805	305	405	505	605	805	305	405	505	605	805
300	Kcal/h		315	377	504	-	-	575	689	881	-	-	864	1.009	1.285
	Τιμή €		30,17	34,96	46,73	-	-	49,83	57,78	74,34	-	-	72,83	85,04	108,22
400	Kcal/h		434	503	672	-	-	789	914	1.176	-	-	1.152	1.345	1.712
	Τιμή €		30,17	34,96	46,73	-	-	49,83	57,78	74,34	-	-	72,83	85,04	108,22
500	Kcal/h		542	628	840	-	-	985	1.143	1.469	-	1.161	1.440	1.681	2.141
	Τιμή €		37,70	43,67	58,41	-	-	62,28	72,26	92,85	-	73,41	91,05	106,28	135,33
600	Kcal/h		630	731	978	746	941	1.148	1.331	1.711	1.095	1.393	1.678	1.957	2.494
	Τιμή €		43,80	50,84	67,99	47,16	59,48	72,58	84,14	108,15	69,23	88,06	106,06	123,70	157,65
700	Kcal/h		758	879	1.176	-	1.131	1.379	1.600	2.057	-	1.673	2.017	2.357	2.997
	Τιμή €		52,71	61,10	81,78	-	71,50	87,16	101,16	130,04	-	105,77	127,52	148,68	189,47
800	Kcal/h		866	1.006	1.344	1.025	1.293	1.575	1.828	2.350	1.503	1.912	2.305	2.688	3.425
	Τιμή €		60,23	69,93	93,46	64,80	81,72	99,58	115,56	148,54	95,01	120,86	145,70	169,92	216,51
900	Kcal/h		974	1.130	1.512	-	1.453	1.773	2.057	2.644	-	2.152	2.593	3.024	3.852
	Τιμή €		67,72	78,56	105,14	-	91,84	112,07	130,04	167,15	-	136,05	163,91	191,16	243,51
1000	Kcal/h		1.082	1.255	1.680	1.281	1.615	1.970	2.285	2.938	1.878	2.390	2.881	3.360	4.281
	Τιμή €		75,24	87,27	116,82	80,96	102,10	124,53	144,44	185,73	118,73	151,10	182,13	212,40	270,62
1200	Kcal/h		1.298	1.506	2.015	1.537	1.832	2.363	2.741	3.525	2.255	2.868	3.457	4.032	5.137
	Τιμή €		90,24	104,69	140,10	97,16	115,82	149,37	173,27	222,84	142,56	181,30	218,52	254,88	324,72
1400	Kcal/h		1.515	1.758	2.351	1.793	2.261	2.757	3.199	4.113	2.630	3.346	4.033	4.704	5.781
	Τιμή €		105,34	122,24	163,46	113,33	142,92	174,28	202,22	260,00	166,25	211,50	254,96	297,36	365,76
1600	Kcal/h		1.732	2.009	2.686	2.049	2.584	3.151	3.656	4.701	3.005	3.824	4.610	5.376	6.849
	Τιμή €		120,42	139,70	186,75	129,53	163,34	199,19	231,12	297,18	189,98	241,74	291,42	339,84	432,98
1800	Kcal/h		1.947	2.260	3.022	2.305	2.906	3.545	4.113	5.287	3.381	4.302	5.186	6.047	7.706
	€		135,40	157,13	210,12	145,69	183,71	224,10	260,00	334,23	213,74	271,95	327,82	382,25	487,12
2000	Kcal/h		2.163	2.511	3.358	2.561	3.229	3.938	4.570	5.875	3.757	4.780	5.763	6.719	8.561
	Τιμή €		150,39	174,59	233,48	161,89	204,12	248,94	288,90	371,38	237,50	302,15	364,32	424,73	541,19

Στις τιμές των σωμάτων συμπεριλαμβάνονται : Σετ στηριγμάτων, τάπα, εξαεριστικό.

Βάση Δαπέδου UNIVERSAL : 84,00 €



ΤΕΧΝΙΚΑ ΧΑΡΑΚΤΗΡΙΣΤΙΚΑ

- ΠΑΧΟΣ ΛΑΜΑΡΙΝΑΣ: 12/10 mm
- ΠΑΧΟΣ ΜΑΙΑΝΔΡΟΥ: 04/10 mm
- ΣΥΝΔΕΣΗ: 4 παροχές 1/2"
- ΠΙΕΣΗ ΔΟΚΙΜΗΣ: 10 bar
- ΜΕΓΙΣΤΗ ΠΙΕΣΗ ΛΕΙΤΟΥΡΓΙΑΣ: 8 bar
- ΧΡΩΜΑ RAL 9010 ΟΜΟΙΟΜΟΡΦΟ

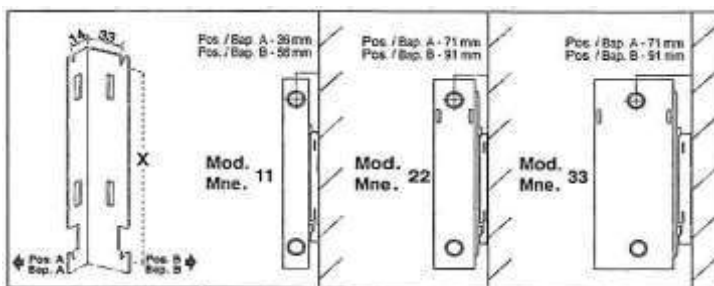

MODEL	H mm	L mm
11 - ΕΚ	500	450
	600	550
	800	750
	1000	950
22 - ΒΚ	300	250
	400	350
	500	450
	600	550
33 - ΖΚ	300	250
	400	350
	500	450
	600	550



Δυνατότητα επιλογής χρώματος



Τύπος	11					22					33				
	Μήκος	Υψος	505	605	805	305	405	505	605	805	305	405	505	605	805
300	Kcal/h		377	504	-	-		689	881	-	-	-	1009	1285	
	Τιμή €	-	96,84	118,53	-	-	-	126,04	151,67	-	-	-	158,73	192,32	
400	Kcal/h	434	503	672	-	-	789	914	1176	-	-	1152	1345	1712	
	Τιμή €	91,82	96,84	118,53	-	-	115,40	126,04	151,67	-	-	143,01	158,73	192,32	
500	Kcal/h	542	628	840	-	-	985	1143	1469	-	1161	1440	1681	2141	
	Τιμή €	100,84	109,10	132,56	-	-	130,36	143,39	173,87	-	142,98	164,87	184,22	224,84	
600	Kcal/h	630	731	978	746	941	1148	1331	1711	1095	1393	1678	1957	2494	
	Τιμή €	108,17	117,69	144,04	110,60	126,26	142,71	157,65	192,23	137,07	160,56	182,88	205,13	251,63	
700	Kcal/h	758	879	1176	-	1131	1379	1600	2057	-	1673	2017	2357	2997	
	Τιμή €	118,86	130,00	160,58	-	140,69	160,20	178,10	218,49	-	181,82	208,62	235,12	289,82	
800	Kcal/h	866	1006	1344	1025	1293	1575	1828	2350	1503	1912	2305	2688	3425	
	Τιμή €	127,89	140,62	174,60	131,76	152,97	175,11	195,38	240,70	168,00	199,91	230,44	260,61	322,26	
900	Kcal/h	974	1130	1512	-	1453	1773	2057	2644	-	2152	2593	3024	3852	
	Τιμή €	136,88	150,95	188,63	-	165,10	190,10	212,73	263,04	-	218,63	252,31	286,10	354,66	
1000	Kcal/h	1082	1255	1680	1281	1615	1970	2285	2938	1878	2390	2881	3360	4281	
	Τιμή €	145,91	161,41	202,65	151,15	177,41	205,04	230,01	285,32	196,47	236,20	279,56	311,58	387,18	
1200	Kcal/h	1298	1506	2015	1537	1832	2363	2741	3525	2255	2868	3457	4032	5137	
	Τιμή €	163,89	182,33	230,57	169,81	193,86	231,25	264,62	329,87	225,08	272,45	317,85	362,56	452,13	
1400	Kcal/h	1515	1758	2351	1793	2261	2757	3199	4113	2630	3346	4033	4704	5781	
	Τιμή €	182,02	203,39	258,61	189,99	226,41	264,75	306,54	374,44	252,58	308,70	361,55	413,54	500,98	
1600	Kcal/h	1732	2009	2686	2049	2584	3151	3656	4701	3005	3824	4610	5376	6849	
	Τιμή €	200,13	224,34	286,56	209,43	250,89	294,65	334,05	419,08	281,96	369,17	405,33	464,51	582,02	
1800	Kcal/h	1947	2260	3022	2305	2906	3545	4113	5287	3381	4302	5186	6047	7706	
	€	218,09	245,24	314,59	228,82	275,35	324,54	368,68	463,52	310,47	381,23	449,00	515,40	647,00	
2000	Kcal/h	2163	2511	3358	2561	3229	3938	4570	5875	3757	4780	5763	6719	8561	
	Τιμή €	236,09	266,19	342,63	248,26	299,85	354,35	403,38	508,11	338,98	417,48	492,81	566,37	711,89	

Στις τιμές των σωμάτων συμπεριλαμβάνονται :
Σετ στηριγμάτων, τάπα, εξαεριστικό και βαλβίδα για
θερμοστατική κεφαλή.

Βάση Διατέδου UNIVERSAL : 84,00 €



ΤΕΧΝΙΚΑ ΧΑΡΑΚΤΗΡΙΣΤΙΚΑ
ΠΑΧΟΣ ΛΑΜΑΡΙΝΑΣ: 12/10 mm
ΠΑΧΟΣ ΜΑΙΑΝΔΡΟΥ: 04/10 mm
ΣΥΝΔΕΣΗ: 6 παροχές 1/2"
ΠΙΕΣΗ ΔΟΚΙΜΗΣ: 10 bar
ΜΕΓΙΣΤΗ ΠΙΕΣΗ ΛΕΙΤΟΥΡΓΙΑΣ: 8 bar
ΧΡΩΜΑ RAL 9010

Θερμοστατικοί διακόπτες VENTIL σελ: Y3-Y5-Y6

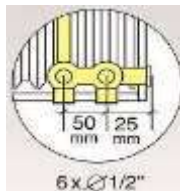

Δυνατότητα επιλογής χρώματος



ROCA

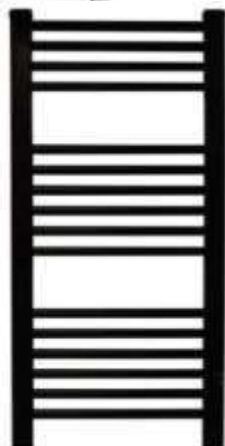

ΣΩΜΑΤΑ ΛΟΥΤΡΟΥ ΕΥΘΥΓΡΑΜΜΑ ΛΕΥΚΟ - ΔΙΑΤΟΜΗΣ Φ 22

Κωδικός	Τύπος	Πλάτος mm	Ύψος mm	Απόδοση kcal/h	ΛΕΥΚΟ Τιμή (€)	Κωδικός	ΜΑΥΡΟ ΜΑΤ Τιμή (€)
ΣΛΕ.300800	300 x 800	300	800	326	72,00	-	-
ΣΛΕ.3001200	300 x 1200	300	1.200	472	84,00	-	-
ΣΛΕ.3001500	300 x 1500	300	1.500	592	102,00	-	-
ΣΛΕ.3001800	300 x 1800	300	1.800	712	116,00	-	-
ΣΛΕ.400800	400 x 800	400	800	435	76,00	-	-
ΣΛΕ.4001200	400 x 1200	400	1.200	630	90,00	ΣΛΕΜ.4001200	105,00
ΣΛΕ.4001500	400 x 1500	400	1.500	790	106,00	ΣΛΕΜ.4001600	139,00
ΣΛΕ.4001800	400 x 1800	400	1.800	950	118,00	ΣΛΕΜ.4001800	187,00
ΣΛΕ.500800	500 x 800	500	800	502	82,00	-	-
ΣΛΕ.5001200	500 x 1200	500	1.200	726	94,00	ΣΛΕΜ.5001200	116,00
ΣΛΕ.5001500	500 x 1500	500	1.500	905	112,00	ΣΛΕΜ.5001600	154,00
ΣΛΕ.5001800	500 x 1800	500	1.800	1.080	126,00	ΣΛΕΜ.5001800	234,00
ΣΛΕ.600800	600 x 800	600	800	570	86,00	-	-
ΣΛΕ.6001200	600 x 1200	600	1.200	824	102,00	ΣΛΕΜ.6001200	126,00
ΣΛΕ.6001500	600 x 1500	600	1.500	1.020	120,00	ΣΛΕΜ.6001600	158,00
ΣΛΕ.6001800	600 x 1800	600	1.800	1.223	136,00	ΣΛΕΜ.6001800	240,00

Οι πετσετοκρεμαστές χρώματος Μαύρο Ματ είναι σε υψός 1600mm.

ΣΩΜΑΤΑ ΛΟΥΤΡΟΥ ΕΥΘΥΓΡΑΜΜΑ ΧΡΩΜΕ - ΔΙΑΤΟΜΗΣ Φ 22

Τύπος	Τύπος	Πλάτος mm	Ύψος mm	Αριθμός Σωλήνων	Τιμή (€)
ΣΛΕΧ.300800	300 x 800	300	800	13	112,20
ΣΛΕΧ.300120	300 x 1200	300	1.200	22	147,60
0	300 x 1500	300	1.500	26	201,60
ΣΛΕΧ.300150	300 x 1800	300	1.800	30	226,20
0	400 x 800	400	800	13	117,00
ΣΛΕΧ.300180	400 x 1200	400	1.200	22	150,00
0	400 x 1500	400	1.500	26	207,00
ΣΛΕΧ.400800	400 x 1800	400	1.800	30	228,00
ΣΛΕΧ.400120	500 x 800	500	800	13	128,40
0	500 x 1200	500	1.200	22	181,20
ΣΛΕΧ.400150	500 x 1500	500	1.500	26	210,60
0	500 x 1800	500	1.800	30	266,40
ΣΛΕΧ.400180	600 x 800	600	800	13	138,00
0	600 x 1200	600	1.200	22	188,40
ΣΛΕΧ.500800	600 x 1500	600	1.500	26	223,80
ΣΛΕΧ.5001800	600 x 1800	600	1.800	30	290,40

Στήριγμα πετσετοκρεμάστρας : **20,00€**

ΤΕΧΝΙΚΑ ΧΑΡΑΚΤΗΡΙΣΤΙΚΑ

Θωλήνας Κάθετος 30 x 40 - Πάχος Ελάσματος 1,20 mm

Σωλήνας Κάθετος - Διατομή Φ 22 x 1,0 mm

Απόσταση Κέντρων Παροχών : Πλάτος Σώματος - 50 mm

ΣΛΕΧ.600800

ΣΛΕΧ.600120

Ηλεκτρονικός θερμοστάτης για τον αυτόματο έλεγχο των ηλεκτρικών θερμαντικών σωμάτων λουτρού

ΗΛΕΚΤΡΟΝΙΚΟΣ ΘΕΡΜΟΣΤΑΤΗΣ ΠΕΤΣΕΤΟΚΡΕΜΑΣΤΡΑΣ

Κωδικός	Τύπος	Απόδοση ΣΛΕΧ.600150 (Watt)	Μήκος Στοιχείου	Τιμή (€)
0				
ΗΑΣ.1000	Smart 1000	1.000	830 mm	96,00



100% ΕΓΓΥΗΣΗ



Τεχνικά χαρακτηριστικά.

Ευκολία εγκατάστασης λόγω του χαμηλού βάρους του αλουμινίου παρέχοντας μεγαλύτερη ευελιξία και ταχύτητα εγκατάστασης. Χαμηλότερη κατανάλωση ενέργειας λόγω της υψηλής θερμικής αγωγιμότητας του αλουμινίου, το οποίο θερμαίνεται γρήγορα και δίνει μια ομοιόμορφη θερμότητα στο περιβάλλον σε μικρότερο χρόνο.

Μεγαλύτερη διάρκεια ζωής λόγω της υψηλής ποιότητας του υλικού, μπορούν να δοθούν οι μέγιστες εγγυήσεις για μακρά διάρκεια ζωής. Τα σώματα λουτρού αλουμινίου μπορούν να χρησιμοποιούνται σε όλες τις εγκαταστάσεις θέρμανσης ζεστού νερού.

Max θερμοκρασία νερού 120 ° C. -Max πίεση λειτουργίας 20 bar.

ΣΩΜΑΤΑ ΛΟΥΤΡΟΥ ΕΥΘΥΓΡΑΜΜΑ ΛΕΥΚΑ - ΑΛΟΥΜΙΝΙΟΥ

Κωδικός	Τύπος	Πλάτος mm	Ύψος mm	Αριθμός Σωλήνων	Βάρος kg	Ποσότητα lt	Τιμή ή (€)
ΣΛΕΑ.400800	400x800	400	750	14	2,80	3,10	93,00
ΣΛΕΑ.4001000	400x1000	400	970	17	3,30	4,00	107,00
ΣΛΕΑ.4001200	400x1200	400	1.150	21	3,80	4,90	120,00
ΣΛΕΑ.4001500	400x1500	400	1.445	26	4,70	6,00	153,00
ΣΛΕΑ.4001800	400x1800	400	1.735	32	5,70	7,20	179,00
ΣΛΕΑ.500500	500x750	500	750	14	2,90	3,30	98,00
ΣΛΕΑ.500950	500x950	500	970	17	3,40	4,20	112,00
ΣΛΕΑ.5001150	500x1150	500	1.150	21	3,90	5,10	125,00
ΣΛΕΑ.5001445	500x1445	500	1.445	26	4,80	6,20	158,00
ΣΛΕΑ.5001735	500x1735	500	1.735	32	5,80	7,40	187,00
ΣΛΕΑ.600600	600x750	600	750	14	3,20	3,70	102,00
ΣΛΕΑ.600970	600x970	600	970	17	4,10	4,80	118,00
ΣΛΕΑ.6001150	600x1150	600	1.150	21	4,70	5,60	131,00
ΣΛΕΑ.6001445	600x1445	600	1.445	26	5,60	6,80	164,00
ΣΛΕΑ.6001735	600x1735	600	1.735	32	6,70	8,20	194,00



ΣΩΜΑΤΑ ΛΟΥΤΡΟΥ ΕΥΘΥΓΡΑΜΜΑ ΑΛΟΥΜΙΝΙΟΥ - LUX

Κωδικός	Τύπος	Πλάτος mm	Ύψος mm	Αριθμός Σωλήνων	Βάρος kg	Ποσότητα lt	Τιμή ή (€)
ΣΛΕΑΧ.400800	400x800	400	750	14	2,80	3,10	112,00
ΣΛΕΑΧ.4001000	400x1000	400	970	17	3,30	4,00	120,00
ΣΛΕΑΧ.4001200	400x1200	400	1.150	21	3,80	4,90	140,00
ΣΛΕΑΧ.4001500	400x1500	400	1.445	26	4,70	6,00	207,00
ΣΛΕΑΧ.4001800	400x1800	400	1.735	32	5,70	7,20	245,00
ΣΛΕΑΧ.500500	500x750	500	750	14	2,90	3,30	117,00
ΣΛΕΑΧ.500970	500x970	500	970	17	3,40	4,20	144,00
ΣΛΕΑΧ.5001150	500x1150	500	1.150	21	3,90	5,10	172,00
ΣΛΕΑΧ.5001445	500x1445	500	1.445	26	4,80	6,20	212,00
ΣΛΕΑΧ.5001735	500x1735	500	1.735	32	5,80	7,40	250,00
ΣΛΕΑΧ.600600	600x750	600	750	14	3,20	3,70	121,00
ΣΛΕΑΧ.600970	600x970	600	970	17	4,10	4,80	150,00
ΣΛΕΑΧ.6001150	600x1150	600	1.150	21	4,70	5,60	175,00
ΣΛΕΑΧ.6001445	600x1445	600	1.445	26	5,60	6,80	217,00
ΣΛΕΑΧ.6001735	600x1735	600	1.735	32	6,70	8,20	257,00



Κατάσκευασμένα σύμφωνα με την Ευρωπαϊκή πιστοποίηση προδιαγραφών EN 442.

Η υψηλή θερμική απόδοση επιτρέπει την εγκατάσταση μικρότερων σε μέγεθος σωμάτων λουτρού.

Smart mode: Ηλεκτρονικός θερμοστάτης για τον αυτόματο έλεγχο των ηλεκτρικών θέρμαντικών σωμάτων λουτρού.

Boost mode: Μέγιστο εσωτερικού αισθητήρα διατηρεί την επιθυμητή τιμή θερμοκρασίας του χώρου.

Timer mode: Ανεξάρτητη χρήση συνεχόμενη 2 ωρών μέχρι 65°C και αυτόματα επιστροφή σε Comfort.

Standby/Antifreeze mode: Λειτουργία για boost επαναλαμβάνεται αυτόματα.

Standby/Antifreeze mode: Αντιπληκτική προστασία, ενεργοποίηση κάτω από 10°C.





ΣΩΜΑΤΑ ΛΟΥΤΡΟΥ ΕΥΘΥΓΡΑΜΜΑ ΤΥΠΟΥ Α						
Τύπος	Πλάτος mm	Ύψος mm	Απόδοση kcal / h	Τιμή (€) Λευκά	Τιμή (€) Χρωμέ	Επίχρυσσ-Mat Bronze/Oxyze
A1	500	1.500	1.045	373,00	-	-
A2	500	1.100	710	314,00	-	-
A3	500	800	475	266,00	-	-



ΣΩΜΑΤΑ ΛΟΥΤΡΟΥ ΕΥΘΥΓΡΑΜΜΑ ΤΥΠΟΥ Β						
Τύπος	Πλάτος mm	Ύψος mm	Απόδοση kcal / h	Τιμή (€) Λευκά	Τιμή (€) Χρωμέ	Επίχρυσσ-Mat Bronze/Oxyze
B2	500	1.100	750	349,00	467,00	499,00



ΣΩΜΑΤΑ ΛΟΥΤΡΟΥ ΚΟΥΡΜΠΑΡΙΣΤΑ ΤΥΠΟΥ Γ						
Τύπος	Πλάτος mm	Ύψος mm	Απόδοση kcal / h	Τιμή (€) Λευκά	Τιμή (€) Χρωμέ	Επίχρυσσ-Mat Bronze/Oxyze
Γ1	500	1.500	1.100	430,00	580,00	623,00
Γ2	500	1.100	750	363,00	493,00	521,00
Γ3	500	800	500	307,00	402,00	425,00



ΣΩΜΑΤΑ ΛΟΥΤΡΟΥ ΕΥΘΥΓΡΑΜΜΑ ΤΥΠΟΥ Δ						
Τύπος	Πλάτος mm	Ύψος mm	Απόδοση kcal / h	Τιμή (€) Λευκά	Τιμή (€) Χρωμέ	Επίχρυσσ-Mat Bronze/Oxyze
Δ2	500	1.100	750	384,00	521,00	551,00



ΣΩΜΑΤΑ ΛΟΥΤΡΟΥ ΚΟΥΡΜΠΑΡΙΣΤΑ ΤΥΠΟΥ Ε						
Τύπος	Πλάτος mm	Ύψος mm	Απόδοση kcal / h	Τιμή (€) Λευκά	Τιμή (€) Χρωμέ	Επίχρυσσ-Mat Bronze/Oxyze
E2	500	1.100	750	399,00	541,00	573,00

Κατόπιν παραγγελίας

Επιβάρυνση 10% στην τιμή του Λευκού για οποιοδήποτε χρωματιστό χρώμα (RAL).

Επιβάρυνση 40% στην τιμή του Χρωμέ για οποιοδήποτε σώμα Χρώμιο Mat.

Επιβάρυνση 48 € για μετατροπή των σωμάτων σε κλασικού τύπου (905,655,505 κλπ) με τάπες για τα Λευκά σώματα.

Επιβάρυνση 64€ για μετατροπή των σωμάτων σε κλασικού τύπου (905,655,505 κλπ) με τάπες για τα Επιμεταλλωμένα.

Επιβάρυνση 50€/10cm για αύξηση μήκους ή πλάτους των λευκών και χρωματιστών σωμάτων.

Επιβάρυνση 65€/10cm για αύξηση μήκους ή πλάτους των επιμεταλλωμένων σωμάτων.

Οι ανωτέρω τύποι σωμάτων μπορούν να κατασκευαστούν σε οποιαδήποτε διάσταση.

ΧΑΛΚΙΝΑ ΣΩΛΗΝΩΤΑ ΓΙΓΑΣ ΜΟΝΑ

Τύπος	Μήκος mm	Ύψος mm	Απόδοση kcal / h	Τιμή (€)
75x25	250	750	450	315,00
100x25	250	1.000	600	392,00
125x25	250	1.250	750	475,00
150x25	250	1.500	900	557,00
175x25	250	1.750	1.050	635,00
75x50	500	750	900	405,00
100x50	500	1.000	1.200	506,00
125x50	500	1.250	1.500	610,00
150x50	500	1.500	1.800	716,00
175x50	500	1.750	2.100	820,00



**30 ΗΜΕΡΕΣ
ΕΓΓΥΗΣΗ**



ΧΑΛΚΙΝΑ ΘΕΡΜΑΝΤΙΚΑ ΣΩΜΑΤΑ PANEL

Αριθμός στοιχείων	Μήκος (mm)	Απόδοση kcal / h	Τύπος						
			905 Τιμή (€)	Απόδοση kcal / h	655 Τιμή (€)	Απόδοση kcal / h	505 Τιμή (€)	Απόδοση kcal / h	355 Τιμή (€)
1	130	465	147,00	336	135,00	265	129,00	210	117,00
2	250	930	200,00	642	179,00	530	170,00	420	152,00
3	370	1395	253,00	1008	223,00	795	207,00	630	185,00
4	490	1860	306,00	1344	269,00	1060	246,00	840	218,00
5	610	2325	359,00	1680	313,00	1325	283,00	1050	251,00
6	730	2790	411,00	2016	360,00	1590	323,00	1260	282,00
7	850	3255	466,00	2352	406,00	1855	362,00	1470	314,00
8	970	3720	530,00	2688	450,00	2120	410,00	1680	360,00
9	1090	4185	583,00	3024	497,00	2385	449,00	1890	391,00
10	1210	4650	636,00	3360	533,00	2650	478,00	2100	411,00



ΧΑΛΚΙΝΑ ΘΕΡΜΑΝΤΙΚΑ ΣΩΜΑΤΑ PANEL TYPE 75

Αριθμός στοιχείων	Μήκος (mm)	Απόδοση kcal / h	Τύπος						
			905 Τιμή (€)	Απόδοση kcal / h	655 Τιμή (€)	Απόδοση kcal / h	505 Τιμή (€)	Απόδοση kcal / h	355 Τιμή (€)
1	130	604	231,00	437	212,00	344	199,00	273	188,00
2	250	1208	302,00	874	267,00	688	243,00	546	222,00
3	370	1812	342,00	1311	294,00	1032	263,00	819	234,00
4	490	2416	410,00	1748	346,00	1376	306,00	1092	267,00
5	610	3020	509,00	2185	433,00	1720	384,00	1365	338,00
6	730	3624	574,00	2622	482,00	2064	425,00	1638	369,00
7	850	4228	646,00	3059	540,00	2408	474,00	1911	403,00
8	970	4832	758,00	3496	637,00	2752	561,00	2184	487,00
9	1090	5436	928,00	3933	697,00	3096	611,00	2457	527,00
10	1210	6040	987,00	4370	746,00	3440	651,00	2730	559,00



Κατόπιν παραγγελίας:

Επιβάρυνση 10% στην τιμή του Λευκού για οποιοδήποτε χρωματιστό χρώμα (RAL).

Τα παραπάνω σώματα κατασκευάζονται για κατακόρυφη τοποθέτηση και ενιαίο μήκος έως 2890mm (24 στοιχεία).

Επιβάρυνση 50€ για πρόσθεση στοιχείων πέρα των τυποποιημένων διαστάσεων.

Παράδειγμα υπολογισμού σώματος:

Το κόστος υπολογίζεται αθροίζοντας την αξία των δύο σωμάτων + 50€, πχ για σώμα 905 με 15 στοιχεία, προσθέτουμε τα εξής 905/10 + 905/5, 636€ + 359€ = 995€ + 50€ = συνολική τιμή σώματος 1.045€

Για σώματα τύπου VENTIL επιβάρυνση 100€.

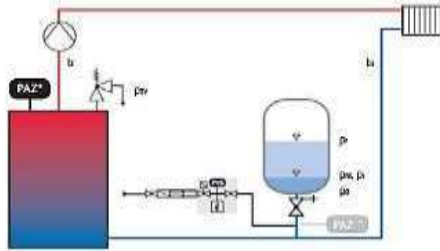

Δοχεία τύπου NG και N για κλειστά κυκλώματα θέρμανσης/ψύξης. Μembrάνη που δεν αντικαθίσταται σύμφωνα με το πρότυπο DIN 4807 T1/T2. Επιτρεπόμενη θερμοκρασία στη μεμβράνη 70 °C, κατασκευασμένη κατά DIN EN 13831. Πιστοποίηση κατά 97/23/EG για συσκευές υπό πίεση. Από 35 λίτρα με ποδαράκια και για προσθήκη αντιψυκτικού έως 50 %. Πίεση λειτουργίας 6 bar/120°C

ΔΟΧΕΙΑ ΔΙΑΣΤΟΛΗΣ ΘΕΡΜΑΝΣΗΣ - ΨΥΞΗΣ

Κωδικός	Περιγραφή	Διαστάσεις				Βάρος (kg)	Τιμή (€)
		A	D	H	h		
11.N8	NG 8/4	R 3/4"	272	233	-	2	29,00
11.N12	NG 12/4	R 3/4"	280	275	-	2	31,60
11.N18	NG 18/4	R 3/4"	280	345	-	3	35,50
11.N25	NG 25/4	R 3/4"	280	465	-	4	37,90
11.N35	NG 35/4	R 3/4"	354	460	130	6	56,80
11.N50	NG 50/Λ6	R 3/4"	409	493	175	8	82,00
11.N80	NG 80/6	R 1"	480	565	175	10	116,50
11.N100	NG 100/6	R 1"	480	670	175	11	175,00
11.N140	NG 140/6	R 1"	480	912	175	15	221,00
11.N200	N 200/6	R 1"	634	760	205	37	264,00
11.N250	N 250/6	R 1"	634	890	205	45	358,00
11.N300	N 300/6	R 1"	634	1.060	235	52	432,00
11.N400	N 400/6	R 1"	740	1.070	245	65	591,00
11.N500	N 500/6	R 1"	740	1.290	245	79	830,00
11.N600	N 600/6	R 1"	740	1.530	245	85	1.260,00
11.N800	N 800/6	R 1"	740	1.995	245	103	1.567,00
11.N1000	N 1000/6	R 1"	740	2.410	245	120	1.991,00



ΤΑΧΥΣΥΝΔΕΣΜΟΣ

Κωδικός	Τιμή (€)
---------	----------

ΤΔΔ.1 49,30

Εξάρτημα σύνδεσης και αποκοπής δοχείων διαστολής.



ΨΗΦΙΑΚΟ ΑΕΡΟΜΕΤΡΟ

Κωδικός	Τιμή (€)
---------	----------

Ψηφιακό αερόμετρο Reflex, ένδειξη έως 9 bar.



ΑΝΤΙΠΛΗΓΜΑΤΙΚΟ

Κωδικός	Τιμή (€)
---------	----------

Για συσκευές με απότομη διακοπή ροής προϋθμιση 4bar.



ΔΟΧΕΙΑ ΔΙΑΣΤΟΛΗΣ ΗΛΙΑΚΗ N

Κωδικός	Περιγραφή	Διαστάσεις				Βάρος (kg)	Τιμή (€)
		C	D	H	h		
11.8S	S 8	R 3/4"	206	316	-	3	67,00
11.12S	S 12	R 3/4"	280	300	-	4	70,70
11.18S	S 18	R 3/4"	280	374	-	5	77,10
11.25S	S 25	R 3/4"	280	496	-	6	97,30
11.33S	S 33	R 3/4"	354	455	-	6	134,50
11.50S	S 50	R 3/4"	409	468	158	13	236,50
11.80S	S 80	R 1"	480	538	166	18	256,00
11.100S	S 100	R 1"	480	644	166	23	290,00
11.140S	S 140	R 1"	480	941	210	29	432,00
11.200S	S 200	R 1"	634	758	205	40	508,00
11.250S	S 250	R 1"	634	888	205	48	560,00

ΤΣΕΡΚΙ ΣΤΗΡΙΞΗΣ

Κωδικός	Τιμή (€)
---------	----------

Τσέρκι για στήριξη δοχείων 8-25 λίτρων.



Δοχεία τύπου S για θέρμανση, ψύξη και ηλιακά συστήματα. Μembrάνη κατά DIN EN 13831, επιτρεπόμενη θερμοκρασία στη μεμβράνη 70 °C. Πιστοποίηση κατά 97/23/EG για συσκευές υπό πίεση μέχρι 33 λίτρα με υποδοχείς στερέωσης, από 50 λίτρα με ποδαράκια. Τοποθέτηση δοχείου διαστολής τύπου S και κυκλοφορητή στην επιστροφή των συλλεκτών για την αποφυγή υψηλών θερμοκρασιών.

Παράδειγμα : Ηλιακό σύστημα

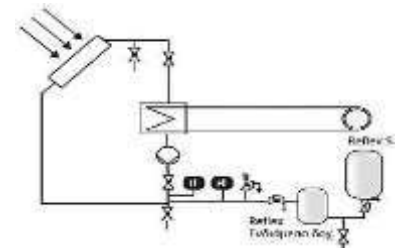

ΟΡΙΖΟΝΤΙΑ ΔΟΧΕΙΑ ΔΙΑΣΤΟΛΗΣ ΠΙΣΤΙΚΗ N ΣΥΓΚΡΟΤΗΜΑΤΗ N

Κωδικός	Περιγραφή	Διαστάσεις				Τιμή (€)
		C	D	H	L	
11.25HW	HW 25	G 3/4"	280	294	484	44,20
11.50HW	HW 50	G 3/4"	409	434	503	116,50
11.80HW	HW 80	G 1"	480	494	576	153,00
11.100HW	HW 100	G 1"	480	494	681	197,50

Τα μέρη που έρχονται σε επαφή με το νερό φέρουν αντιδιαβρωτική συνθετική επίστρωση. Αντικαθιστώμενη μεμβράνη στα HW 50 - HW 100 πιστοποίηση κατά 97/23/EG για συσκευές υπό πίεση. Προϋθμιση 2Bar (Αζωτο). Πίεση λειτουργίας 10 bar/70°C. Διαθέτει πιστοποίηση:

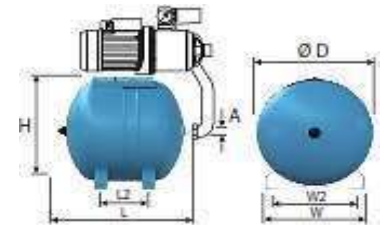

Δοχεία τύπου DE για εγκαταστάσεις πυρόσβεσης και πιεστικά συγκροτήματα ύδρευσης, ενδοδαπέδιες θερμάνσεις, γεωθερμία, χωρίς διάταξη εξαναγκασμένης κυκλοφορίας νερού.

ΔΟΧΕΙΑ ΔΙΑΣΤΟΛΗΣ ΓΙΑ ΕΓΚΑΤΑΣΤΑΣΕΙΣ ΚΡΥΟΥ ΝΕΡΟΥ

Κωδικός	Περιγραφή	Διαστάσεις				Βάρος (kg)	Τιμή (€)
		A	D	H	h		
11.8DE	DE 8	G 3/4"	206	316	-	1,70	64,50
11.12DE	DE 12	G 3/4"	280	307	-	2,40	69,50
11.18DE	DE 18	G 3/4"	280	377	-	2,80	73,20
11.25DE	DE 25	G 3/4"	280	496	-	3,70	92,20
11.33DE	DE 33	G 3/4"	354	454	-	5,70	122,50
11.33DE/A	DE 33/A	G 3/4"	354	520	66	6,50	125,00
11.50DE	DE 50	G 1"	409	604	102	9,50	149,50
11.60DE	DE 60	G 1"	409	734	161	11,20	192,50
11.80DE	DE 80	G 1"	480	739	153	14,00	237,50
11.100DE	DE 100	G 1"	480	834	153	16,00	279,00
11.200DE	DE 200	G 1 1/4"	634	967	150	36,50	445,00
11.300DE	DE 300	G 1 1/4"	634	1.267	150	41,60	534,00
11.400DE	DE 400	G 1 1/4"	740	1.245	139	73,00	666,00
11.500DE	DE 500	G 1 1/4"	740	1.475	133	103,00	894,00
11.600DE	DE 600	G 1 1/4"	740	1.859	263	128,00	1.830,00
11.800DE	DE 800	G 1 1/4"	740	2.325	263	176,00	2.451,00
11.1000DE	DE 1000	G 1 1/4"	740	2.604	263	214,00	2.699,00
11.A1000DE	DE 1000/A	DN 65	1.000	2.001	286	427,00	2.975,00

Μεμβράνη κατά DIN EN 13831/αντικαθιστόμενη από 50lt, αντιδιαβρωτική προστασία στα μέρη που έρχονται σε επαφή με το νερό. Πιστοποίηση κατά 97/23/EG για συσκευές υπό πίεση.

Πίεση λειτουργίας 10 bar/70°C.

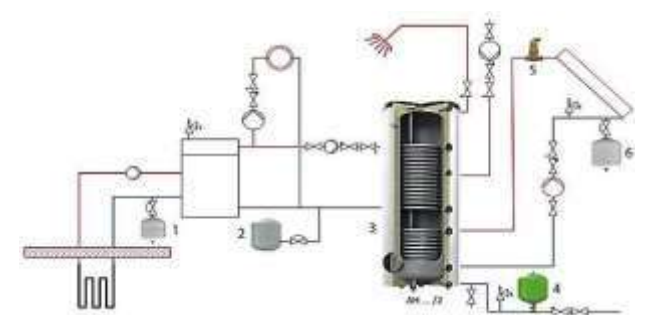

ΔΟΧΕΙΑ ΔΙΑΣΤΟΛΗΣ ΓΙΑ ΕΓΚΑΤΑΣΤΑΣΕΙΣ ΠΟΣΙΜΟΥ ΝΕΡΟΥ

Κωδικός	Περιγραφή	Διαστάσεις				Βάρος (kg)	Τιμή (€)
		A	D	H	h		
11.8DD	DD 8	G 3/4"	206	335	-	1,90	68,10
11.12DD	DD 12	G 3/4"	280	325	-	2,30	73,20
11.18DD	DD 18	G 3/4"	280	395	-	2,80	82,00
11.25DD	DD 25	G 3/4"	280	515	-	3,70	97,30
11.33DD	DD 33	G 3/4"	354	465	-	6,60	133,50
11.60DD	DT5 - 60*	G 1 1/4"	409	766	80	15,00	421,00
11.80DD	DT5 - 80*	G 1 1/4"	480	750	65	16,50	477,00
11.100DD	DT5 - 100*	G 1 1/4"	480	856	65	18,60	575,00
11.200DD	DT5 - 200*	G 1 1/4"	634	975	80	37,00	751,00
11.300DD	DT5 - 300*	G 1 1/4"	634	1.275	80	43,50	860,00
11.500DD	DT5 - 500*	G 1 1/4"	740	1.475	70	69,00	1.233,00
11.80DT5	DT5 - 80	DN 50	480	750	115	23,00	486,00
11.100DT5	DT5 - 100	DN 50	480	856	115	26,00	585,00
11.200DT5	DT5 - 200	DN 50	634	975	120	53,00	884,00
11.300DT5	DT5 - 300	DN 50	634	1.275	120	59,00	958,00
11.500DT5	DT5 - 500	DN 80	740	1.475	110	89,00	1.311,00
11.600DT5	DT5 - 600	DN 80	740	1.860	235	177,40	2.577,00
11.800DT5	DT5 - 800	DN 80	740	2.325	235	208,00	3.026,00
11.1000DT5	DT5 - 1000	DN 80	740	2.604	235	248,00	3.385,00

Δοχεία τύπου DD και DT-5 για εγκαταστάσεις πόσιμο νερού, θέρμανσης νερού και πιεστικά συγκροτήματα. **Μεμβράνη κατά DIN EN 13831, DIN 4807 T5, KTW-C και W 270, με διάταξη για εξαναγκασμένη κυκλοφορία νερού κατά της Λεγιονέλλας.**

Εξωτερική και εσωτερική επικάλυψη κατά KTW-A. Προρύθμιση 4 bar, αντικαθιστόμενη μεμβράνη. Πιστοποίηση κατά 97/23/EG για συσκευές υπό πίεση. Πίεση λειτουργίας: 10 bar / 70 °C.

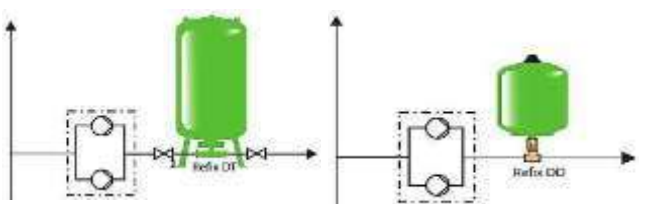

ΕΙΔΙΚΟΣ ΤΑΧΥΣΥΝΔΕΣΜΟΣ FLOW JET

Κωδικός	Περιγραφή	Σύνδεση	Τιμή (€)
9116799	Flow Jet	G 3/4"	28,00

* Με Ενσωματωμένο Flow Jet





Exvoid T για την εξαέρωση του συστήματος.

ΑΥΤΟΜΑΤΟ ΕΞΑΕΡΙΣΤΙΚΟ EXVOID T (10bar)			
Κωδικός	Σύνδεση inch	Θερμοκρασία °C	Τιμή (€)
9250000	G 1/2"	110	48,10
9250600	G 1/2"	180	72,20



ΑΠΑΕΡΩΤΗΣ EXVOID (10bar) ΟΡΙΖΟΝΤΙΑΣ ΣΥΝΔΕΣΗΣ			
Κωδικός	Σύνδεση inch	Παροχή m ³ /h	Τιμή (€)
9251010	3/4"	1,25	75,70
9251030	1 1/4"	3,70	96,10
9251050	2"	7,50	260,00



ΑΠΑΕΡΩΤΗΣ EXVOID (10bar) ΚΑΘΕΤΗΣ ΣΥΝΔΕΣΗΣ			
Κωδικός	Σύνδεση inch	Παροχή m ³ /h	Τιμή (€)
9251500	Φ22"	1,25	114,00
9251510	3/4"	1,25	109,00
9251520	1"	2,00	112,50



Exdirt Διαχωριστές σωματιδίων και λάσπης απομακρύνουν μέσω στροβιλισμού τα σωματίδια και την λάσπη που κυκλοφορούν ελεύθερα στο κύκλωμα. Αφαιρεί αέρα & σωματίδια έως και 0,005 mm. Θερμοκρασία max 110 °C, Πίεση max 10 bar.

ΔΙΑΧΩΡΙΣΤΕΣ ΣΩΜΑΤΙΔΙΩΝ EXDIRT (10bar) ΟΡΙΖΟΝΤΙΑΣ ΣΥΝΔΕΣΗΣ			
Κωδικός	Σύνδεση inch	Παροχή m ³ /h	Τιμή (€)
9252000	22mm	1,25	74,50
9252010	3/4"	1,25	69,50
9252020	1"	2,00	74,50
9252030	1 1/4"	3,70	86,00
9252040	1 1/2"	5,00	101,00
9252050	2"	8,00	231,50



ΔΙΑΧΩΡΙΣΤΕΣ ΣΩΜΑΤΙΔΙΩΝ EXDIRT (10bar) ΚΑΘΕΤΗΣ ΣΥΝΔΕΣΗΣ			
Κωδικός	Σύνδεση inch	Παροχή m ³ /h	Τιμή (€)
9252510	3/4"	1,25	115,00



Κατόπιν επικοινωνίας μαγνητικά φίλτρα Twist (επιλογή εγκατάστασης 360°).

Exvoid για την εξαέρωση του συστήματος. Αφαιρεί αέρα από το κύκλωμα του νερού

ΑΠΑΕΡΩΤΗΣ EXVOID (10bar) ΚΟΛΛΗΤΟ ΧΑΛΥΒΔΙΝΟ ΚΕΛΥΦΟΣ					
Κωδικός	Σύνδεση		Παροχή m ³ /h	Βάρος kg	Τιμή (€)
	mm	inch			
8251100	60,30	2"	12,50	9,00	676,00
8251110	76,10	2 1/2"	20,00	9,00	704,00
8251120	88,90	3"	27,00	18,00	1.041,00
8251130	114,30	4"	47,00	18,00	1.064,00
8251140	139,70	5"	72,00	42,00	2.168,00
8251150	168,30	6"	108,00	42,00	2.361,00
8251160	219,10	8"	180,00	48,00	3.467,00
8251170	273,00	10"	288,00	-	6.856,00
8251180	323,90	12"	405,00	-	12.817,00



ΑΠΑΕΡΩΤΗΣ EXVOID (10bar) ΦΛΑΝΤΖΩΤΟ ΧΑΛΥΒΔΙΝΟ ΚΕΛΥΦΟΣ					
Κωδικός	Σύνδεση		Παροχή m ³ /h	Βάρος kg	Τιμή (€)
	DN	inch			
8251300	50	2"	12,50	14,00	905,00
8251310	65	2 1/2"	20,00	15,00	935,00
8251320	80	3"	27,00	25,00	1.276,00
8251330	100	4"	47,00	27,00	1.324,00
8251340	125	5"	72,00	54,00	2.452,00
8251350	150	6"	108,00	57,00	2.544,00
8251360	200	8"	180,00	106,00	3.827,00
8251370	250	10"	288,00	-	7.596,00
8251380	300	12"	405,00	-	13.631,00



ΔΙΑΧΩΡΙΣΤΕΣ ΣΩΜΑΤΙΔΙΩΝ EXDIRT M (10bar) ΟΡΙΖΟΝΤΙΑΣ ΣΥΝΔΕΣΗΣ ΜΑΓΝΗΤΙΚΑ				
Κωδικός	Σύνδεση inch	Παροχή m ³ /h	Μήκος mm	Τιμή (€)
9256600	22mm	1,25	106	92,20
9656610	3/4"	1,25	85	84,00
9256620	1"	2,00	88	91,70
9256630	1 1/4"	3,70	88	104,50
9256640	1 1/2"	5,00	88	114,00
9256650	2"	7,50	132	236,50



ΔΙΑΧΩΡΙΣΤΕΣ ΣΩΜΑΤΙΔΙΩΝ EXDIRT M (10bar) ΚΑΘΕΤΗΣ ΣΥΝΔΕΣΗΣ ΜΑΓΝΗΤΙΚΑ				
Κωδικός	Σύνδεση inch	Παροχή m ³ /h	Μήκος mm	Τιμή (€)
9256700	22mm	1,25	84	137,00
9256710	3/4"	1,25	84	129,00
9256720	1"	1,25	84	137,50



**ΔΙΑΧΩΡΙΣΤΕΣ ΣΩΜΑΤΙΔΙΩΝ EXDIRT (10bar)
ΚΟΛΛΗΤΟ ΧΑΛΥΒΔΙΝΟ ΚΕΛΥΦΟΣ**

Κωδικός	Σύνδεση		Παροχή max m ³ /h	Βάρος kg	Τιμή (€)
	mm	inch			
8252100	60,30	2"	12,50	9,00	591,00
8252110	76,10	2 1/2"	20,00	9,00	614,00
8252120	88,90	3"	27,00	17,00	946,00
8252130	114,30	4"	47,00	17,00	972,00
8252140	139,70	5"	72,00	41,00	2.099,00
8252150	168,30	6"	108,00	42,00	2.230,00
8252160	219,10	8"	180,00	83,00	3.320,00
8252170	273,00	10"	288,00	-	6.691,00
8252180	323,90	12"	405,00	-	12.595,00



**ΔΙΑΧΩΡΙΣΤΕΣ ΣΩΜΑΤΙΔΙΩΝ EXDIRT (10bar)
ΦΛΑΝΤΖΩΤΟ ΧΑΛΥΒΔΙΝΟ ΚΕΛΥΦΟΣ**

Κωδικός	Σύνδεση		Παροχή max m ³ /h	Βάρος kg	Τιμή (€)
	mm	inch			
8252310	76,10	2 1/2"	20,00	9,00	839,00
8252330	114,30	4"	47,00	17,00	1.238,00
8252350	168,30	6"	108,00	42,00	2.492,00
8252370	273,00	10"	288,00	-	8.246,00



Extwin σε υψηλά τοποθετημένο λεβητοστάσιο για απαέρωση στο υψηλό σημείο της εγκατάστασης και ταυτόχρονη απομάκρυνση σωματιδίων και λάσπης.

**ΑΠΑΕΡΩΤΗΣ & ΔΙΑΧΩΡΙΣΤΗΣ ΣΩΜΑΤΙΔΙΩΝ
EXTWIN (10bar)**

Κωδικός	Σύνδεση		Παροχή max m ³ /h	Βάρος kg	Τιμή (€)
	mm	inch			



**ΑΠΑΕΡΩΤΗΣ & ΔΙΑΧΩΡΙΣΤΗΣ ΣΩΜΑΤΙΔΙΩΝ EXTWIN
(10bar) ΚΟΛΛΗΤΟ ΧΑΛΥΒΔΙΝΟ ΚΕΛΥΦΟΣ**

Κωδικός	Σύνδεση		Παροχή max m ³ /h	Βάρος kg	Τιμή (€)
	mm	inch			
8253100	60,30	2"	12,50	12,00	884,00
8253110	76,10	2 1/2"	20,00	12,00	923,00
8253120	88,90	3"	27,00	24,00	1.266,00
8253130	114,30	4"	47,00	24,00	1.307,00
8253140	139,70	5"	72,00	58,00	2.471,00
8253150	168,30	6"	108,00	58,00	2.535,00
8253160	219,10	8"	180,00	113,00	4.444,00
8253170	273,00	10"	288,00	-	10.042,00
8253180	323,90	12"	405,00	-	17.285,00



**ΑΠΑΕΡΩΤΗΣ & ΔΙΑΧΩΡΙΣΤΗΣ ΣΩΜΑΤΙΔΙΩΝ EXTWIN
(10bar) ΦΛΑΝΤΖΩΤΟ ΧΑΛΥΒΔΙΝΟ ΚΕΛΥΦΟΣ**

Κωδικός	Σύνδεση		Παροχή max m ³ /h	Βάρος kg	Τιμή (€)
	mm	inch			
8253300	50	2"	12,50	17,00	1.097,00
8253310	65	2 1/2"	20,00	18,00	1.144,00
8253320	80	3"	27,00	31,00	1.498,00
8253330	100	4"	47,00	33,00	1.567,00
8253340	125	5"	72,00	70,00	2.755,00
8253350	150	6"	108,00	73,00	2.885,00
8253360	200	8"	180,00	135,00	4.907,00
8253370	250	10"	288,00	-	10.336,00
8253380	300	12"	405,00	-	18.139,00



Reflex Longtherm

Πλακοειδείς εναλλάκτες θερμότητας από ανοξείδωτες πλάκες (AISI 1.4404) συγκολλημένες με χαλκό. Πιστοποίηση κατά 97/23/EG για συσκευές υπό πίεση.

ΠΛΑΚΟΕΙΔΗΣ ΕΝΑΛΛΑΚΤΗΣ RMB -RHB

Κωδικός	Αριθμός Πλακων	Βάρος kg	Τιμή (€)
8011100	10	1,10	133,00
8011200	20	1,60	159,00
8011300	30	2,10	182,00
8011400	40	2,60	214,50
8019300	50	3,10	265,00
8011500	20	2,10	210,50
8021300	30	2,80	257,00
8011700	40	3,50	304,00
8011800	50	4,20	341,00
8023300	30	6,00	347,00
8023400	40	7,50	410,00
8023500	50	9,00	459,00
8023600	60	10,50	531,00
8012300	70	12,00	622,00
8012400	80	13,50	702,00
8012500	90	15,00	763,00
8012600	100	16,50	825,00
8012700	110	18,00	883,00
8012800	140	22,50	#####



Για επιλογή εναλλάκτη παρακαλώ προσδιορίστε τα παρακάτω:

1. Θερμική ισχύ.
2. Θερμοκρασίες εισόδου/εξόδου πρωτεύοντος στοιχείου.
3. Θερμοκρασίες εισόδου/εξόδου δευτερεύοντος στοιχείου.

Heat Load (Q)
(KW)

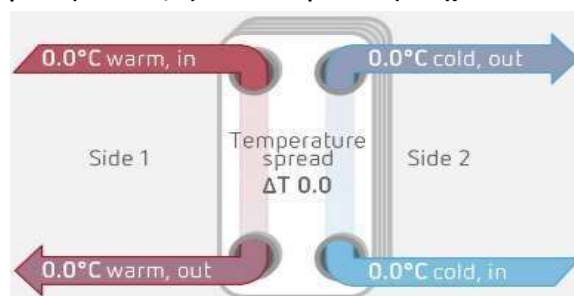

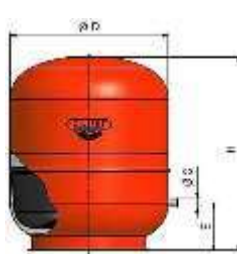

80 ÷ 500 L

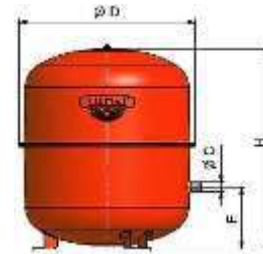

35 ÷ 50 L



4 ÷ 50 L

ΔΟΧΕΙΑ ΔΙΑΣΤΟΛΗΣ ΘΕΡΜΑΝΣΗΣ - ΨΥΞΗΣ

Κωδικός	Περιγραφή	Διατομή Σύνδεσης in	Πίεση (bar)	Διαστάσεις			Τιμή (€)
				D (mm)	H (mm)	E (mm)	
11.4	4lt	R 3/4"	4	225	195	-	29,10
11.8	8lt	R 3/4"	4	220	295	-	30,60
11.12	12lt	R 3/4"	4	294	281	-	32,40
11.18	18lt	R 3/4"	4	290	375	-	34,40
11.25	25lt	R 3/4"	4	324	415	-	41,10
11.35	35lt	R 3/4"	4	404	408	-	58,90
11.35CP	35lt CP	R 3/4"	5	404	387	119	59,00
11.50	50lt	R 3/4"	4	407	528	-	72,80
11.50CP	50lt CP	R 3/4"	5	407	507	157	73,70
11.80	80lt	R 3/4"	6	450	608	150	108,30
11.105	105lt	R 3/4"	6	500	665	165	151,40
11.150	150lt	R 3/4"	6	500	897	216	193,90
11.200	200lt	R 3/4"	6	600	812	225	261,40
11.250	250lt	R 3/4"	6	630	957	245	325,00
11.300	300lt	R 3/4"	6	630	1.105	245	381,60
11.400	400lt	R 3/4"	6	630	1.450	245	577,70
11.500	500lt	R 1"	6	750	1.340	290	669,40
11.600	600lt	R 1"	6	600	750	1.555	900,00

VERTICAL MODEL 50÷500L

VERTICAL MODEL 19-24L

HORIZONTAL MODEL 19-24L

HORIZONTAL MODEL 50÷300L

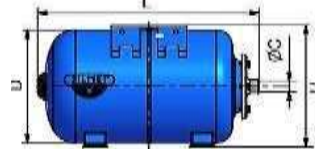
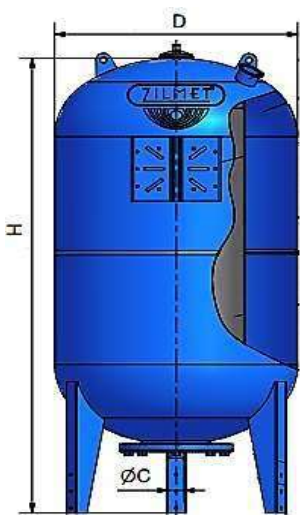

ΔΟΧΕΙΑ ΔΙΑΣΤΟΛΗΣ ΠΙΣΤΙΚΩΝ ΣΥΓΚΡΟΤΗΜΑΤΩΝ

Κωδικός	Περιγραφή	Διατομή Σύνδεσης in	Πίεση (bar)	Διαστάσεις			Τιμή (€)
				D (mm)	H (mm)	L (mm)	
11.24D-O	OPIZ. D-24	R 1"	10	270	290	485	48,70
11.50D-O	OPIZ. D-50	R 1"	10	380	410	560	129,10
11.80D-O	OPIZ. D-80	R 1"	10	450	480	640	180,50
11.100D-O	OPIZ. D-100	R 1"	10	450	480	430	243,10
11.200D-O	OPIZ. D-200	R 1 1/2"	10	550	580	985	505,50
11.8D	8lt	R 3/4"	10	200	280	-	34,50
11.12D	12lt	R 3/4"	10	270	264	-	38,50
11.18D	18lt	R 3/4"	10	270	349	-	41,50
11.24D	24lt	R 1"	10	300	392	-	50,00
11.35D	35lt	R 1"	10	380	370	-	100,30
11.50D	50lt	R 1"	10	380	770	-	124,20
11.80D	80lt	R 1"	10	450	830	-	175,60
11.100D	100lt	R 1"	10	450	910	-	272,60
11.200D	200lt	R 1"	10	550	1.235	-	449,30
11.300D	300lt	R 1 1/4"	10	630	1.105	-	570,00
11.500D	500lt	R 1 1/4"	10	750	1.450	-	950,50



ΔΟΧΕΙΑ WELLMATE

Κωδικός	Περιγραφή	Τιμή (€)
11.75WM	Wellmate 75lt	396,60
11.150WM	Wellmate 150lt	1.586,00





Haustechnik mit System

ΑΥΤΟΜΑΤΟΣ ΠΛΗΡΩΣΗΣ ΧΩΡΙΣ ΜΑΝΟΜΕΤΡΟ		
Κωδικός	Διατομή	Τιμή (€)
2128.20.004	3/4"	88,50



ΑΥΤΟΜΑΤΟΣ ΠΛΗΡΩΣΗΣ ΜΕ ΜΑΝΟΜΕΤΡΟ		
Κωδικός	Διατομή	Τιμή (€)
2117.15.000	1/2" x 1/2"	17,00
2117.15.002	1/2" x 1/2"	17,00
1915.20.012	3/4" x 1"	31,80



ΜΕΙΩΤΗΣ ΠΙΕΣΗΣ Art 315.2		
Κωδικός	Διατομή	Τιμή (€)
0315.20.222	3/4"	86,10
0315.32.222	1 1/4"	145,00
0315.50.222	2"	297,00



Με ρακόρ, ένδειξη ρύθμισης και υποδοχή μανομέτρου.

ΜΕΙΩΤΗΣ ΠΙΕΣΗΣ COMPACT 312 Euro Plus		
Κωδικός	Διατομή	Τιμή (€)
0312.20.250	3/4"	48,40



Με υποδοχή μανομέτρου χωρίς ρακόρ. Οι μειωτές πίεσης SYR είναι κατάλληλοι για νερό, πετρέλαιο θέρμανσης και DIESEL, αδρανή αέρια και πιεσιμένο αέρα.

ΒΑΛΒΙΔΑ ΑΣΦΑΛΕΙΑΣ ΘΕΡΜΟΚΡΑΣΙΑΣ - ΠΙΕΣΗΣ 92°C - 3/4"		
Κωδικός	Πίεση	Τιμή (€)
2303.20.028	4 bar	28,30



ΦΙΛΤΡΟ ΑΥΤΟΚΑΘΑΡΙΖΟΜΕΝΟ RATIO DFR-HOT ΜΕ ΜΕΙΩΤΗ ΠΙΕΣΗ		
Κωδικός	Διατομή	Τιμή (€)
5315.20.002	3/4"	147,80



ΦΙΛΤΡΟ ΑΥΤΟΚΑΘΑΡΙΖΟΜΕΝΟ RATIO DFR-HOT ΧΩΡΙΣ ΜΕΙΩΤΗ ΠΙΕΣΗ		
Κωδικός	Διατομή	Τιμή (€)
5315.20.003	3/4"	103,60
5315.00.902	Κλειδί	21,50



Ratchet

ΒΑΛΒΙΔΕΣ ΑΣΦΑΛΕΙΑΣ ΜΕΜΒΡΑΝΗΣ			
Κωδικός	Διατομή	Πίεση	Τιμή (€)
1915.15.013	1/2" x 3/4"	4 bar	19,20
2117.15.000	1/2" x 1/2"	6 bar	17,00
2117.15.002	1/2" x 1/2"	10 bar	17,00



1915.20.012	3/4" x 1"	4 bar	31,80
2117.20.000	3/4" x 3/4"	6 bar	30,00
2117.20.002	3/4" x 3/4"	10 bar	30,00



1915.25.020	1" x 1 1/4"	4 bar	52,20
2115.25.000	1" x 1 1/4"	6 bar	48,70
2115.25.001	1" x 1 1/4"	8 bar	49,70
2115.25.002	1" x 1 1/4"	10 bar	49,70

1915.32.001	1 1/4" x 1 1/2"	5 bar	150,40
1915.32.024	1 1/4" x 1 1/2"	4 bar	132,70
1915.32.025	1 1/4" x 1 1/2"	5 bar	149,50
2115.32.000	1 1/4" x 1 1/2"	6 bar	132,60

2115.32.001	1 1/4" x 1 1/2"	8 bar	132,60
2115.32.002	1 1/4" x 1 1/2"	10 bar	132,60

2115.32.001	1 1/4" x 1 1/2"	8 bar	132,60
2115.32.002	1 1/4" x 1 1/2"	10 bar	132,60

ΑΠΟΣΚΛΗΡΥΝΤΗΣ ΝΕΡΟΥ Lex		
Κωδικός	Τύπος	Τιμή (€)
1500.03.005	LEX Smart 5	1.632,20
1500.03.012	LEX Smart 12	1.739,40
1500.03.020	LEX Smart 20	1.874,50
1500.03.030	LEX Smart	2.007,30



1500.00.010	30 Lex	2.336,10
1500.00.020	10L Lex	2.364,50
1500.00.030	20L Lex	2.484,00
	30L	



ΦΙΛΤΡΟ ΑΥΤΟΚΑΘΑΡΙΖΟΜΕΝΟ RATIO DFR ΜΕ ΜΕΙΩΤΗ ΠΙΕΣΗ		
Κωδικός	Διατομή	Τιμή (€)
5315.20.006	3/4"	140,00



ΦΙΛΤΡΟ ΑΥΤΟΚΑΘΑΡΙΖΟΜΕΝΟ RATIO DFR ΧΩΡΙΣ ΜΕΙΩΤΗ ΠΙΕΣΗ		
Κωδικός	Διατομή	Τιμή (€)
5315.15.007	1/2"	78,20
5315.20.007	3/4"	82,70
5315.25.005	1"	89,50



Θ.30



ΑΥΤΟΜΑΤΟΣ ΠΛΗΡΩΣΗΣ ΜΕ ΜΑΝΟΜΕΤΡΟ

Κωδικός	Περιγραφή	Διατομή	Τιμή (€)
---------	-----------	---------	----------



ΑΥΤΟΜΑΤΟΣ ΠΛΗΡΩΣΗΣ ΜΕ ΜΑΝΟΜΕΤΡΟ Β.Τ

Κωδικός	Περιγραφή	Διατομή	Τιμή (€)
---------	-----------	---------	----------

ΜΕΙΩΤΗΣ ΠΙΕΣΗΣ ΜΕ ΡΑΚΟΡ

Κωδικός	Περιγραφή	Διατομή	Τιμή (€)
---------	-----------	---------	----------



ΜΠΒ.34Ν	DRV20/Ν	3/4"	50,30
---------	---------	------	--------------

ΜΠΒ.114Ν	DRV 32/Ν	1 1/4"	134,20
----------	----------	--------	---------------

ΜΠΒ.2Ν	DRV50/Ν	2"	338,00
--------	---------	----	---------------

ΒΑΛΒΙΔΕΣ ΑΣΦΑΛΕΙΑΣ

Κωδικός	Πίεση	Διατομή	Τιμή (€)
BAB.12-3	3 bar	1/2" x 3/4"	7,00
BAB.12-4	4 bar	1/2" x 3/4"	7,00
BAB.12-6	6 bar	1/2" x 3/4"	7,80
BAB.12-8	8 bar	1/2" x 3/4"	7,00
BAB.12-10	10 bar	1/2" x 3/4"	7,20
BAB.34-3	3 bar	3/4" x 1"	12,30
BAB.34-4	4 bar	3/4" x 1"	12,30
BAB.34-6	6 bar	3/4" x 1"	12,10
BAB.34-8	8 bar	3/4" x 1"	12,10
BAB.34-10	10 bar	3/4" x 1"	12,10
BAB.1-4	4 bar	1" x 1 1/4"	39,40
BAB.1-5	5 bar	1" x 1 1/4"	40,20
BAB.1-6	6 bar	1" x 1 1/4"	39,40
BAB.114-4	4 bar	1 1/4" x 1 1/2"	62,10
BAB.114-5	5 bar	1 1/4" x 1 1/2"	80,40
BAB.114-6	6 bar	1 1/4" x 1 1/2"	76,30

ΜΑΝΟΜΕΤΡΟ ABS (1/4" / Φ50)

Κωδικός	Πίεση	Διάταξη	Τιμή (€)
---------	-------	---------	----------



MAN.100	0-10bar	Οριζόντιο	5,10
---------	---------	-----------	-------------

*Μεγαλύτερη γκάμα μανομέτρων σελίδα Θ.37

ΒΑΛΒΙΔΕΣ ΔΙΑΦΟΡΙΚΗΣ ΠΙΕΣΗΣ

Κωδικός	Περιγραφή	Διατομή	Τιμή (€)
---------	-----------	---------	----------



ΒΔΠ.1	USVR 25	1"	64,00
-------	---------	----	--------------

ΔΙΗΛΕΚΤΡΙΚΟΙ ΣΥΝΔΕΣΜΟΙ Α-Θ

Κωδικός	Περιγραφή	Διατομή	Τιμή (€)
---------	-----------	---------	----------



ΔΒΑ.34	GDWFM	3/4"	18,80
--------	-------	------	--------------

ΔΙΗΛΕΚΤΡΙΚΟΙ ΣΥΝΔΕΣΜΟΙ Θ-Θ

Κωδικός	Περιγραφή	Διατομή	Τιμή (€)
---------	-----------	---------	----------



ΔΒ.34	GDWFF	3/4"	24,60
-------	-------	------	--------------

ΔΒ.114	GDWFF	1 1/4"	38,30
--------	-------	--------	--------------

ΔΒ.2	GDWFF	2"	83,30
------	-------	----	--------------

ΣΤΑΘΜΟΔΕΙΚΤΗΣ ΠΕΤΡΕΛΑΙΟΥ (0-2000 mm)

Κωδικός	Περιγραφή	Διατομή	Τιμή (€)
---------	-----------	---------	----------



ΕΞΑΕΡΙΣΤΙΚΑ ΔΙΚΤΥΟΥ WATTS

Κωδικός	Περιγραφή	Διατομή	Τιμή (€)
---------	-----------	---------	----------



ΑΕΣΧ.12W	Solar 160°C	1/2"	18,50
----------	-------------	------	--------------

ΒΑΛΒΙΔΕΣ ΑΣΦΑΛΕΙΑΣ ΠΙΕΣΗΣ/ΘΕΡΜΟΚΡΑΣΙΑΣ

Κωδικός	Περιγραφή	Πίεση	Διατομή	Τιμή (€)
ΒΑΔ.12-7	P/T	7 bar	1/2"	32,40
ΒΑΔ.12-10	P/T	10 bar	1/2"	33,00
ΒΑΔ.34-3	MSL/PT30	3 bar	3/4"	27,30



Θερμοκρασία ανοίγματος 92°C

ΦΙΛΤΡΑ ΠΕΤΡΕΛΑΙΟΥ

Κωδικός	Περιγραφή	Διατομή	Τιμή (€)
ΦΠΒ.38ΠΛ	ALU - Πλαστικό	3/8"	7,20
ΦΠΒ.12ΠΛ	ALU - Πλαστικό	1/2"	14,70
ΦΠΝΦ.38	ALU - Νεροπαγίδα	1/2"	25,50
ΦΠΒ.12ΑΛ	ALU - Αλουμινίου	1/2"	16,60



ΦΙΛΤΡΟ ΠΕΤΡΕΛΑΙΟΥ

Κωδικός	Περιγραφή	Διατομή	Τιμή (€)
ΦΠΟΒ.38V1	Ορειχάλκινο V1	3/8"	15,00
ΑΦΠΟΒ.38V1	Ανταλ. Φίλτρο V1	3/8"	1,90



ΑΝΤΙΠΛΗΓΜΑΤΙΚΑ

Κωδικός	Περιγραφή	Διατομή	Τιμή (€)
ΑΒ.12	15M2	1/2"	24,70



ΤΡΙΟΔΕΣ ΒΑΝΕΣ ΑΝΑΜΙΞΗΣ ΜΕ ΜΟΤΕΡ

Κωδικός	KVS	Διατομή	Τιμή (€)
TB.34	6,00	3/4"	143,80

TB.114	18,00	1 1/4"	171,40
--------	-------	--------	--------

TB.2	40,00	2"	301,00
------	-------	----	--------

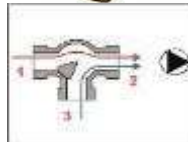

Οι τρίοδες W3GB και οι τετράοδες W4GB σφαιρικές βαλβίδες ανάμιξης, είναι εξοπλισμένες με ηλεκτρονικό ενεργοποιητή τριών θέσεων σειράς M60W και μπορούν να χρησιμοποιηθούν και οι δύο σε αυτόματη ή χειροκίνητη λειτουργία. Οι τύποι των βαλβίδων W3GB και W4GB μπορούν να λειτουργήσουν ως αναμικτικές ή εκτροπή.

Τεχνικά χαρακτηριστικά:

Μέγιστη πίεση λειτουργίας 10bar

Μέγιστη θερμοκρασία λειτουργίας-Βαλβίδα από 0 έως 110°C

Μέγιστη θερμοκρασία λειτουργίας-ενεργοποιητή απο -5 έως +55°C.

Λειτουργία ενεργοποιητή 3 θέσεων

Χρόνος λειτουργίας 140 δευτερόλεπτα ± 5%

ΤΕΤΡΑΟΔΕΣ ΒΑΝΕΣ ΑΝΑΜΙΞΗΣ ΜΕ ΜΟΤΕΡ

Κωδικός	KVS	Διατομή	Τιμή (€)
TBK.34	6.0	3/4"	174,08

TBK.114	18,00	1 1/4"	188,00
---------	-------	--------	--------

TBK.2	40,00	2"	317,60
-------	-------	----	--------

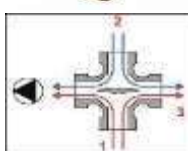

ΜΟΤΕΡ ΗΛΕΚΤΡΟΒΑΝΑΣ 230V

Κωδικός	Περιγραφή	Τιμή (€)
WCLASS230	Ανταλλακτικό	120,50



Οι βάνες χρησιμοποιούνται για διακοπή (σειρά 2131, δίοδη) ή ανάμιξη και εκτροπή (σειρά 3131-4131, τρίοδη με By-pass) της ροής του ζεστού ή κρύου νερού σε συστήματα θέρμανσης ή κλιματισμού.

ΤΡΙΟΔΗ ΒΑΝΑ ON/OFF FAN COIL

Κωδικός	KVS-bybass	Διατομή	Τιμή (€)
313134	2.8 - 1.8	3/4"	20,08



DN	A	B	C	D
1/2"	52	29	13,5	68,5
3/4"	56	28	13,5	69,5
1"	82	38	13,5	92,5

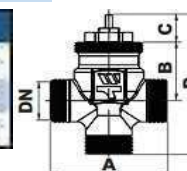

Climatic Control

Η θερμοκρασία της ροής ελέγχεται ανάλογα με την εξωτερική θερμοκρασία. Πλήρης με χειριστήριο κλιματισμού, ενσύρματο εξωτερικό αισθητήριο θερμοκρασίας & αισθητήρα θερμοκρασίας νερού τροφοδοσίας (CTN 10 ΚΟΗη στους 25 ° C).

Ροή εύρος ελέγχου θερμοκρασίας: 0 -100 °C.

Θερμοκρασία λειτουργίας: 0 - 50 °C.

Επιλογή τρόπου: Comfort, Μειωμένο, Auto. 9 εργοστάσιο και 4 προσαρμοσμένες εβδομαδιαία προγράμματα.

Είσοδοι: εξωτερικό αισθητήρα θερμοκρασίας, Αισθητήρας εφοδιασμού της θερμοκρασίας του νερού, αισθητήρα επιστροφής της θερμοκρασίας του νερού (επιλογή). Τροφοδοσία: 230V, 50Hz. Προστασία: IP30

ΑΝΤΙΣΤΑΘΜΙΣΗ ΘΕΡΜΑΝΣΗ - ΨΥΞΗ

Κωδικός	Περιγραφή	Τιμή (€)
P04987	CLIMATIC CONTROL II H&C	147,83



ΗΛΕΚΤΡΟΘΕΡΜΙΚΟΣ ΚΙΝΗΤΗΡΑΣ 2 & 4 ΚΑΛΩΔΙΩΝ IP54/NC

Κωδικός	Τύπος	Τάση	Τιμή (€)
22C24NC2	22CX	24 V	23,80
EMUJC-010	Αναλογικός	0-10V	97,50



ΠΑΚΟΡ FAN COIL

Κωδικός	Σύνδεση	Τιμή (€)
8401212GAS	1/2" x 1/2"	4,80
8403434GAS	3/4" x 3/4"	5,90
84011GAS	1" x 1"	9,40



ΔΙΟΔΗ ΒΑΝΑ ON/OFF FAN COIL

Κωδικός	KVS-bybass	Διατομή	Τιμή (€)
213134	2.8 - 1.8	3/4"	18,48



DN	A	B	C	D
1/2"	52	29	13,5	51
3/4"	56	28	13,5	56
1"	82	30,5	13,5	77,5



ΤΡΙΟΔΗ ΒΑΝΑ 4 ΑΝΑΜΟΝΩΝ ON/OFF FAN COIL

Κωδικός	KVS	Διατομή	Τιμή (€)
413134	2.8	3/4"	24,90



DN	A	B	C	D	E
1/2"	52	29	13,5	95,5	35
3/4"	56	28	13,5	112,5	50

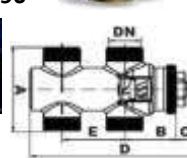

ΗΥ ΥΔΡΑΥΛΙΚΟΙ ΔΙΑΧΩΡΙΣΤΕΣ

Κωδικός	Παροχή	Σύνδεση	Τιμή (€)
10010376	4m ³ /h,44Kw	R 1 1/2"	229,80
10010419	10m ³ /h,114Kw	R 2"	508,00



VRG- ΤΡΙΟΔΕΣ ΠΕΡΙΣΤΡΟΦΙΚΕΣ ΒΑΝΕΣ ΑΝΑΜΙΞΗΣ/ΔΙΑΝΟΜΗΣ

• Για ανάμιξη δύο διαφορετικών θερμοκρασιών σε μία επιθυμητή θερμοκρασία (συνήθως από πηγή θερμότητας όπως λέβητα ή δεξαμενή αποθήκευσης με κύκλωμα επιστροφής θέρμανσης).

VRG- ΤΡΙΟΔΕΣ ΒΑΝΕΣ ΑΝΑΜΙΞΗΣ/ΔΙΑΝΟΜΗΣ

Κωδικός	Τύπος	Σύνδεση inches	Τιμή KVS m ³ /h	Τιμή (€)
720-331-020		Rp 3/4"	6,30	98,90
720-331-032	VRG 131	Rp 1 1/4"	16,00	115,00
720-331-050		Rp 2"	40,00	249,70
720-340-065	3F 65	DN 65	90,00	539,00
720-340-100	3F 100	DN 100	225,00	949,10
720-340-150	3F 150	DN 150	400,00	1.709,70



VRG- ΤΕΤΡΑΟΔΕΣ ΠΕΡΙΣΤΡΟΦΙΚΕΣ ΒΑΝΕΣ ΑΝΑΜΙΞΗΣ/ΔΙΑΝΟΜΗΣ

Για ανάμιξη τριών διαφορετικών θερμοκρασιών σε μία επιθυμητή θερμοκρασία (π.χ. αδρανής αποθήκευση "άνω" και "μέση", με κύκλωμα επιστροφής θέρμανσης), για αποτέλεσμα μεγαλύτερης αποτελεσματικότητας του συστήματος.

VRG- ΤΕΤΡΑΟΔΕΣ ΒΑΝΕΣ ΑΝΑΜΙΞΗΣ/ΔΙΑΝΟΜΗΣ

Κωδικός	Τύπος	Σύνδεση inches	Τιμή KVS m ³ /h	Τιμή (€)
720-431-015		Rp 1/2"	2,50	116,20
720-431-025		Rp 1"	10,00	114,30
720-431-032	VRG 141	Rp 1 1/4"	16,00	126,00
720-431-040		Rp 1 1/2"	25,00	215,50
720-431-050		Rp 2"	40,00	304,90
720-440-050	4F 50	DN 50	60,00	703,90
720-440-065	4F 65	DN 65	90,00	778,70
720-440-080	4F 80	DN 80	150,00	949,10
720-440-100	4F 100	DN 100	225,00	1.305,20

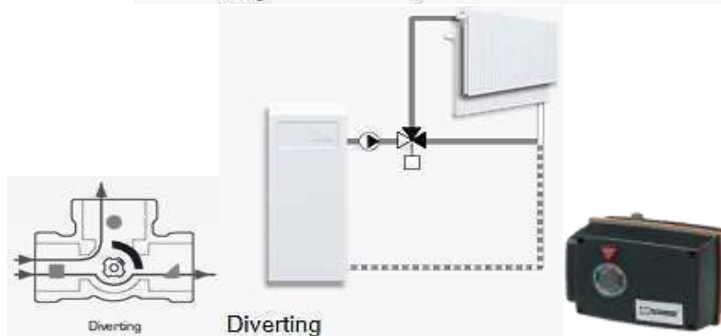
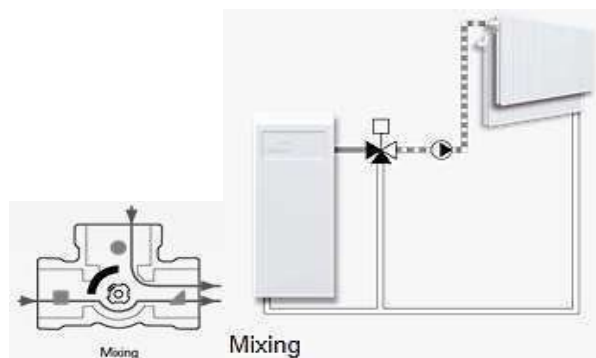

ΚΙΝΗΤΗΡΕΣ ΠΕΡΙΣΤΡΟΦΙΚΩΝ ΒΑΝΩΝ 90

Κωδικός	Τύπος	Τάση	θέσεις	Χρόνος	Ροπή	Τιμή (€)
720-500-060	95	230	3	60	15	344,10
720-500-140	98	230	2	60	15	428,20



ΚΙΝΗΤΗΡΕΣ ΠΕΡΙΣΤΡΟΦΙΚΩΝ ΒΑΝΩΝ ARA

Κωδικός	Τύπος	Τάση	θέσεις	Χρόνος	Ροπή	Τιμή (€)
720-530-661	ARA661	230	3,00	120	6	277,20
720-550-655	ARA655	230	2,00	60	6	336,90

Για βάνες έως DN 50 κινητήρες με ροπή 5 & 6 Nm
Για βάνες από DN 50 και άνω κινητήρες με ροπή 15 Nm

ΕΞΑΡΤΗΜΑΤΑ ΣΥΝΔΕΣΗΣ

Κωδικός	Τύπος	Περιγραφή	Τιμή (€)
	VRG 800	Προσαρμοστής βάνας VRG/B/90	27,10
	ARA803	Προσαρμοστής βάνας VRG/B/ARA	15,00

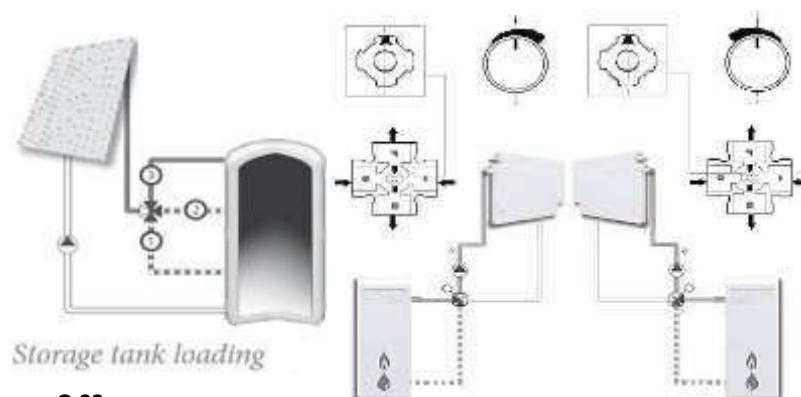

Εφαρμογές:

CRC111/113: Σε συστήματα θέρμανσης σε νέες εγκαταστάσεις, ανακαινίσεις και σε ενεργειακές αναβαθμίσεις. Συνδιάζονται με τρίοδες και τετράοδες βάνες ανάμιξης.

CRC141: Η λειτουργία του CRC141 με δύο αισθητήρες θερμοκρασίας νερού, προσαγωγής και επιστροφής, για λέβητες και τζάκια ξύλου (βιομάζας) χωρίς δοχείο αδρανείας σε συνδιασμό με τετράοδη βάννα ανάμιξης.

Περιλαμβάνει:

Οι ελεγκτές αντιστάθμισης CRC παραδίδονται κομπλέ και προκαλωδιωμένοι:

Με τον αισθητήρα θερμοκρασίας νερού προσαγωγής και 1,5μ. καλώδιο.

Με τον αισθητήρα θερμοκρασίας νερού επιστροφής με 2μ. καλώδιο (**CRC141**).

Με τον εξωτερικό αισθητήρα θερμοκρασίας και με 20μ. καλώδιο.

Με ειδικό AC μετασχηματιστή τροφοδοσίας 230/24V.

Με σετ προσαρμοστών για βάνες ESBE.



CRC - ΕΛΕΓΚΤΕΣ ΘΕΡΜΟΚΡΑΣΙΑΣ ΜΕ ΑΙΣΘΗΤΗΡΙΟ ΕΞΩΤΕΡΙΚΗΣ ΘΕΡΜΟΚΡΑΣΙΑΣ

Κωδικός	Τύπος	Τάση (V)	Ροπή (Nm)	Τιμή (€)
720-500-060	CRC121	230	15	344,10
720-500-140	CRC141	230	6	428,20

Σειρά CRA: για σταθερή θερμοκρασία προσαγωγής ή επιστροφής, ρυθμιζόμενο από 5° έως 95° C.

CRA110 έλεγχος διαρκούς ροής ή επιστροφής θερμοκρασίας – ανάλογα με την εφαρμογή.

ΠΑΡΑΔΕΙΓΜΑ ΕΦΑΡΜΟΓΗΣ: Διαρκής ρύθμιση θερμοκρασίας στην επιστροφή λεβήτων στερεών καυσίμων στη ροή του κυκλώματος θέρμανσης.

Η σειρά **CRA 120** αποτελείται από δύο ξεχωριστές συσκευές, τον ελεγκτή μαζί με το κινητήρα και την εξωτερική μονάδα που περιλαμβάνει το ρυθμιστή μαζί με τον αισθητήρα. Αυτή η έκδοση προσφέρεται για χρήση σε εγκαταστάσεις με δύσκολη πρόσβαση και κυρίως για βάνες μεγάλων διατομών πάνω από 2".

CRA - ΕΛΕΓΚΤΕΣ ΡΥΘΜΙΣΗΣ ΣΤΑΘΕΡΗΣ ΘΕΡΜΟΚΡΑΣΙΑΣ ΝΕΡΟΥ ΠΡΟΣΑΓΩΓΗΣ

Κωδικός	Τύπος	Τάση (V)	Ροπή (Nm)	Τιμή (€)
720-600-420	CRA121	230/24	15	757,90

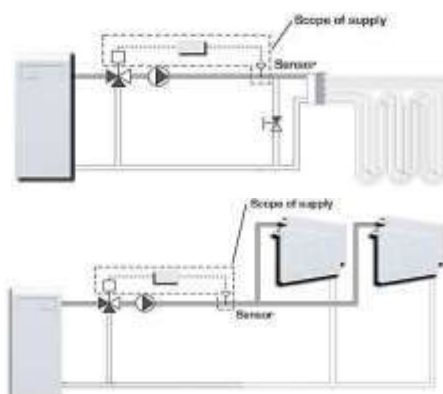

CRA111



CRA121

Η σειρά **Esbe CRS130** είναι μία ολοκληρωμένη μονάδα - ελεγκτής, κυρίως για εφαρμογές σε κεντρικά συστήματα ζεστού νερού χρήσης. Η θερμοκρασία προσαγωγής ρυθμίζεται εύκολα σε εύρος 5° ~ 95° C με ένα απλό πλήκτρο χειρισμού και η θερμοκρασία εμφανίζεται στην οθόνη της μονάδας.

- Με ειδικό αισθητήρα για άμεση επαφή με το νερό.
 - Απαιτείται σύνδεση Rp 1/2" για προσαρμογή του αισθητήρα.
- Χρησιμεύει για προστασία από υψηλή θερμοκρασία νερού (ύδρευση).



CRS - ΕΛΕΓΚΤΕΣ ΡΥΘΜΙΣΗΣ ΣΤΑΘΕΡΗΣ ΘΕΡΜΟΚΡΑΣΙΑΣ ΝΕΡΟΥ ΠΡΟΣΑΓΩΓΗΣ

Κωδικός	Τύπος	Τάση (V)	Ροπή (Nm)	Τιμή (€)
---------	-------	----------	-----------	----------

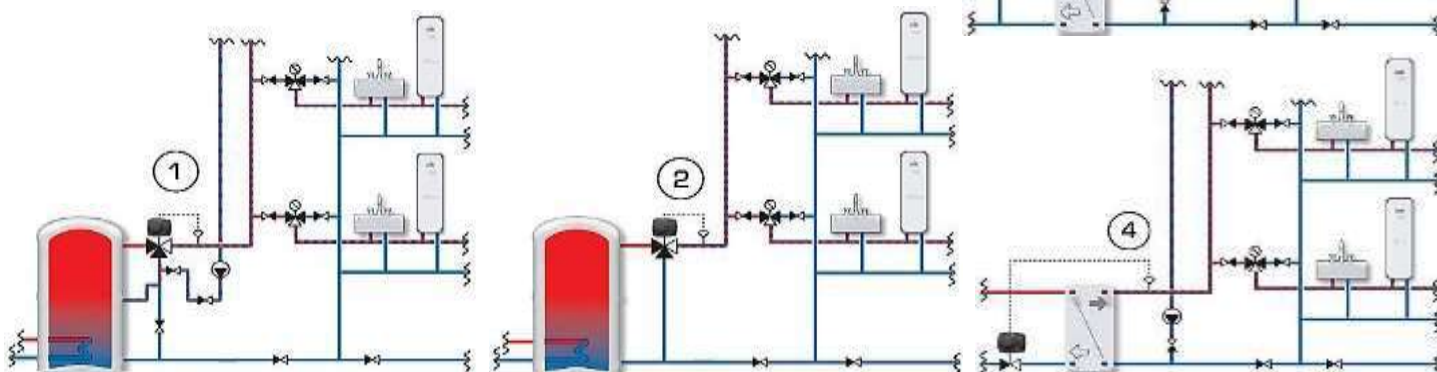



ΑΣΥΡΜΑΤΗ ΚΕΦΑΛΗ PERRY		
Κωδικός	Περιγραφή	Τιμή (€)
1TXVTRX02	Ασύρματη Κεφαλή PERRY	97,50



Περιλαμβάνονται οι μπαταρίες.

ΑΣΥΡΜΑΤΟΣ ΘΕΡΜΟΣΤΑΤΗΣ PERRY		
Κωδικός	Περιγραφή	Τιμή (€)
1TXTETX04	Έλεγχος 2 ζωνών (*)	81,10



* Απεριόριστος αριθμός ασύρματων θερμ. κεφαλών.

ΔΕΚΤΗΣ 2 ΖΩΝΩΝ - PERRY		
Κωδικός	Περιγραφή	Τιμή (€)
1TX RX02/P	Δέκτης 2 Ζωνών	117,00
1TX RX01/P	Δέκτης 1 Ζώνης	111,80



ΗΛΕΚΤΡΟΝΙΚΟΣ ΚΑΤΑΜΕΤΡΗΤΗΣ PERRY		
Κωδικός	Περιγραφή	Τιμή (€)



ΘΕΡΜΟΣΤΑΤΗΣ ΑΠΛΟΣ - PERRY		
Κωδικός	Περιγραφή	Τιμή (€)
1TPTE530B	Θερμοστάτης Απλός	47,00



ΔΙΑΚΟΠΤΗΣ ΓΩΝΙΑΚΟΣ ΓΙΑ ΘΕΡΜΟΣΤΑΤΙΚΗ ΚΕΦΑΛΗ		
Κωδικός	Διαστάσεις	Τιμή (€)
130UMSN12	1/2" x 1/2"	10,50



ΔΙΑΚΟΠΤΗΣ ΙΣΙΟΣ ΓΙΑ ΘΕΡΜΟΣΤΑΤΙΚΗ ΚΕΦΑΛΗ		
Κωδικός	Διαστάσεις	Τιμή (€)
131UMSN12	1/2" x 1/2"	11,50



ΘΕΡΜΟΣΤΑΤΙΚΗ ΚΕΦΑΛΗ ΔΙΑΚΟΠΤΗ ΛΕΥΚΗ ΜΕ ΔΥΝΑΤΟΤΗΤΑ ΚΛΕΙΔΩΜΑΤΟΣ ΡΥΘΜΙΣΗΣ		
Κωδικός	Διαστάσεις	Τιμή (€)



ΕΝΔΕΙΞΗ

0	1	2	3	4	5	
OFF	8°C MIN	12°C	16°C	20°C	24°C	28°C MAX

ΕΠΙΘΥΜΗΤΗ ΘΕΡΜΟΚΡΑΣΙΑ

ΚΙΤ ΜΕΤΑΤΡΟΠΗΣ ΔΙΑΚΟΠΤΗ ΕΞΩΤΕΡΙΚΟΥ ΒΡΟΓΧΟΥ ΣΕ ΘΕΡΜΟΣΤΑΤΙΚΟ		
Κωδικός	Περιγραφή	Τιμή (€)



Watts® Vision Έξυπνο Σπίτι

Η κεντρική μονάδα είναι εξοπλισμένη με μια έγχρωμη οθόνη αφής 4,3" με επιλογή γλωσσών, και ελέγχει μέχρι 50 ζώνες:

- * 50 κεντρικές συσκευές θέρμανσης (θερμοστάτες)
- * 25 βύσματα με εβδομαδιαίο πρόγραμμα ανά 15 λεπτά.
- * Ατομικός προγραμματισμός χρόνου για κάθε δωμάτιο.
- * RF 868MHz συχνότητα.
- * Τροφοδοσία 230V / 50Hz ή USB (το καλώδιο προαιρετικό).
- * 50 βοηθητικές συσκευές (δέκτες) θέρμανσης.
- * 50 συσκευές φωτισμού (ON / OFF).
- * Αμφίδρομη επικοινωνία.
- * Εξωτερική πρόσβαση μέσω Internet, WiFi integrated.
- * Υποδοχή κάρτας micro SD για ενημέρωση λογισμικού.

ΚΕΝΤΡΙΚΗ ΜΟΝΑΔΑ Wi-Fi		
Κωδικός	Περιγραφή	Τιμή (€)



ΕΠΙΤΟΙΧΙΟΣ ΔΕΚΤΗΣ ΜΙΑΣ ΖΩΝΗΣ 10Amp		
Κωδικός	Περιγραφή	Τιμή (€)
PO6674	BT-WR02-RF	61,90



ΑΣΥΡΜΑΤΗ ΠΡΟΓΡΑΜΑΤΙΖΟΜΕΝΗ ΘΕΡΜ. ΚΕΦΑΛΗ (οι μπαταρίες περιλαμβάνονται)		
Κωδικός	Περιγραφή	Τιμή (€)



ΔΕΚΤΗΣ 6 ΖΩΝΩΝ 24V ΓΙΑ ΣΥΝΔΕΣΗ ΜΕ BT-CT02-RF		
Κωδικός	Περιγραφή	Τιμή (€)
PO6678	BT-M6Z02-RF 24V	178,80



ΕΝΣΥΡΜΑΤΟΣ ΘΕΡΜΟΣΤΑΤΗΣ ΧΩΡΟΥ		
Κωδικός	Περιγραφή	Τιμή (€)



ΜΟΝΑΔΑ ΕΠΕΚΤΑΣΗΣ 4 & 6 ΖΩΝΩΝ ΓΙΑ ΣΥΝΔΕΣΗ ΜΕ BT-M6Z02-RF		
Κωδικός	Περιγραφή	Τιμή (€)
PO6679	BT-S6Z02-RF	70,10
PO6680	BT-S4Z02-RF	55,10



ΑΣΥΡΜΑΤΟΣ ΘΕΡΜΟΣΤΑΤΗΣ ΧΩΡΟΥ RF		
Κωδικός	Περιγραφή	Τιμή (€)
PO4879	Ψηφιακός Θερμοστάτης RF	126,20



Περιλαμβάνεται ο δέκτης.

ΑΣΥΡΜΑΤΟΣ ΔΕΚΤΗΣ ΠΡΙΖΑΣ 16 Amp		
Κωδικός	Περιγραφή	Τιμή (€)
PO6676	BT-PR02-RF	67,40

Για ηλεκτρικά θερμαντικά σώματα σε συνεργασία με τους θερμοστάτες και την κεντρική μονάδα.



ΑΣΥΡΜΑΤΟΣ ΘΕΡΜΟΣΤΑΤΗΣ ΧΩΡΟΥ WATTS

Κωδικός	Περιγραφή	Τιμή (€)
P04879	Ασύρματος Ψηφιακός	126,20
P04881	Θερμοστάτης BTKD-RF	

Ασύρματος θερμοστάτης χώρου BT-D03
 Διαθέτει δύο επίπεδα θερμοκρασίας (comfort και economy)
 Pin code & κλειδώμα κουμπιών.
 Αντιπαγωγική προστασία.
 Μεγάλη φωτιζόμενη οθόνη LCD.
 Περιλαμβάνεται ο δέκτης.

- Boost/limer mode
- Auto mode
- Comfort mode
- Reduced / ECO mode
- Frost protection mode
- Off mode



ΘΕΡΜΟΣΤΑΤΗΣ ΧΩΡΟΥ WATTS

Κωδικός	Περιγραφή	Τιμή (€)
P04542	Ψηφιακός Θερμοστάτης Χώρου	60,80

Ηλεκτρονικός θερμοστάτης χώρου **ενσύρματος** με οθόνη LCD ειδικά σχεδιασμένη για τον έλεγχο διαφορετικών τύπων συστημάτων θέρμανσης. Οθόνη με οπίσθιο φωτισμό, λειτουργία κλειδώματος πλήκτρων. Θερμοκρασίας 0,5 Κ ή αναλογική ζώνη (PWM).



ΧΡΟΝΟΘΕΡΜΟΣΤΑΤΗΣ ΧΩΡΟΥ PERRY

Κωδικός	Περιγραφή	Τιμή (€)
CR028KIT	Ενσύρματος χρονοθερμοστάτης 1TX CR028WIFIKIT	300,00

CR029	Ενσύρματος χρονοθερμοστάτης 1TX CR029WIFI (230V)	160,00
-------	--	---------------



1TX CR028WIFIKIT :

Ενσύρματος χρονοθερμοστάτης Wi-Fi, λευκό χρώμα, LCD οθόνη 4.3", εφαρμογή Android & iOS , εβδομαδιαίο πρόγραμμα, **μπαταρίας 3V-2x1.5V AA (alkaline)**.

1TX CR029WIFI :

Ενσύρματος χρονοθερμοστάτης Wi-Fi, λευκό χρώμα, LCD οθόνη 4.3", εφαρμογή Android & iOS , εβδομαδιαίο πρόγραμμα μέχρι 10 ημερήσια προγράμματα, 230V με ψυχή επαφή για σύνδεση με επιτοίχο λεβητα, 50Hz, ΓΑΙΟΠΡΟΣΔΙΟΡΙΣΜΟΣ με βάση την θέση του χρήστη αυξομειώνει την θερμοκρασια εξασφαλίζοντας μεγαλύτερη εξοικονόμηση ενέργειας.

ΘΕΡΜΟΣΤΑΤΗΣ ΧΩΡΟΥ CAMPINI COREL

Κωδικός	Περιγραφή	Τιμή (€)
ΘΧ.Κ2	Θερμοστάτης Χώρου Διπλός	13,80

Μηχανικός θερμοστάτης χώρου. Ενδεικτικό λαμπάκι λειτουργίας. Διακόπτης ON/OFF στο πλάι.



ΘΕΡΜΟΣΤΑΤΗΣ ΧΩΡΟΥ HANSA

Κωδικός	Περιγραφή	Τιμή (€)
ΘΧΗ.2	Θερμοστάτης Χώρου Διπλός	18,20

Μηχανικός θερμοστάτης χώρου. Ενδεικτικό λαμπάκι λειτουργίας. Διακόπτης ON/OFF



ΘΕΡΜΟΣΤΑΤΗΣ ΧΩΡΟΥ AXON

Κωδικός	Περιγραφή	Τιμή (€)

Ψηφιακός θερμοστάτης χώρου λευκός. Φωτιζόμενη οθόνη με διακόπτη ON-OFF.



ΑΣΥΡΜΑΤΟΣ ΘΕΡΜΟΣΤΑΤΗΣ ΧΩΡΟΥ AXON

Κωδικός	Περιγραφή	Τιμή (€)

Ασύρματος ψηφιακός θερμοστάτης χώρου λευκός. Φωτιζόμενη οθόνη με διακόπτη ON-OFF. Περιλαμβάνεται ο δέκτης



ARTHERMO

FIMET
PRESSING GAUGES AND THERMOMETERSWATTS
INDUSTRIES

ΘΕΡΜΟΜΕΤΡΟ ΕΒΑΠΤΙΖΟΜΕΝΟ TB-63 Φ50



Κωδικός	Περιγραφή	Μήκος	Τιμή (€)
---------	-----------	-------	----------

ΘΕΡΜΟΜΕΤΡΟ ΕΠΑΦΗΣ (TCM / Φ 63)



Κωδικός	Περιγραφή	Θερμοκρασία	Τιμή (€)
---------	-----------	-------------	----------

ΘΕΡΜΟΜΕΤΡΟ ΓΥΑΛΙΝΟ ΙΣΙΟ (120°C) & ΘΗΚΗ ΘΕΡΜΟΜΕΤΡΟΥ 1/2" ΛΕΒΗΤΟΣΤΑΣΙΟΥ



Κωδικός	Περιγραφή	Τύπος	Τιμή (€)
---------	-----------	-------	----------

ΘΛΘ	Θήκη	T200-OT	11,10
-----	------	---------	-------

ΘΕΡΜΟΜΕΤΡΟ ΓΥΑΛΙΝΟ ΚΑΘΕΤΟ (120°C) & ΘΗΚΗ ΘΕΡΜΟΜΕΤΡΟΥ 1/2" ΛΕΒΗΤΟΣΤΑΣΙΟΥ



Κωδικός	Περιγραφή	Τύπος	Τιμή (€)
---------	-----------	-------	----------

ΘΛΘ.Κ	Θήκη	C 200	16,80
-------	------	-------	-------

ΘΕΡΜΟΜΕΤΡΟ ΚΑΥΣΑΕΡΙΩΝ Φ63



Κωδικός	Μήκος κυαθίου	Θερμοκρασία	Τιμή (€)
---------	---------------	-------------	----------

ΜΓΚ.10	ΜΓ3-INOX	0-10 bar	Κάθετο	11,50
--------	----------	----------	--------	-------

ΜΓΚ25	ΜΓ3-INOX	0-25 bar	Κάθετο	11,50
-------	----------	----------	--------	-------

ΘΕΡΜΟΥΨΟΜΕΤΡΟ TIRM-ABS (ΚΑΘΕΤΟ)



Κωδικός	Διατομή	Πίεση	Τιμή (€)
---------	---------	-------	----------

ΘΥΚ.6Κ	1/2"- Φ80	0-6 bar	19,30
--------	-----------	---------	-------

ΘΕΡΜΟΥΨΟΜΕΤΡΟ TIRM-ABS (ΟΡΙΖΟΝΤΙΟ)



Κωδικός	Διατομή	Πίεση	Τιμή (€)
---------	---------	-------	----------

ΘΥΚ.6Π	1/2"- Φ80	0-6 bar	11,50
--------	-----------	---------	-------

ΘΕΡΜΟΜΕΤΡΟ ΠΛΑΚΕ ΠΙΝΑΚΑ ΟΡΓΑΝΩΝ ΛΕΒΗΤΑ



Κωδικός	Μήκος αισθητήρα	Θερμοκρασία	Τιμή (€)
---------	-----------------	-------------	----------

ΘΕΡΜΟΜΕΤΡΟ ΑΠΟΣΤΑΣΕΩΣ ΣΤΡΟΓΓΥΛΟ Φ50



Κωδικός	Μήκος αισθητήρα	Θερμοκρασία	Τιμή (€)
---------	-----------------	-------------	----------

ΜΑΝΟΜΕΤΡΟ ABS (1/4" / Φ50)



Κωδικός	Περιγραφή	Πίεση	Διάταξη	Τιμή (€)
---------	-----------	-------	---------	----------

ΜΚ.10	Μανόμετρο ABS	0-10 bar	Κάθετο	5,30
-------	---------------	----------	--------	------

ΜΟ.10	Μανόμετρο ABS	0-10 bar	Οριζόντιο	4,70
-------	---------------	----------	-----------	------

ΜΑΝΟΜΕΤΡΟ (1/4" / Φ40)



Κωδικός	Περιγραφή	Πίεση	Διάταξη	Τιμή (€)
---------	-----------	-------	---------	----------

Με συστολή ορειχάλκινη Αμερικής 1/4"x1/8"

ΜΑΝΟΜΕΤΡΟ ΓΛΥΚΕΡΙΝΗΣ ΚΑΘΕΤΟ (INOX 1/4" - Φ63)



Κωδικός	Περιγραφή	Πίεση	Διάταξη	Τιμή (€)
---------	-----------	-------	---------	----------

ΜΓΚ.10	ΜΓ3-INOX	0-10 bar	Κάθετο	11,50
--------	----------	----------	--------	-------

ΜΓΚ25	ΜΓ3-INOX	0-25 bar	Κάθετο	11,50
-------	----------	----------	--------	-------

ΜΑΝΟΜΕΤΡΟ ΓΛΥΚΕΡΙΝΗΣ ΟΡΙΖΟΝΤΙΟ (INOX 1/4" - Φ63)



Κωδικός	Περιγραφή	Πίεση	Διάταξη	Τιμή (€)
---------	-----------	-------	---------	----------

ΜΓΟ.10	ΜΓ1-INOX	0-10 bar	Οριζόντιο	11,50
--------	----------	----------	-----------	-------

ΜΓΟ.25	ΜΓ1-INOX	0-25 bar	Οριζόντιο	11,50
--------	----------	----------	-----------	-------

ΚΥΑΘΙΑ ΑΙΣΘΗΤΗΡΙΩΝ

Κωδικός	Περιγραφή	Μήκος	Τιμή (€)
---------	-----------	-------	----------

ΚΜ.100	Ενός αισθητηρίου	100 mm	5,90
--------	------------------	--------	------

ΚΜ.200	Ενός αισθητηρίου	200 mm	13,40
--------	------------------	--------	-------





ΘΕΡΜΟΣΤΑΤΗΣ ΕΠΑΦΗΣ ARTHHERMO

Κωδικός	Περιγραφή	Διατομή Σωλ.	Τιμή (€)
---------	-----------	--------------	----------



ΘΕΡΜΟΣΤΑΤΗΣ ΕΜΒΑΠΤΙΖΟΜΕΝΟΣ ΜΟΝΟΣ

Κωδικός	Περιγραφή	Μήκος	Τιμή (€)
---------	-----------	-------	----------



ΘΕΡΜΟΣΤΑΤΗΣ ΕΜΒΑΠΤΙΖΟΜΕΝΟΣ ΔΙΠΛΟΣ ΚΑΥΣΤΗΡΑ - ΚΥΚΛΟΦΟΡΗΤΗ ARTHHERMO

Κωδικός	Περιγραφή	Μήκος	Τιμή (€)
---------	-----------	-------	----------



ΘΕΡΜΟΣΤΑΤΗΣ ΕΜΒΑΠΤΙΖΟΜΕΝΟΣ ΔΙΠΛΟΣ ΑΣΦΑΛΕΙΑΣ & ΘΕΡΜΟΜΕΤΡΟ ARTHHERMO

Κωδικός	Περιγραφή	Μήκος	Τιμή (€)
---------	-----------	-------	----------

ΕΜΒΑΠΤΙΖΟΜΕΝΟΣ ΔΙΠΛΟΣ ΡΥΘΙΣΗΣ ΘΕΡΜΟΚΡΑΣΙΑΣ & ΘΕΡΜΟΜΕΤΡΟ ARTHHERMO

ARTC-402	Multi H.	1500mm	30,10
----------	----------	--------	-------



ΕΜΒΑΠΤΙΖ. ΑΠΟΣΤΑΣΕΩΣ ΔΙΠΛΗΣ ΡΥΘΙΣΗΣ ΘΕΡΜΟΚΡΑΣΙΑΣ & ΘΕΡΜΟΜΕΤΡΟ ARTHHERMO

Κωδικός	Περιγραφή	Μήκος	Τιμή (€)
---------	-----------	-------	----------



ΕΠΑΦΗΣ & ΕΜΒΑΠΤΙΖΟΜΕΝΟΙ IMIT

Κωδικός	Τύπος	Τύπος	Τιμή (€)
542470	Μονός εμβαπτισόμενος	TCS	17,00
542714	Διπλός Καυστήρα-Ασφαλείας	TLSC	34,70



ΘΕΡΜΟΣΤΑΤΗΣ ΕΠΑΦΗΣ C.A.E.M

Κωδικός	Τύπος	Μήκος	Τιμή (€)
---------	-------	-------	----------



ΘΕΡΜΟΣΤΑΤΗΣ ΕΜΒΑΠΤΙΖΟΜΕΝΟΣ ΜΟΝΟΣ C.A.E.M

Κωδικός	Τύπος	Μήκος	Τιμή (€)
---------	-------	-------	----------



ΘΕΡΜΟΣΤΑΤΗΣ ΕΜΒΑΠΤΙΖΟΜΕΝΟΣ ΔΙΠΛΟΣ ΡΥΘΙΣΗΣ ΘΕΡΜΟΚΡΑΣΙΑΣ & ΑΣΦΑΛΕΙΑΣ C.A.E.M

Κωδικός	Τύπος	Μήκος	Τιμή (€)
---------	-------	-------	----------



ΘΕΡΜΟΣΤΑΤΗΣ ΕΞΩΤΕΡΙΚΟΥ ΠΕΡΙΒΑΛΟΝΤΟΣ CAMPINI

Κωδικός	Τύπος	Θερμοκρ.	Τιμή (€)
---------	-------	----------	----------

ΘΕΧΘ.60	TS9501-ΘΕΡΜΟΚΗΠΙΑ	.+5°C ÷ 60°C	54,00
---------	-------------------	--------------	-------



ΘΕΡΜΟΣΤΑΤΗΣ ΡΥΘΙΣΗΣ ΘΕΡΜΟΚΡΑΣΙΑΣ ΠΙΝΑΚΑ ΟΡΓΑΝΩΝ ΛΕΒΗΤΑ CAMPINI

Κωδικός	Τύπος	Θερμοκρ.	Τιμή (€)
---------	-------	----------	----------

ΘΑΛΚ	ΑΣΦΑΛΕΙΑΣ (ΤΥ95/Η)	0°C ÷ 120°C	8,40
------	--------------------	-------------	------



ΘΕΡΜΟΣΤΑΤΗΣ ΠΙΝΑΚΑ ΟΡΓΑΝΩΝ ΛΕΒΗΤΑ HANSA

Κωδικός	Τύπος	Μήκος	Τιμή (€)
---------	-------	-------	----------

ΘΑΑΛΗ	ΑΣΦΑΛΕΙΑΣ	1,5m	10,10
100.103	ΘΕΡΜΟΜΕΤΡΟΣΤΡΟΓΓ.	1,5m	9,00

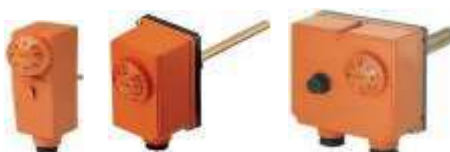



ART.5231 ΜΕΙΩΤΗΣ ΠΙΕΣΗΣ 20atm			
Κωδικός	Ρύθμιση εξόδου	Διατομή	Τιμή (€)
ΜΠΧΠΜ.212	3 bar	2 1/2"	320,70
ΜΠΧΠΜ.4	3 bar	4"	1.255,10



ART.5233 ΜΕΙΩΤΗΣ ΠΙΕΣΗΣ 20atm ΜΕ ΡΑΚΟΡ			
Κωδικός	Ρύθμιση εξόδου	Διατομή	Τιμή (€)
ΜΠΜ.12	3 bar	1/2"	42,10
ΜΠΜ.34	3 bar	3/4"	68,00
ΜΠΜ.1	3 bar	1"	73,60
ΜΠΜ.114	3 bar	1 1/4"	143,60
ΜΠΜ.112	3 bar	1 1/2"	154,50
ΜΠΜ.2	3 bar	2"	245,50



ART.5240 ΑΥΤΟΜΑΤΟΣ ΠΛΗΡΩΣΕΩΣ 20atm B.T			
Κωδικός	Σύνδεση	Διατομή	Τιμή (€)
ΑΠΜ.Δ12	Αριστερή	1/2"	31,30



ART. 5230 ΜΕΙΩΤΗΣ ΠΙΕΣΗΣ 10atm MINI			
Κωδικός	Ρύθμιση εξόδου	Διατομή	Τιμή (€)



ART.5232 ΜΕΙΩΤΗΣ ΠΙΕΣΗΣ 25atm ΜΕ ΘΕΣΗ 2 ΜΑΝΟΜΕΤΡΩΝ & 2 ΡΑΚΟΡ			
Κωδικός	Ρύθμιση εξόδου	Διατομή	Τιμή (€)



ART.371 ΜΕΙΩΤΗΣ ΠΙΕΣΗΣ 25atm ΧΩΡΙΣ ΡΑΚΟΡ			
Κωδικός	Περιγραφή	Διατομή	Τιμή (€)



ΑΥΤΟΜΑΤΟΣ ΠΛΗΡΩΣΕΩΣ ATLAS ΜΕ			
Κωδικός	Περιγραφή	Διατομή	Τιμή (€)



ΑΥΤΟΜΑΤΟΣ ΠΛΗΡΩΣΕΩΣ HONEYWELL ΜΕ			
Κωδικός	Περιγραφή	Διατομή	Τιμή (€)



ART. 501 ΜΕΙΩΤΗΣ ΠΙΕΣΗΣ 25atm			
Κωδικός	Ρύθμιση εξόδου	Διατομή	Τιμή (€)
ΜΠΦ.12	0,5 - 5 bar	1/2"	28,80
ΜΠΦ.212	0,5 - 5 bar	2 1/2"	267,80
ΜΠΦ.3	0,5 - 5 bar	3"	318,00

Δεν περιλαμβάνεται μανόμετρο



ART. 502 ΜΕΙΩΤΗΣ ΠΙΕΣΗΣ 20atm ΜΕ ΡΑΚΟΡ			
Κωδικός	Ρύθμιση εξόδου	Διατομή	Τιμή (€)
ΜΠΦΡ.34	0,5 - 5 bar	3/4"	65,90
ΜΠΦΡ.114	0,5 - 5 bar	1 1/4"	145,20
ΜΠΦΡ.2	0,5 - 5 bar	2"	239,10



ART. 480 ΒΑΛΒΙΔΑ ΜΕΙΩΣΗΣ ΠΙΕΣΗΣ			
Κωδικός	Ρύθμιση εξόδου	Διατομή	Τιμή (€)



ΑΥΤΟΜ. ΠΛΗΡ. ΕΞΩΤΕΡΙΚΗ ΡΥΘΜΙΣΗ & ΜΑΝΟΜΕΤΡΟ - ΜΕΙΩΤΗΣ ΠΙΕΣΗΣ HANSA			
Κωδικός	Περιγραφή	Διατομή	Τιμή (€)
ΜΠΗ.12	ΜΕΙΩΤΗΣ	1/2"	40,00



ART.553 ΑΥΤΟΜΑΤΟΣ ΠΛΗΡΩΣΕΩΣ ΜΕ ΕΞΩΤΕΡΙΚΗ			
Κωδικός	Περιγραφή	Διατομή	Τιμή (€)



ART.5350 ΜΕΙΩΤΗΣ ΠΙΕΣΗΣ 25atm ΜΕ ΡΑΚΟΡ & ΑΛΛΑΓΗ			
Κωδικός	Ρύθμιση εξόδου	Διατομή	Τιμή (€)
ΜΠΚΡ.12	1 - 6 bar	1/2"	77,00
ΜΠΚΡ.34	1 - 6 bar	3/4"	103,00
ΜΠΚΡ.1	1 - 6 bar	1"	127,55
ΜΠΚΡ.114	1 - 6 bar	1 1/4"	340,00
ΜΠΚΡ.112	1 - 6 bar	1 1/2"	458,00
ΜΠΚΡ.2	1 - 6 bar	2"	601,00



ΑΝΤΑΛΛΑΚΤΙΚΟΣ ΜΗΧΑΝΙΣΜΟΣ			
Κωδικός	Περιγραφή	Διατομή	Τιμή (€)



Οι αυτόματοι & μειωτές πλήρωσης δεν περιλαμβάνουν μανόμετρο.

Τεχνικά χαρακτηριστικά STOPCOR.

Η σειρά των ανοδίων STOPCOR χαρακτηρίζεται από την μέθοδο παραγωγής και επιβολής ηλεκτρικής τάσεως, μέσω θυσιαζόμενου ανοδίου μαγνησίου. Κατά αυτόν τον τρόπο σχηματίζεται ηλεκτρολυτικό δίπολο με φύλλο χαλκού, σε κοινό περιβάλλον, που μπορεί να αποδώσει τάση περίπου 1,5 volt και πυκνότητα ρεύματος περίπου 10 mA.

Τα ανοδία λειτουργούν σαν αυτόνομες συσκευές παραγωγής ρεύματος σταθερής τάσεως και εντάσεως, με αυτό τον τρόπο επιβάλλεται σταθερή ηλεκτρική τάση και ένταση συνεχούς ρεύματος, με αρνητικό πρόσημο. Οι μεταλλικές επιφάνειες καθίστανται ηλεκτραρνητικές με αποτέλεσμα να μην γίνεται ηλεκτρόλυση.

Οδηγίες τοποθέτησης.

Το STOPCOR SOLAR αποτελείται από τη συσκευή και τη βάση της. Η συσκευή έχει δύο ρευματολήπτες για τοποθέτηση στη βάση.

Η βάση του SOLAR, που στο πίσω μέρος της έχει δύο καλώδια (κόκκινο - κίτρινο), στερεώνεται στη βάση του ηλιακού.

Το κόκκινο καλώδιο προσαρμόζεται σε ένα μεταλλικό σημείο αγωγίμο με τον ηλιακό, επάνω στον σωλήνα εισαγωγής ή εξαγωγής του νερού. Το κίτρινο καλώδιο προσαρμόζεται στο ηλεκτρόδιο γειώσεως (τάπα) η οποία τοποθετείται σε ταφ που παρεμβάλλεται στην είσοδο ή έξοδο του νερού.

Έλεγχος STOPCOR SOLAR. Ρυθμίζουμε το πολύμετρο στην ένδειξη συνεχούς ρεύματος και στη διαβάθμιση μέχρι 2 Volt. Τοποθετούμε το ένα άκρο του οργάνου στην αριστερή βίδα και το άλλο στη δεξιά. Το αποτέλεσμα της ένδειξης πρέπει να είναι από 1 Volt και πάνω. Αν είναι κάτω από 1 Volt το αντικαθιστούμε με το ανταλλακτικό. Η βάση δεν χρειάζεται αντικατάσταση.



ΑΝΟΔΙΑ STOPCOR		
Κωδικός	Εφαρμογή	Τιμή (€)
ΣΚ.Σ	Solar Set	46,40
ΣΚ.Σ/Α	Ανταλλακτικό (2 έτη)	23,20
ΣΚΒΣ	Βάση Στήριξης SOLAR	23,20
ΣΚ.Λ1	LIQUID 1Kg	34,80



ΑΝΟΔΙΑ STOPCOR			
Κωδικός	Τύπος	Εφαρμογή	Τιμή (€)
ΣΚΠ.Α1	A1 Plus	Ηλιακά-100m ² -60.000 kcal/h	41,70
ΣΚΠ.Α3	A3 Plus	300~500m ² -150.000 kcal/h	92,70
ΣΚΠ.Α5	A5 Plus	500~700m ² -350.000 kcal/h	208,50
ΣΚΠ.Α9	A9 Plus	Κατόπιν Μελέτης	521,10

ΑΝΟΔΙΑ STOPCOR BOAT		
Τύπος	Εφαρμογή	Τιμή (€)
A3 Plus	Πλοίων (+0 έως-300hp)	127,40
A7 Plus	Πλοίων (+0 έως-600hp)	347,40

ΑΝΟΔΙΑ ECRAN ΜΕ ΟΠΤΙΚΟ ΕΛΕΓΧΟ		
Κωδικός	Διατομή	Τιμή (€)
ΑΕ.12	1/2"	KZ
ΑΕ.34	3/4"	KZ
ΑΕ.1	1"	23,20
ΑΕ.114	1 1/4"	KZ
ΑΕ.112	1 1/2"	KZ
ΑΕ.2	2"	KZ



ΑΝΟΔΙΑ		
Κωδικός	Διατομή	Τιμή (€)
A-34	3/4"	14,90
A-114	1 1/4"	14,97
A-2	2"	21,28



ΑΝΤΑΛΛΑΚΤΙΚΑ ΑΝΟΔΙΑ ECRAN ΜΕ ΟΠΤΙΚΟ ΕΛΕΓΧΟ		
Κωδικός	Διατομή	Τιμή (€)
BAE.1	Βαλβίδα Ανοδίου ECRAN 1"	20,20
ANT.1E	Ανταλλακτικό Ανοδίου ECRAN - 6cm	3,00

AQUA 2000 : Τοποθετείται εύκολα στην κεντρική παροχή του νερού, αμέσως μετά τον μετρητή και χωρίς να μεταβάλλει την ποιότητα του νερού, αποτρέπει τις επικαθίσεις αλάτων προστατεύοντας μόνιμα από τα άλατα ολόκληρη την υδραυλική εγκατάσταση: Σωληνώσεις, Πλυντήρια, Λέβητες, Θερμοσίφωνες, Βραστήρες νερού, Μπέκ (ποτίσματος), Αντλιοστάσια, Πισίνες, Υδρομασάζ, Ευυδρεία και όλες τις υδραυλικές συσκευές που συνδέονται στο δίκτυο.

Το Aqua διαλύει και τις ήδη υπάρχουσες επικαθίσεις αλάτων στα παλιά δίκτυα.

ΗΛΕΚΤΡΟΣΤΑΤΙΚΟΣ ΔΙΑΛΥΤΗΣ ΑΛΑΤΩΝ		
Κωδικός	Διατομή	Τιμή (€)
AQUA.2000	AQUA 2000 (έως 3m ³ /h)	372,00

ΑΝΤΑΛΛΑΚΤΙΚΑ ΑΝΟΔΙΟΥ		
Κωδικός	Διατομή	Τιμή (€)
A.15	Μπόιλερ 15cm	2,30
A.40	Ηλιακά 40cm	4,60
AH.ECRAN	Ηλιακών Ο.Ε	33,20

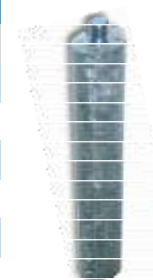



Διατομή	Κομπλέ		Κορμός		Μοτέρ	
	Τιμή (€)	Κωδ.	Τιμή (€)	Κωδικός	Τιμή (€)	Κωδικός
1/2"	93,0	HT.12	21,0	KHT.12	73,0	MHT. 12341
3/4"	97,0	HT.34	24,0	KHT.34	73,0	
1"	110,0	HT.1	38,0	KHT.1	73,0	MHT.12341.2
1"	120,0	HT.1.2P	48,0	KHT.1.2P	87,0	
1 1/4"	139,0	HT.114	53,0	KHT.114	87,0	MHT. 1141122
1 1/2"	187,0	HT.112	101,0	KHT.112	87,0	
2"	216,0	HT.2	130,0	KHT.2	87,0	

Τεχνικά Χαρακτηριστικά ΜΟΤΕΡ:

Ηλεκτροκινητήρας: croozet 3,5Watt 230V/50Hz
Χρόνος περιστροφής: (0°-90°) 70sec
Relay: 230-240V 8A
Απορροφούμενη ένταση (max): 16mA (250V)
Ροπή ηλεκτροκινητήρα: 8m N M600 RPM
Ροπή ηλεκτρομειωτήρα: 16NM Γρανάζια μεταλλικά
Προστασία ηλεκτρ. κυκλ.: IP 20
Ενδεικτική λυχνία λειτουργίας
Καλώδιο σύνδεσης: 5x0,75, Μήκος 0,80m.

Διατομή	Θέρμανση		Ψύξη-Θέρμανση		Ψύξη-Θέρμ.-Στεγανή		Κορμός		Μοτέρ	
	Τιμή (€)	Κωδ.	Τιμή (€)	Κωδ.	Τιμή (€)	Κωδ.	Τιμή (€)	Κωδ.	Τιμή (€)	Κωδ.
1/2"	116,0	HTT.12	185,0	HTT.12ΨΘ	232,0	HTT.12ΨΘΣ	39,0	KHTT.12	77,0	MHTT. 12341
3/4"	131,0	HTT.34	203,0	HTT.34ΨΘ	249,0	HTT.34ΨΘΣ	54,0	KHTT.34	77,0	
1"	151,0	HTT.1	225,0	HTT.1ΨΘ	271,0	HTT.1ΨΘΣ	74,0	KHTT.1	77,0	MHTT. 114112
1 1/4"	231,0	HTT.114	314,0	HTT.114ΨΘ	361,0	HTT.114ΨΘΣ	116,0	KHTT.114	116,0	
1 1/2"	278,0	HTT.112	368,0	HTT.112ΨΘ	414,0	HTT.112ΨΘΣ	163,0	KHTT.112	116,0	
2"	392,0	HTT.2	495,0	HTT.2ΨΘ	542,0	HTT.2ΨΘΣ	277,0	KHTT.2	116,0	2

**ΔΙΟΔΕΣ ΗΛΕΚΤΡΟΒΑΝΕΣ ΠΡΟΟΔ. ΛΕΙΤ.**

Διατομή	Κομπλέ		Μοτέρ		Κορμός	
	Τιμή (€)	Κωδ.	Τιμή (€)	Κωδικός	Τιμή (€)	Κωδικός
3/4"	247,0	HTP.34	221,0	MHTP.34	27,0	KHTP.34
1"	262,0	HTP.1	221,0	MHTP.1	42,0	KHTP.1
1 1/4"	279,0	HTP.114	221,0	MHTP.114	59,0	KHTP.114
1 1/2"	333,0	HTP.112	221,0	MHTP.112	113,0	KHTP.112
2"	366,0	HTP.2	221,0	MHTP.2	145,0	KHTP.2

**ΚΑΛΥΜΜΑΤΑ ΣΩΛΗΝΩΣΕΩΝ**

Κωδικός	Ύψος	Τιμή (€)
KPM	10 (cm)	2,70

Διακοσμητικό διακοπών σωλήνων που βγαίνουν από το πάτωμα.

ΩΡΟΜΕΤΡΗΤΗΣ

Κωδικός	Περιγραφή	Τιμή (€)

Χαρακτηριστικά ΠΙΝΑΚΑ ΑΥΤΟΝΟΜΙΑΣ:

Καταγραφικός εντολοδέκτης, μετρά ώρες λειτουργίας ενός διαμερίσματος και δίνει εκκίνηση σε καυστήρα και σε κυκλοφορητή.

Διαθέτει σύστημα μη υπερθέρμανσης του λέβητα από το ζεστό νερό, με το χαρακτηριστικό ότι παραμένει ανοιχτή η τελευταία ηλεκτροβάννα μετά το κλείσιμο του τελευταίου θερμοστάτη χώρου.

*Περισσότερα διαμερίσματα κατόπιν ζήτησης.

**ΠΙΝΑΚΕΣ ΑΥΤΟΝΟΜΙΑΣ ΘΕΡΜΑΝΣΗΣ ΜΕ RELAY**

ΑΡΙΘΜ. ΔΙΑΜΕΡ.	1 ΚΥΚΛΟΦ.		2 ΚΥΚΛΟΦ.		3 ΚΥΚΛΟΦ.		4 ΚΥΚΛΟΦ.		5 ΚΥΚΛΟΦ.		6 ΚΥΚΛΟΦ.	
	Τιμή(€)	Κωδ.	Τιμή(€)	Κωδικός	Τιμή(€)	Κωδικός	Τιμή(€)	Κωδικός	Τιμή(€)	Κωδικός	Τιμή(€)	Κωδικός
2	117,0	ΠΑΤ.2	157,0	ΠΑΤ.2Κ-2Δ								
3	149,0	ΠΑΤ.3	188,0	ΠΑΤ.2Κ-3Δ	200,0	ΠΑΤ.3Κ-3Δ						
4	180,0	ΠΑΤ.4	219,0	ΠΑΤ.2Κ-4Δ	231,0	ΠΑΤ.3Κ-4Δ	243,0	ΠΑΤ.4Κ-4Δ				
5	211,0	ΠΑΤ.5	250,0	ΠΑΤ.2Κ-5Δ	262,0	ΠΑΤ.3Κ-5Δ	274,0	ΠΑΤ.4Κ-5Δ	286,0	ΠΑΤ.5Κ-5Δ		
6	242,0	ΠΑΤ.6	282,0	ΠΑΤ.2Κ-6Δ	294,0	ΠΑΤ.3Κ-6Δ	305,0	ΠΑΤ.4Κ-6Δ	317,0	ΠΑΤ.5Κ-6Δ	329,0	ΠΑΤ.6Κ-6Δ
7	274,0	ΠΑΤ.7	313,0	ΠΑΤ.2Κ-7Δ	325,0	ΠΑΤ.3Κ-7Δ	337,0	ΠΑΤ.4Κ-7Δ	348,0	ΠΑΤ.5Κ-7Δ	360,0	ΠΑΤ.6Κ-7Δ
8	299,0	ΠΑΤ.8	338,0	ΠΑΤ.2Κ-8Δ	350,0	ΠΑΤ.3Κ-8Δ	362,0	ΠΑΤ.4Κ-8Δ	374,0	ΠΑΤ.5Κ-8Δ	385,0	ΠΑΤ.6Κ-8Δ
9	330,0	ΠΑΤ.9	370,0	ΠΑΤ.2Κ-9Δ	381,0	ΠΑΤ.3Κ-9Δ	393,0	ΠΑΤ.4Κ-9Δ	405,0	ΠΑΤ.5Κ-9Δ	417,0	ΠΑΤ.6Κ-9Δ
10	362,0	ΠΑΤ.10	401,0	ΠΑΤ.2Κ-10Δ	413,0	ΠΑΤ.3Κ-10Δ	425,0	ΠΑΤ.4Κ-10Δ	437,0	ΠΑΤ.5Κ-10Δ	448,0	ΠΑΤ.6Κ-10Δ
11	393,0	ΠΑΤ.11	432,0	ΠΑΤ.2Κ-11Δ	444,0	ΠΑΤ.3Κ-11Δ	456,0	ΠΑΤ.4Κ-11Δ	468,0	ΠΑΤ.5Κ-11Δ	479,0	ΠΑΤ.6Κ-11Δ
12	424,0	ΠΑΤ.12	464,0	ΠΑΤ.2Κ-12Δ	475,0	ΠΑΤ.3Κ-12Δ	487,0	ΠΑΤ.4Κ-12Δ	499,0	ΠΑΤ.5Κ-12Δ	511,0	ΠΑΤ.6Κ-12Δ

Πίνακας αυτονομίας VOLAGAS - σειρά καλωδιακός

Γενικά χαρακτηριστικά:

Μεταλλικό κουτί με γείωση και ηλεκτροστατική βαφή πλαισίου.

Με κεντρικό φωτιζόμενο διακόπτη ON-OFF και κλειδαριά.

Relay 10A 250 VAC με led και button.

Ενδείξεις λειτουργίας με λυχνίες για κάθε διαμέρισμα.

Ενδείξεις λειτουργίας με λυχνίες καυστήρα και κυκλοφορητή.

Πίνακας αυτονομίας σειρά καλωδιακός με ρελέ.

Ο πίνακας αυτονομίας με ρελέ για κάθε διαμέρισμα (ηλεκτροβάνα) για καυστήρα και κυκλοφορητή.

Στον πίνακα αυτό η αποθέρμανση γίνεται είτε με bypass στη κεντρική στήλη είτε να παραμένει ανοιχτή η τελευταία ηλεκτροβάνα.

Μέγιστος αριθμός διαμερισμάτων ανά πίνακα απεριόριστος.

Ο πίνακας με 2 έως 4 κυκλοφορητές κάνει αποθέρμανση στην τελευταία ηλεκτροβάνα και παραμένει ο τελευταίος κυκλοφορητής ανοικτός.

**ΣΕΙΡΑ
ΕΓΓΥΗΣΗ**



Αριθμός Διαμερ/των	Τιμή (€) 1 Κυκλοφ.	Τιμή (€) 2Κυκλοφ.	Τιμή (€) 3 Κυκλοφ.	Τιμή (€) 4 Κυκλοφ.
3	130,00	182,00	197,40	-
5	195,00	252,20	284,70	194,40
7	267,80	319,60	351,60	235,00
9	309,40	380,90	397,30	268,60
11	369,20	445,90	461,10	311,00

Πίνακας 4 ζωνών με ρελέ

Πίνακας αυτονομίας 4 ζωνών με ρελέ για κάθε ζώνη που διαθέτει ηλεκτροβάνα με την τελευταία να παραμένει ανοιχτή ή κλειστή.

Διαθέτει ρελέ για κυκλοφορητή 5A και ξεχωριστή επαφή για καυστήρα 5A. Πλαστικό κουτί IP65. Κεντρικός φωτιζόμενος διακόπτης ON-OFF.

Κεντρική ασφάλεια 6A, ενδεικτικές λυχνίες ανά ζώνη. Ρελέ ανά ζώνη 10A. Τάση λειτουργίας 230 VAC – 50/60Hz.

ΠΙΝΑΚΑΣ 4 ΖΩΝΩΝ ΜΕ ΡΕΛΕ

Κωδικός	Περιγραφή	Τιμή (€)
Π4ΖΡ	Πίνακας 4 ζωνών με ρελέ V-TB4R	91,00



ΩΡΟΜΕΤΡΗΤΕΣ 230V NISHANT - 24VAC BAUSER

Κωδικός	Περιγραφή	Τιμή (€)
ΩΡΟ.Ν	Ωρομετρητής 230V / NISHANT	10,80
ΩΡΟ.Β	Ωρομετρητής 24VAC / BAUSER	23,90



ΗΛΕΚΤΡΟΜΑΓΝΗΤΙΚΗ ΒΑΛΒΙΔΑ ΝΕΡΟΥ (220volt)

Κωδικός	Διατομή	Περιγραφή	Τιμή (€)	Κωδικός	Περιγραφή	Τιμή (€)
8514	1/2"	N.C	37,40	8714	N.O	73,10
8616	1"	N.C	79,70	8716	N.O	103,80
8618	1 1/2"	N.C	226,30	8718	N.O	245,60
8620	2 1/2"	N.C	Κ.Ζ	8720	N.O	Κ.Ζ



CEME
ELECTRO & ELECTRONIC COMPONENTS

ΠΗΝΙΑ ΧΩΡΙΣ ΦΙΣΑ

Κωδικός	Περιγραφή	Τιμή (€)
A52	24Volt NC Νερού	8,80
A57	230Volt NC Νερού	8,80
C57	230Volt NC Νερού	13,00

ΗΛΕΚΤΡΟΜΑΓΝΗΤΙΚΗ ΒΑΛΒΙΔΑ ΝΕΡΟΥ (220volt)

Κωδικός	Διατομή	Περιγραφή	Τιμή (€)	Κωδικός	Περιγραφή	Τιμή (€)
20C	3/4"	N.C	81,80	29E	N.O	71,10
20E	1 1/4"	N.C	141,20	29G	N.O	166,40
20G	2"	N.C	260,10	29I	N.O	268,20



BANICO
Control

ΠΗΝΙΑ ΜΕ ΦΙΣΑ

Κωδικός	Περιγραφή	Τιμή (€)
C230	230Volt NC Νερού	14,00

SIEMENS

**ΨΗΦΙΑΚΟΙ ΘΕΡΜΟΣΤΑΤΕΣ ON-OFF ΜΕ
ΕΛΕΓΧΟ PID**Ημερήσιος Χρονοθερμοστάτης
με δύο περιόδους θέρμανσης

Τύπος	Τιμή (€)
REV 13	107,07

Ημεβδομαδιαίος Χρονοθερμοστάτης.
Με τρεις περιόδους θέρμανσης.
Περιοδική λειτουργία Βάνας ή
κυκλοφορητή.

Τύπος	Τιμή (€)
REV 17	113,80

Εβδομαδιαίος Χρονοθερμοστάτης με τρεις
περιόδους θέρμανσης
Περιοδική λειτουργία Βάνας ή κυκλοφορητή
για θέρμανση ή ψύξη

Τύπος	Τιμή (€)
REV 24	126,70

Όπως ο REV 24 χωρίς λειτουργία MODEM
αλλά Ασύρματης λειτουργίας

Τύπος	Τιμή (€)
REV 24 RF/SET	265,50

Ηλεκτρονικός θερμοστάτης F.C.
με φωτιζόμενη οθόνη, διακ. Χ/Θ,
διακόπτη 3 ταχυτήτων, εντολή σε βάνα 230V

Τύπος	Τιμή (€)
RDG 100	125,20

Θερμοστάτης για F.C. με διακ. Χ/Θ,
διακόπτη 3 ταχυτήτων, εντολή σε βάνα

Τύπος	Τιμή (€)
RAB 11	30,00

Ηλεκτρονικός Θερμοστάτης για F.C. με διακ.
Χ/Θ, διακ. 3 ταχυτήτων & εντολή σε βάνα

Τύπος	Τιμή (€)
RDF 110.2	71,40



Θερμοστάτης Επαφής - Εμβαπτιζόμενος

Τύπος	Τιμή (€)
RAK-TR.1000B-H	56,80

**ΗΛΕΚΤΡΟΜΗΧΑΝΙΚΟΙ ΘΕΡΜΟΣΤΑΤΕΣ**

Θερμοστάτης χώρου ON - OFF

Τύπος	Τιμή (€)
RAA 31.16	24,90

Όπως ο RAA 31.16 αλλά με επιπλέον
εντολή για BOILER

Τύπος	Τιμή (€)
RAA 31.26	29,80

**ΨΗΦΙΑΚΟΙ ΘΕΡΜΟΣΤΑΤΕΣ ON-OFF
ΜΕ ΨΗΦΙΑΚΗ ΟΘΟΝΗ**Με περιστροφικό πλήκτρο υπάρχει
ταυτόχρονη ένδειξη επιθυμητής &
πραγματικής θερμοκρασίας

Τύπος	Τιμή (€)
RDH 100	54,60

RDJ 100 ΗΜΕΡΗΣΙΟ ΠΡΟΓΡΑΜΜΑ **66,30**Όπως ο RDH10 / RDJ10
Ασύρματης λειτουργίας

Τύπος	Τιμή (€)
RDH 100RF/SET	114,70

RDJ 100RF/SET ΗΜΕΡΗΣΙΟ ΠΡ. **130,50**Ασύρματος ηλεκτρονικός χρονοθερμοστάτης
με τεχνολογία αφής

Τύπος	Τιμή (€)
RDE100.1RFS	153,10

Χειροκίνητη επιλογή κανονικής -
Οικονομικής Θερμοκρασίας

NEW	Τιμή (€)
RDD 100.1	57,90

RDD100.1RFS Ασύρματος **114,00**Χρονοθερμοστάτης με εβδομαδιαίο
πρόγραμμα

NEW	Τιμή (€)
RDE 100.1	68,90

RDE 100.1 DHW **88,00**Ασύρματη μονάδα χώρου με
ημερήσιο, ημεβδομαδιαίο(5-2), εβδομαδιαίο
χρονοπρόγραμμα

Τύπος	Τιμή (€)
RDE100.1RF	87,70

Ασύρματος δέκτης για έλεγχο(6) ζωνών θέρμ.
ή (5) ζωνών & εντολή σε καυστήρα.

Τύπος	Τιμή (€)
RDE-MZ6	194,70



ΘΕΡΜΙΔΟΜΕΤΡΗΤΕΣ

Ψηφιακός θερμοδομετρητής 1,5 m³/h μέχρι ~ 20.000 Kcal/h (ΔΤ 20) Θέρμανσης



Τύπος	Τιμή (€)
WFM502-E000H0 1/2"	205,10

Τοποθέτηση στην επιστροφή & Αισθητήριο στην προσαγωγή

Ψηφιακός θερμοδομετρητής 2,5m³/h μέχρι ~ 38.000 Kcal/h (ΔΤ 20) Θέρμανσης



Τύπος	Τιμή (€)
WFM503-J000H0 3/4"	218,20

Τοποθέτηση στην επιστροφή & Αισθητήριο στην προσαγωγή

Σετ εγκατάστασης θερμοδομετρητών 1,5 m³/h

Τύπος	Τιμή (€)
HMΧΙΚ001:002	66,50
FKM0033-ΣΩΛΗΝ/ΣΤΟΣ	10,60



Συστολή Αμερ. 1" x 1/2" Θερμιδομετρητών 13,00€

Σετ εγκατάστασης θερμοδομετρητών 2,5m³/h

Τύπος	ΤΙΜΗ
HMΧΙΚ001:004	91,20
FKM0034-ΣΩΛΗΝ/ΣΤΟΣ 1"	18,50



Συστολή Αμερ. 1" x 1/2" Θερμιδομετρητών 13,00€

ΑΝΤΙΣΤΑΘΜΙΣΕΙΣ

ΕΛΕΓΚΤΗΣ ΨΗΦΙΑΚΟΣ

Τύπος	Τιμή (€)
RVP 340	510,70
RVP 350	674,90



ΕΛΕΓΚΤΗΣ ΧΩΡΙΣ ΧΡΟΝΟΔΙΑΚΟΠΤΗ

Τύπος	Τιμή (€)
RVP 201.0	467,40
AUZ3.1 - Ημερήσιος	52,40
AUZ3.7 - Εβδομαδιαίος	85,60



ΑΙΣΘΗΤΗΡΙΑ ΑΝΤΙΣΤΑΘΜΙΣΗΣ Ni1000Ω

Τύπος	Τύπος	Θερμοκρασία	Τιμή (€)
QAC 22	Περιβαλ/ντος	(-50°~+70°C)	29,80



ΠΑΡΕΛΚΟΜΕΝΑ ΒΑΝΩΝ

Φλάντζες βιδωτές		Παρελκόμενα	
Διατομή	Τιμή (€)	Διατομή	Τιμή (€)
2"	11,59	2"	1,22
2 1/2"	12,62	2 1/2"	1,76
3"	18,22	3"	1,89
Βίδες	βανιζέ	Παξιμάδια	Γαλβανιζέ
M12x60	0,60	M12	0,15
M14x60	0,80	M14	0,21
M16x60	1,50	M16	0,28
M18x60	1,50	M18	0,36



ΗΛΕΚΤΡΟΒΑΝΕΣ ΑΥΤΟΝΟΜΙΑΣ

Κορμοί Δίοδος Ηλεκτροβάνας

Τύπος	Κινητήρας	Τιμή (€)
VBZ 1/2	SBC28.2	14,90
VBZ 3/4	SBC28.2	18,60
VBZ 1	SBC28.2	26,20
VBZ 1 1/4	SBC28.2	34,60
VBZ 1 1/2	SBC28.3	88,80
VBZ 2	SBC28.3	119,30



Οι κορμοί VBZ 1 1/2 & VBZ 2 είναι χωρίς ρακόρ

Κορμοί Τρίοδος ηλεκτροβάνας

Τύπος	Κινητήρας	Τιμή (€)
XBZ 3/4	SBC28.4	72,50
XBZ 1	SBC28.4	97,60
XBZ 1 1/4	SBC28.4	128,50
XBZ 1 1/2	SBC28.4	173,20
XBZ 2	SBC28.4	249,50



Οι κορμοί XBZ 1 1/2 & XBZ 2 είναι χωρίς ρακόρ

Ηλεκτροκινητήρας βανών VBZ - XBZ

Τύπος	Τιμή (€)
SBC28.2	71,70
SBC28.3	130,70
SBC28.4	128,90



Κορμοί ηλεκτροβάνας Τρίοδος Χυτοσίδηροι με θηλ. σπείρωμα

Τύπος	Διατομή	Τιμή (€)
VBI 61.20-6.3	3/4"	115,50
VBI 61.25-10	1"	138,90
VBI 61.32-16	1 1/4"	194,00
VBI 61.40-25	1 1/2"	264,90



Κορμοί ηλεκτροβάνας Τρίοδος Χυτοσίδηροι με Φλάντζα

Τύπος	Διατομή	Τιμή (€)
VBF 21.50	2"	202,00
VBF 21.65	2 1/2"	257,00
VBF 21.80	3"	334,50



Ηλεκτροκινητήρας Βανών VBI 61.20 -50

GLB341.9E	115,70
-----------	---------------



Ηλεκτροκινητήρας βανών VBF21.65/21.80

SAL 31.00T10(230V)	310,50
--------------------	---------------



ASK 31N (VBF21.65 / 21.80)	50,60
ASK32N (VBF21.50)	39,50





ΗΛΕΚΤΡΟΝΙΚΟΙ ΘΕΡΜΟΣΤΑΤΕΣ ON-OFF	
Θερμοστάτης Χώρου 230V AC	
Κωδικός / Περιγραφή	Τιμή (€)
T10 - Διακόπτης ON-OFF	27,30



Θερμοστάτης Χώρου 230V AC, με Επιπλέον Εντολή για BOILER	
Κωδικός / Περιγραφή	Τιμή (€)
T20 - Ανεξάρτητο διακόπτη για ζεστό νερό χρήσης	31,90



Θερμοστάτης Χώρου 230V AC, Ψύξης / Θέρμανσης	
Κωδικός / Περιγραφή	Τιμή (€)
T10SW - Επιπλέον διακόπτης εναλλαγής Ψύξης / Θέρμανσης	32,40



Ηλεκτρονικός Θερμοστάτης Χώρου με Χειριστήριο Ταχυτήτων Ανεμιστήρα (για Fan-coils)	
Κωδικός / Περιγραφή	Τιμή (€)
T30 - Τρεις ταχύτητες ανεμιστήρα	54,50



Θερμοστάτης FAN-COIL, Ψύξης / Θέρμανσης 230V A, (3 Ταχυτήτων), Είσοδο Αισθητηρίου	
Κωδικός / Περιγραφή	Τιμή (€)
T30.2 - Είσοδος αισθητηρίου παρακολούθησης θερμοκρασίας	62,50



Το αισθητήριο της συσκευής (τύπου RSxxx1K5) πρέπει να παραγγελθεί ξεχωριστά.

ΗΛΕΚΤΡΟΝΙΚΟΙ ΘΕΡΜΟΣΤΑΤΕΣ ΜΠΑΤΑΡΙΑΣ	
Ηλεκτρονικός Θερμοστάτης Χώρου τροφοδοτούμενος από Μπαταρίες	
Κωδικός / Περιγραφή	Τιμή (€)
T10.B - Μόνο με 2 καλώδια σύνδεσης	48,80



Θερμοστάτης Χώρου με Μπαταρίες, με Εντολή για Ζεστά Νερά Χρήσης σε Επίτοιχες Μονάδες Αερίου με Ενδεικτικό Λαμπάκι	
Κωδικός / Περιγραφή	Τιμή (€)
T20.B - Επιπλέον εντολή Z.N.X.	53,50



ΨΗΦΙΑΚΟΙ ΘΕΡΜΟΣΤΑΤΕΣ ON-OFF ΜΕ ΕΛΕΓΧΟ ΤΡΙΠ	
Ψηφιακός Θερμοστάτης Χώρου με Μπαταρίες	
Κωδικός / Περιγραφή	Τιμή (€)
IQ10 leaf	59,50



Ψηφιακός Θερμοστάτης Χώρου με Μπαταρίες	
Κωδικός / Περιγραφή	Τιμή (€)
IQ100	59,50
IQ10 Day - Ημερήσιο πρόγραμμα	77,50



Θερμοστάτης Χώρου 230V AC με Επιπλέον Εντολή για BOILER	
Κωδικός / Περιγραφή	Τιμή (€)
IQ200 - Επιπλέον εντολή BOILER	66,20



Θερμοστάτης Χώρου 230V AC Θέρμανσης & Δροσισμού	
Κωδικός / Περιγραφή	Τιμή (€)
IQ100SW	59,50
IQ100.3SW - Μία επιπλέον έξοδο.	69,00
IQ30.3 - (για fan coil).	100,30



IQ-100.3H - Με είσοδο εντολής από καρτοδέκτη για ενεργοποίηση της θερμοκρασίας συντήρησης που επιλέγεται από τον ξενοδόχο. 97,50

Ασύρματος Ψηφιακός Θερμοστάτης Χώρου	
Κωδικός / Περιγραφή	Τιμή (€)
IQ10 Wave	99,80
IQ20 Wave - 2 Εντολών	116,30



ΔΙΑΦΟΡΙΚΟΙ ΘΕΡΜΟΣΤΑΤΕΣ ΗΛΙΑΚΩΝ	
ΔΙΑΦΟΡΙΚΟΣ με έλεγχο Καυστήρα, κυκλοφ/τη PWM σταθερών στροφών - 3ων ταχυτήτων, με 2 Αισθητήρια (δέχεται 3ο αισθητήριο), 2 εξόδων	
Κωδικός / Περιγραφή	Τιμή (€)
VARISOL S 32	216,30

περιλαμβάνει 2 Αισθητήρια α. PS 30 1K0 & β. RS301K5



ΔΙΑΦΟΡΙΚΟΣ με έλεγχο Καυστήρα, κυκλοφ/τή, PWM μεταβαλλόμενων στροφών - 3ών ταχυτήτων, με 2 Αισθητήρια (δέχεται 3ο αισθητήριο), 2 εξόδων	
Κωδικός / Περιγραφή	Τιμή (€)
VARISOL M 32	281,80

Περιλαμβάνει 2 Αισθητήρια PS 30 1K0



ΔΙΑΦΟΡΙΚΟΣ ΘΕΡΜΟΣΤΑΤΗΣ ΗΛΙΑΚΩΝ με έλεγχο Καυστήρα, κυκλοφορητή και κυκλοφορητή Ανακυκλοφορίας, με 4 Αισθητήρια, 3 εξόδων	
Κωδικός / Περιγραφή	Τιμή (€)
Varisol M43	296,90

Περιλαμβάνει 4 Αισθητήρια α. 1 τεμ. KS 30 1K0 & β. 3 τεμ. RS301K5



ΕΛΕΓΚΤΗΣ Ηλιοθερμίας με 13 Διαμορφώσεις (2 ~ 4 Αισθητήρια - δεν περιλαμβάνονται)	
ΤΥΠΟΣ	Τιμή (€)
ULTRA +	251,70
ULTRA e (Internet-Ethernet)	413,80

Περιλαμβάνει 2 Αισθητήρια PS 30 1K0

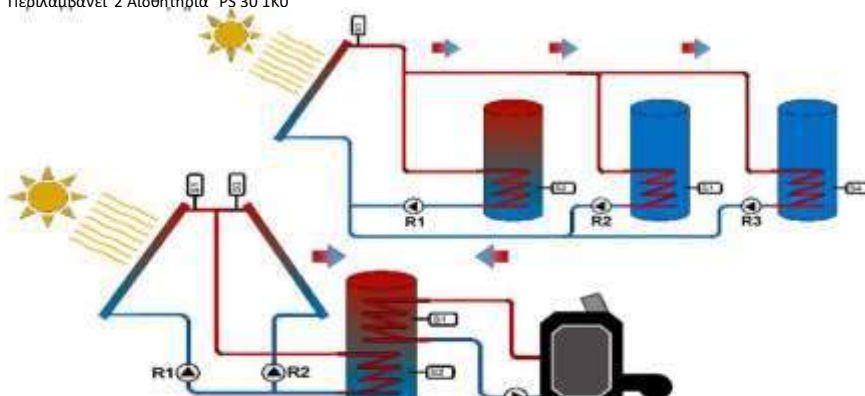

ΑΝΤΙΣΤΑΘΜΙΣΕΙΣ - ΕΛΕΓΚΤΕΣ ΘΕΡΜΑΝΣΗΣ	
Ψηφιακή Αντιστάθμιση με έλεγχο Καυστήρα, Χρονοπρόγραμμα & εντολή BOILER	
Κωδικός / Περιγραφή	Τιμή (€)
VERSA M2	272,50

VERSA M2S - Επιπλέον έλεγχο τρίοδης βάνας
παίρνει 4 max Αισθητήρια (1 τεμ. XRS010 1K5 & 1~3 τεμ. RS301K5)



Χρονοθερμοστάτης Κεντρικής Θέρμανσης με Αισθητήριο Περιβάλλοντος	
Κωδικός / Περιγραφή	Τιμή (€)
CHS	325,70

Ιδανικό για πολυκατοικίες, κτίρια γραφείων, δημόσια κτίρια, σχολεία.
24ωρος χρονοπρογραμματισμός θέρμανσης.
6 ανεξάρτητες περιόδους θέρμανσης κατανεμόμενες ελεύθερα όλο το 24ωρο.
6 διαφορετικές θερμοκρασίες, μία για κάθε περίοδο θέρμανσης.



ΑΙΣΘΗΤΗΡΙΑ	
Αισθητήριο Χαμηλών Θερμοκρασιών 30cm	
Κωδικός / Περιγραφή	Τιμή (€)
RS301K5 (NTC)	20,70



Αισθητήριο Υψηλών Θερμοκρασιών 30cm	
Κωδικός / Περιγραφή	Τιμή (€)
KS301K0 (ΚΤΥ)	35,00
PS 30 1K0 (PT 1000)	35,00



Αισθητήριο περιβάλλοντος	
Κωδικός / Περιγραφή	Τιμή (€)
XRS0101K5	38,00





ΑΝΙΧΝΕΥΤΕΣ ΔΙΑΡΡΟΗΣ ΑΕΡΙΩΝ

Ανιχνευτής LPG

Κωδικός / Περιγραφή	Τιμή (€)
DTL26	95,70



Ανιχνευτής Φυσικού Αερίου

Κωδικός / Περιγραφή	Τιμή (€)
DTN26	95,70



Φαροσειρήνα 230VAC

Κωδικός/Περιγραφή	Τιμή (€)
CAS 884	49,80



Μπουτόν Έκτακτης Ανάγκης

Κωδικός / Περιγραφή	Τιμή (€)
EAB 284	18,40



ΑΥΤΟΜΑΤΙΣΜΟΙ ΤΖΑΚΙΩΝ

Εντοιχισμένος Πίνακας Αερόθερμου Τζακιού με έλεγχο ταχύτητας του φυσητήρα

Κωδικός / Περιγραφή	Τιμή (€)
VARIO - Air	96,80



Εντοιχισμένος Πίνακας Τζακιού Καλοριφέρ Έλεγχος Κυκλοφορητή, Τρίοδος και Ζεστού Νερού Χρήσης

Κωδικός / Περιγραφή	Τιμή (€)
VARIOS-Max	103,80



ΠΙΝΑΚΕΣ ΛΕΒΗΤΩΝ ΞΥΛΟΥ - ΒΙΟΜΑΖΑΣ

Ξύλου Αναλογικός με Έλεγχο Φυσητήρα - Έλεγχος κυκλοφορητή - Είσοδο Θερμοστάτη Χώρου, Προστασία Σβέσης- Υπερθέρμανσης

Κωδικός / Περιγραφή	Τιμή (€)
SFBC	171,30



Βιομάζας Αναλογικός Έλεγχος Φυσητήρα- Έλεγχος κυκλοφορητή - Είσοδο Θερμοστάτη Χώρου Προστασία Σβέσης- Υπερθέρμανσης, Έλεγχος Κοχλία Τροφοδοσίας

Κωδικός / Περιγραφή	Τιμή (€)
SFBC+F	185,00



Μικτής καύσης Ξύλου & Πέλλετ Αναλογικός Έλεγχος Φυσητήρα - Έλεγχος κυκλοφορητή - Είσοδο Θερμοστάτη Χώρου, Προστασία Σβέσης- Υπερθέρμανσης, Έλεγχος Κοχλία Τροφοδοσίας

Κωδικός / Περιγραφή	Τιμή (€)
SFBC+M	227,50



ΘΕΡΜΙΔΟΜΕΤΡΗΤΕΣ SONTEX ΕΛΒΕΤΙΑΣ

Θερμιδομετρητής SONTEX 739

Κωδικός / Περιγραφή	Τιμή (€)
CHM-S-1.5 - 1"	268,80
CHM-S-1.5 - 3/4"	246,30



Τοποθέτηση στην επιστροφή & Αισθητήριο στην προσαγωγή

Θερμιδομετρητής SONTEX 739

Κωδικός / Περιγραφή	Τιμή (€)
CHM-S-2.5 - 1"	272,50



Τοποθέτηση στην επιστροφή & Αισθητήριο στην προσαγωγή

Κιτ Εγκατάστασης Θερμιδομετρητών

Κωδικός / Περιγραφή	Τιμή (€)
CK1	90,80



Καταμετρητής Δαπανών Σώματος - Ασύρματος

Κωδικός / Περιγραφή	Τιμή (€)
HCA556	80,00



Ασύρματος Συλλέκτης Μετρήσεων Καταμετρητών SONTEX. Δωρεάν Πρόγραμμα Συλλογής Αποτελεσμάτων Σύνδεση USB με Υπολογιστή. Τροφοδοσία Μπαταρία

Κωδικός/Περιγραφή	Τιμή (€)
SUPERCOM 646	1121,30



ΘΕΡΜΟΣΤΑΤΕΣ ΓΕΝΙΚΗΣ ΧΡΗΣΗΣ ΜΕ ΑΠΟΜΑΚΡΥΣΜΕΝΟ ΑΙΣΘΗΤΗΡΙΟ

Ψηφιακός Επίτοιχος με Αισθητήριο για Ηλιακά, Τζάκια, Boiler, Γενικής Χρήσης

Κωδικός / Περιγραφή	Τιμή (€)
IQ-T2	103,20
IQ-T2 Wave	160,00



ΜΕΤΡΗΤΗΣ - ΕΛΕΓΚΤΗΣ ΣΤΑΘΜΗΣ

Μέτρηση 30cm - 5m, 2 RELAYS, Ψηφιακή Ένδειξη Τεχνολογίας Υπερήχων, Αδιάβροχος

Κωδικός / Περιγραφή	Τιμή (€)
SUPERSONIQ 622	620,00



ΜΕΤΡΗΤΗΣ - ΕΛΕΓΚΤΗΣ ΣΤΑΘΜΗΣ

Μέτρηση 30cm - 5m, 2 RELAYS, Ψηφιακή Ένδειξη Τεχνολογίας Υπερήχων, Αδιάβροχος

Κωδικός / Περιγραφή	Τιμή (€)
SUPERSONIQ622 wi-fi	697,50



VAGEO™

Ηλεκτρονικός Θερμοστάτης Χώρου Μπαταρίας

Κωδικός/Περιγραφή	Τιμή (€)
RT - 1B	57,00



RT-1B Ηλεκτρονικός Θερμοστάτης Χώρου Μπαταρίας

Περιστροφικό κουμπί ρύθμισης επιθυμητής θερμοκρασίας χώρου. Διαφορικό -0,4°C.

Εξωτερικός διακόπτης ON-OFF.

LED εντολής λειτουργίας συστήματος Θέρμανσης.

Τάση λειτουργίας μπαταρίες AAA αλκαλικές.

Ξηρή επαφή relay έντασης 4(2)A.

Ψηφιακός Θερμοστάτης Χώρου & Θερμόμετρο με Επιπλέον Ανεξάρτητη Εντολή

Κωδικός/Περιγραφή	Τιμή (€)
DT - 2	57,00



DT-2 Ψηφιακός Θερμοστάτης Χώρου & Θερμόμετρο με Επιπλέον Ανεξάρτητη Εντολή

Ανεξάρτητη εντολή από ξηρή επαφή ρελέ για έλεγχο ON/OFF βοηθητικής πηγής θέρμανσης, ψύξης ή ΖΝΧ.

Ψηφιακή ένδειξη θερμοκρασίας.

Ενδεικτικά LEDS κατάστασης λειτουργιών.

Απεικόνιση θερμομέτρου από -10,0°C έως +50,0°C.

Ρύθμιση ελεγκτή με βήμα 0,1°C.

Ρυθμιζόμενο διαφορικό από -0,1°C έως -1,0°C.

Ρυθμιζόμενη ακρίβεια θερμομέτρου από -3,0°C έως +3,0°C.

Μεταβαλλόμενα όρια επιτρεπόμενης ρύθμισης θερμοκρασίας χώρου.

Τάση λειτουργίας 230V AC.

Ξηρή επαφή relay έντασης 6A/250VAC.

Ψηφιακός Θερμοστάτης Χώρου & Θερμόμετρο (Χειμώνα - Θέρος)

Κωδικός/Περιγραφή	Τιμή (€)
DT - CH	51,00



DT-CH Ψηφιακός Θερμοστάτης Χώρου & Θερμόμετρο Χειμώνα Θέρος

Πιστικός διακόπτης αλλαγής λειτουργίας από σύστημα θέρμανσης σε ψύξη και αντίστροφα.

Ψηφιακή ένδειξη θερμοκρασίας.

Ενδεικτικά LEDS κατάστασης λειτουργιών.

Απεικόνιση θερμομέτρου από -10,0°C έως +50,0°C.

Ρύθμιση ελεγκτή με βήμα 0,1°C.

Ρυθμιζόμενο διαφορικό από -0,1°C έως -1,0°C.

Ρυθμιζόμενη ακρίβεια θερμομέτρου από -3,0°C έως +3,0°C.

Μεταβαλλόμενα όρια επιτρεπόμενης ρύθμισης θερμοκρασίας χώρου.

Τάση λειτουργίας 230V AC.

Ξηρή επαφή relay έντασης 6A/250VAC.

GSM Modem Συσκευή Επικοινωνίας μέσω Κινητής Τηλεφωνίας

Κωδικός/Περιγραφή	Τιμή (€)
V-GSM02	351,00



Γενικά Χαρακτηριστικά :

- Κατάλληλο για χρήση στην ευρωπαϊκή μπάντα GSM.
- Αμφίδρομη επικοινωνία εντολών και πληροφόρησης μέσω sms.
- Ενδεικτικά LED πληροφόρησης εντός της συσκευής.
- Ενσωματωμένο τροφοδοτικό 230 VAC
- Δυο (2) έξοδοι ρελέ ξηράς επαφής 6A/230 VAC - 30 VDC.
- Δυο (2) είσοδοι με opt coupler απομόνωσης.
- Δυνατότητα επέκτασης έως οκτώ (8) εξόδους.
- Δυνατότητα επέκτασης έως οκτώ (8) εισόδους.
- Επικοινωνία εναλλακτικά μέχρι τέσσερις (4) τηλεφωνικούς αριθμούς.
- Πλήρης παραμετροποίηση και προγραμματισμό συσκευής.
- Βιομηχανικό κουτί IP65.

Ψηφιακός Θερμοστάτης Χώρου & Θερμόμετρο

Κωδικός/Περιγραφή	Τιμή (€)
DT - 1	51,00



DT-1 Ψηφιακός Θερμοστάτης Χώρου & Θερμόμετρο

Ψηφιακή ένδειξη θερμοκρασίας.

Ενδεικτικά LEDS κατάστασης λειτουργιών.

Απεικόνιση θερμομέτρου από -10,0°C έως +50,0°C.

Ρύθμιση ελεγκτή με βήμα 0,1°C.

Ρυθμιζόμενο διαφορικό από -0,1°C έως -1,0°C.

Ρυθμιζόμενη ακρίβεια θερμομέτρου από -3,0°C έως +3,0°C.

Μεταβαλλόμενα όρια επιτρεπόμενης ρύθμισης θερμοκρασίας χώρου.

Τάση λειτουργίας 230V AC. - Ξηρή επαφή relay έντασης 6A/250VAC.

Ψηφιακός Θερμοστάτης Χώρου & Θερμόμετρο με δύο ανεξάρτητες ρυθμίσεις θερμοκρασίας Ημέρας - Νύχτας

Κωδικός/Περιγραφή	Τιμή (€)
DT - 1 plus	51,00



DT-1plus Ψηφιακός Θερμοστάτης Χώρου & Θερμόμετρο με δύο ανεξάρτητες ρυθμίσεις θερμοκρασίας για Ημέρα ή Νύχτα.

Επιπλέον DT-1 : Δυνατότητα ρύθμισης, επιλογής δυο ανεξάρτητων θερμοκρασιών Ημέρας ή Νύχτας.

Αισθητήρια διαφορικών VAGEO

Εμβαπτιζόμενο Αισθητήριο

Κωδικός/Περιγραφή	Τιμή (€)
V-KTY50 (180°C)	23,00
V-KTY81120(150°C)	23,00
V-NTC1K5 (125°C)	23,00



- V-KTY50 : μήκος καλωδίου 50cm.,
- Συμβατότητα για τις συσκευές : V-DCS4
- V-KTY81120: μήκος καλωδίου 50cm.
- Συμβατότητα για τις συσκευές : V-DCS3G, V-DCS3pro, V-DCS4pro
- V-NTC1K5 : μήκος καλωδίου 50cm.
- Συμβατότητα για τις συσκευές : V-CBV03, V-CBV03ts, V-C3W03, VS-1, VS-2

Αισθητήρια Θερμοκρασίας Περιβάλλοντος Διαστάσεις 60mm x 80mm x 20,5mm

Κωδικός/Περιγραφή	Τιμή (€)
V-NTC1K5B	49,00



Διαστάσεις 80mm X 57mm X 35mm.

- Τοποθέτηση επίτοιχα.
- Συμβατότητα για τις συσκευές: V-CBV03, V-CBV03ts, VS-1, VS-2.

Αισθητήριο Επαφής (+125°C)

Κωδικός/Περιγραφή	Τιμή (€)
V-NTC1K5T	49,00



Διαστάσεις 70mm X 25mm X 30mm.

- Τοποθέτηση επαφτόμενο στη σωλήνα.
- Συμβατότητα για τις συσκευές : V-CBV03, V-CBV03ts, VS-1, VS-2, V-C3W03

V-DCS3G Γενικά Χαρακτηριστικά :

- Κεντρική μονάδα διαφορικού σε κουτί ράγας τύπου DINRAIL 6 ασφαλειών κλεισμένο σε επίτοιχο κουτί IP 40 για προστασία από παρεμβολές ρευμάτων ισχύος, σκόνης, υγρασία.
- Φωτεινή Οθόνη LCD 2X8 γραμμών σε πράσινο φόντο με διαρκείς απεικόνιση κατάστασης βασικών λειτουργιών (Διαμόρφωση που έχουμε επιλέξει, κατάσταση Βοηθητικής Πηγής, Θερμοκρασίες Αισθητηρίων και Κατάσταση Ρελέ).

Διαφορικοί Θερμοστάτες Ηλιακών	
Κωδικός/Περιγραφή	Τιμή (€)
V-DCS3G	170,00
V-DCS4	277,00



Υποστηρίζει και ελέγχει 4 διαφορετικά συστήματα (διαμορφώσεις) ηλιακών εγκαταστάσεων.

- Έλεγχος θερμοκρασιών από 2 ή 3 αισθητήρια ανάλογα την διαμόρφωση.
- Έλεγχος έως 2 κυκλοφορητές συλλεκτών διαφορικού προσανατολισμού (SYSTEM 4).
- Έλεγχος βοηθητικής πηγής για παραγωγή ZNX (SYSTEM 2 & 3).
- Σύστημα ανίχνευσης βλάβης των αισθητηρίων.
- Σύστημα διόρθωσης (calibration) των αισθητηρίων.
- Σύστημα προστασίας συλλεκτών από υπερθέρμανση και ψύχος.
- Σύστημα προστασίας θερμοδοχείου.
- Σύστημα προστασίας των υδραυλικών σωληνώσεων από υπερθέρμανση συλλέκτη.
- Επιλογή τύπου κυκλοφορητή (συμβατικός ή ηλεκτρονικός μεταβλητών στροφών PWM).
- Σενάριο λειτουργίας για τους ηλεκτρονικούς κυκλοφορητές με τροφοδοσία PWM.
- Πλήρης παραμετροποίηση των εργοστασιακών ρυθμίσεων από εύχρηστο και κατανοητό menu.
- Τροφοδοσία 230 VAC.
- Διο ξηρές επαφές Ρελέ 6A/230 VAC - 30 VDC.
- Έξοδος για PWM κυκλοφορητές μεταβλητών στροφών.

V-DCS4 : Γενικά Χαρακτηριστικά όπως V-DCS3G και επιπλέον:

- Υποστηρίζει και ελέγχει παραπάνω από 17 διαφορετικά συστήματα (διαμορφώσεις) ηλιακών εγκαταστάσεων για παραγωγή ZNX ή Ηλιοθερμίας καθώς και διατάξεις θέρμανσης από εναλλακτικές πηγές ενέργειας.
- Έλεγχος θερμοκρασιών από 2 έως 4 αισθητήρια ανάλογα την διαμόρφωση. • Διαφορικός έλεγχος έως 3 θερμοδοχεία. • Έλεγχος έως 2 κυκλοφορητές συλλεκτών. • Έλεγχος δίοδων ή τριόδων βανών παρακάμφσης. • Έλεγχος βοηθητικής πηγής για παραγωγή ZNX από λέβητες πετρελαίου, αερίου, στερεών καυσίμων, πέλλετ ή αντλίες θερμότητας. • Έλεγχος ανακυκλοφορίας ZNX για μεγάλες υδραυλικές εγκαταστάσεις σε κτίρια, ξενοδοχεία. • Έλεγχος υδραυλικών κυκλωμάτων θέρμανσης καλοριφέρ. Σύστημα ανίχνευσης βλάβης των αισθητηρίων. • Σύστημα προστασίας συλλεκτών από υπερθέρμανση και ψύχος. • Σύστημα προστασίας θερμοδοχείων. • Σύστημα προστασίας των υδραυλικών σωληνώσεων από υπερθέρμανση συλλέκτη. • Πλήρης παραμετροποίηση των εργοστασιακών ρυθμίσεων από εύχρηστο και κατανοητό menu. • Τροφοδοσία 230 VAC. • Τρεις ξηρές επαφές Ρελέ 6A/230 VAC - 30 VDC. • Έξοδος για PWM κυκλοφορητές μεταβλητών στροφών. • Τοποθέτηση επίτοιχα.

Τύποι αισθητηρίων V-DCS3G & V-DCS4 : V-KTY81120-50 ή V-KTY81120-300. Δεν περιλαμβάνονται.

Ψηφιακοί Υδροστάτες & Θερμόμετρα για εφαρμογές Θέρμανσης ή Ψύξης

Κωδικός/Περιγραφή	Τιμή (€)
Vs-1	88,00
Vs-2	166,00



Vs-1 : Ψηφιακό Θερμόμετρο & Υδροστάτης (Ελεγκτής) για Πολλαπλές Εφαρμογές Θέρμανσης ή Ψύξης.

Ψηφιακή ένδειξη θερμοκρασίας, πιεστικοί διακόπτες ρύθμισης και ενδεικτικά LEDS κατάστασης λειτουργιών.



Vs-2 : Διπλός Ψηφιακός Ελεγκτής (Υδροστάτης) για Πολλαπλές Εφαρμογές Θέρμανσης ή Ψύξης.

Διπλό Ψηφιακό Θερμόμετρο & Ελεγκτής εξαρτημένης ή ανεξάρτητης λειτουργίας μεταξύ τους.

- Επιλογή τύπου κυκλοφορητή (συμβατικός ή ηλεκτρονικός μεταβλητών στροφών PWM).

Τύποι αισθητηρίων Vs-1 & Vs-2 :

V-NTC50, V-NTC300, V-NTCBOX ή V-NTCBOX02. Δεν περιλαμβάνονται.

Ψηφιακή Αντιστάθμιση V-CBV03

Κωδικός/Περιγραφή	Τιμή (€)
V-CBV03	273,00
V-CBVts03	17.375,00



V-CBV03: Αντιστάθμιση Θερμοκρασίας για άμεσο έλεγχο του Λέβητα ή Τριόδου Βάνας Ανάμειξης.

Γενικά Χαρακτηριστικά :

- Κεντρική μονάδα αντιστάθμισης σε κουτί ράγας τύπου DINRAIL 6 ασφαλειών κλεισμένο σε επίτοιχο κουτί IP 40 για προστασία από παρεμβολές ρευμάτων ισχύος, σκόνης, υγρασία • Φωτεινή Οθόνη LCD 2X8 γραμμών σε πράσινο φόντο με διαρκείς απεικόνιση κατάστασης βασικών λειτουργιών (Επιλέξιμη Εφαρμογή, Καμπύλης Αντιστάθμισης, Θερμοκρασίες Αισθητηρίων & Κατάσταση Ρελέ).

- Σύστημα ανίχνευσης βλάβης των αισθητηρίων • Επενεργεί απευθείας πάνω στον Λέβητα και κυκλοφορητή εγκατάστασης (SYSTEM 1), σε Τρίοδη Βάνα Ανάμειξης και κυκλοφορητή εγκατάστασης, (SYSTEM 2) ή απευθείας πάνω στον Λέβητα και κυκλοφορητή εγκατάστασης με παράλληλη παραγωγή ZNX (SYSTEM 3) • Απομακρυσμένη επιλογή διακόπτη διαφοροποίησης της επιλέξιμης καμπύλης σε βαθμούς κελσίου ($\pm 5^{\circ}\text{C}$) (SYSTEM 1,2) • Απομακρυσμένη επιλογή διακόπτη ON-OFF για παραγωγή ZNX (SYSTEM 3) • Δυνατότητα επιλογής <συντήρηση λέβητα> για τον καθαρισμό από υδροποιήσεις ή επικαθήσεις στο θάλαμο καύσης • Πλήρης παραμετροποίηση των εργοστασιακών ρυθμίσεων από εύχρηστο και κατανοητό menu • Τροφοδοσία 230 VAC • Τρεις ξηρές επαφές Ρελέ 6A/230 VAC-30 VDC • Διο εξόδους για PWM κυκλοφορητές μεταβλητών στροφών • Τοποθέτηση επίτοιχα.

Σετ Ψηφιακής Αντιστάθμισης Θερμοκρασίας με Αναλογικό Χρονοδιακόπτη Ράγας V-CBVts03

Γενικά Χαρακτηριστικά Αναλογικού Χρονοδιακόπτη για V-CBVts03:

- Ημερήσιος ηλεκτρομηχανικός χρονοδιακόπτης ράγας της ABB με εφεδρεία >150 ώρες. • Μέγιστο φορτίο επαφής 16(4)A / 250VAC. • Τροφοδοσία 230 VAC. • 1 C/O 24 hrs. 7 days & ελάχιστος χρόνος ρύθμισης 15 min.

Τύποι αισθητηρίων V-CBV03 & V-CBVts03 : V-NTCBOX, V-NTC50, V-NTC300 ή V-NTCBOX02. Δεν περιλαμβάνονται.

Ελεγκτής Τρίοδης ή Τετράοδης Προοδευτικής Βάνας Ανάμειξης

Κωδικός/Περιγραφή	Τιμή (€)
V-C3W03	228,00



V-C3W03 : Γενικά Χαρακτηριστικά :

- Επιτήρηση θερμοκρασίας από 1 ή 2 αισθητήρια V-NTC50, V-NTC300 εμβαπτιζόμενα ή V-NTCBOX02 αισθητήριο επαφής, σε ενδοδαπέδια συστήματα θέρμανσης— δροσισμού, εγκαταστάσεις κλασικών σωμάτων καλοριφέρ, fan coils θέρμανσης ψύξης με παράλληλη παραγωγή ZNX (SYSTEM 2) ή και βιομηχανικές εφαρμογές επιτήρησης θερμοκρασίας πόσιμων υγρών, ορυκτελαίων και τροφίμων.

• Υποστηρίζει και ελέγχει 2 διαφορετικά συστήματα (SYSTEM) εγκαταστάσεων.

- Ελέγχει Τρίοδες ή Τετράοδες βάνες ανάμειξης προοδευτικής λειτουργίας 230VAC ή 24VAC/DC (υπό προϋποθέσεις) με χρόνου απόκρισης 30sec...250sec (SYSTEM 1 & 2).

- Έλεγχος κυκλοφορητή θέρμανσης ή ψύξης (SYSTEM 1). • Έλεγχος παραγωγής ZNX (SYSTEM 2).
- Σύστημα ανίχνευσης βλάβης των αισθητηρίων. • Σύστημα διόρθωσης (calibration) των αισθητηρίων.
- Διο προγράμματα επιτήρησης θερμοκρασίας Normal & Eco. • Απομακρυσμένη επιλογή προγράμματος επιτήρησης από εξωτερικό διακόπτη θερμοκρασίας Normal ή Eco.

- Επιλογή επιτήρησης θερμοκρασίας για θέρμανση ή ψύξης με απομακρυσμένο εξωτερικό διακόπτη MODE HEAT or COOL.

- Επιλογή τύπου κυκλοφορητή (συμβατικός ή ηλεκτρονικός μεταβλητών στροφών PWM).

- Πλήρης παραμετροποίηση των εργοστασιακών ρυθμίσεων από εύχρηστο και κατανοητό menu.

- Τροφοδοσία 230 VAC. • Τοποθέτηση επίτοιχα.

- Τρεις ξηρές επαφές Ρελέ 6A/230 VAC - 30 VDC. • Έξοδος για PWM κυκλοφορητές μεταβλητών στροφών.

Τύποι αισθητηρίων V-NTC50, V-NTC300 ή V-NTCBOX02. Δεν περιλαμβάνονται.

ΚΥΛΙΝΔΡΙΚΕΣ					
Κωδικός	Λίτρα (lt)	Διάμετρος (mm)	Ύψος (mm)	Διάμετρος Καπακι (mm)	Τιμή (€)
N.46	200	760	650	220	108,00
N.47	300	830	750	220	126,00
N.48	400	900	820	220	156,00
N.49	500	990	840	220	186,00
N.50	600	1.020	870	220	204,00
N.51	800	1.130	950	220	240,00
N.52	1.000	1.200	1.110	350	270,00
N.53	1.250	1.230	1.250	350	330,00
N.54	1.500	1.320	1.330	350	396,00
N.55	2.000	1.510	1.380	350	510,00
N.56	3.200	1.870	1.400	550	678,00
N.57	4.000	2.180	1.390	550	744,00
N.58	5.000	2.180	1.560	550	900,00
N.59	6.200	2.200	1.920	550	1.176,00
N.60	8.000	2.380	2.060	550	1.896,00



ΚΥΛΙΝΔΡΙΚΕΣ ΣΤΕΝΕΣ					
Κωδικός	Λίτρα (lt)	Διάμετρος (mm)	Ύψος (mm)	Διάμετρος Καπακι (mm)	Τιμή (€)
N.63	300	530	1.570	120	174,00
N.65	650	750	1.690	120	258,00
N.67	1.000	830	2.020	220	354,00
N.69	1.500	1.020	1.990	220	444,00
N.71	2.100	1.200	2.130	350	612,00



ΣΤΕΝΕΣ ΚΛΑΣΙΚΕΣ					
Κωδικός	Λίτρα (lt)	Μήκος (mm)	Πλάτος (mm)	Ύψος (mm)	Τιμή (€)
N.21	500	980	570	1.230	216,00
N.23	1.000	1.220	720	1.450	354,00
N.25	1.400	1.360	840	1.530	504,00
N.27	2.000	1.470	1.000	1.770	840,00

ΣΤΕΝΕΣ ΚΑΘΕΤΕΣ & ΟΡΙΖΟΝΤΙΕΣ					
Κωδικός	Λίτρα (lt)	Μήκος (mm)	Πλάτος (mm)	Ύψος (mm)	Τιμή (€)
N.29	180	530	430	1.130	130,00
N.30	500	860	640	1.320	258,00
N.31	750	1.000	730	1.500	360,00
N.32	1.000	1.100	780	1.590	454,00
N.33	1.200	1.220	810	1.700	510,00



ΕΛΛΙΠΣΟΕΙΔΗ ΟΡΙΖΟΝΤΙΑ					
Κωδικός	Λίτρα (lt)	Μήκος (mm)	Πλάτος (mm)	Ύψος (mm)	Τιμή (€)
N.7	350	960	860	620	173,00
N.8	500	1.280	900	640	204,00
N.9	750	1.580	1.000	730	297,00
N.10	1.000	1.670	1.190	790	354,00
ΜΕΤ.	1.200	1.860	1.070	960	408,00
N.11	1.350	1.770	1.290	880	480,00
N.12	1.650	1.960	1.280	960	636,00
N.13	2.200	2.020	1.480	1.020	816,00
N.14	2.600	2.180	1.630	1.120	942,00
N.15	3.500	2.520	1.760	1.250	1.656,00

ΚΥΛΙΝΔΡΙΚΕΣ ΟΡΙΖΟΝΤΙΕΣ					
Κωδικός	Λίτρα (lt)	Μήκος (mm)	Πλάτος (mm)	Ύψος (mm)	Τιμή (€)
N.1	350	980	680	810	173,00
N.2	500	1.220	740	870	204,00
N.3	750	1.360	820	1.000	297,00
N.4	1.000	1.450	950	1.130	354,00
N.5	1.500	1.640	1.060	1.240	594,00
N.6	2.000	1.710	1.200	1.340	744,00



ΤΑΠΕΣ ΠΕΤΡΕΛΑΙΟΥ		
Κωδικός	Διατομή	Τιμή (€)
ΤΠΟΒΤ.114-212	1 1/4" - 2 1/2"	35,00
ΤΠΟΒΤ.112-212	1 1/2" - 2 1/2"	35,00
ΤΠΟ.2-212	2" - 2 1/2"	35,00
ΤΠΟ.114-212	1 1/4" - 2 1/2"	13,00

ΣΤΑΘΜΟΔΕΙΚΤΗΣ ΠΕΤΡΕΛΑΙΟΥ

Κωδικός	Διατομή	Μήκος	Τιμή (€)
ΣΠΕ.125	1/2"	125 (cm)	112,50



ΕΞΑΕΡΙΣΤΙΚΑ ΔΙΚΤΥΟΥ ΙΤΑΛΙΑΣ

Κωδικός	Περιγραφή	Διατομή	Τιμή (€)



ΕΞΑΕΡΙΣΤΙΚΑ ΔΙΚΤΥΟΥ Α.Τ

Κωδικός	Περιγραφή	Διατομή	Τιμή (€)



ΦΙΛΤΡΟ ΠΕΤΡΕΛΑΙΟΥ ΠΛΑΣΤΙΚΟ

Κωδικός	Περιγραφή	Διατομή	Τιμή (€)
ΦΠΓ.12Π	Φίλτρο Πλαστικό	1/2"	22,44
ΑΦΠΓ	Ανταλλακτικό	1/2"	3,50



ΕΥΚΑΜΠΤΟΙ ΑΕΡΑΓΩΓΟΙ ΑΛΟΥΜΙΝΙΟΥ

Κωδικός	Περιγραφή	Διατομή	Αεραγωγού Τιμή (€)	Κωδικός	Μούφας Τιμή (€)
AA.50	Αερ Αλουμ.	Φ 50	2,90	ΜΦΚΓ.50	1,90
AA.63	Αερ Αλουμ.	Φ63	2,90	ΜΦΚΓ.63	1,90
AA.75	Αερ Αλουμ.	Φ 75	2,30	ΜΦΚΓ.75	1,90
AA.80	Αερ Αλουμ.	Φ 80	2,30	ΜΦΚΓ.80	1,90
AA.100	Αερ Αλουμ.	Φ 100	2,50	ΜΦΚΓ.100	1,90
AA.125	Αερ Αλουμ.	Φ 125	2,90	ΜΦΚΓ.120	2,30
AA.130	Αερ Αλουμ.	Φ 130	3,20	ΜΦΚΓ.125	2,70
AA.140	Αερ Αλουμ.	Φ 140	3,50	ΜΦΚΓ.130	2,90
AA.150	Αερ Αλουμ.	Φ 150	3,90	ΜΦΚΓ.140	3,10
AA.160	Αερ Αλουμ.	Φ 160	4,20	ΜΦΚΓ.150	3,30
AA.170	Αερ Αλουμ.	Φ 170	4,40	ΜΦΚΓ.160	3,40
AA.180	Αερ Αλουμ.	Φ 180	4,80	ΜΦΚΓ.170	3,50
AA.190	Αερ Αλουμ.	Φ 190	5,10	ΜΦΚΓ.180	3,70
AA.200	Αερ Αλουμ.	Φ 200	5,40	ΜΦΚΓ.200	3,90
AA.225	Αερ Αλουμ.	Φ 225	5,60	ΜΦΚΓ.225	4,90
AA.250	Αερ Αλουμ.	Φ 250	6,90	ΜΦΚΓ.250	5,70
AA.300	Αερ Αλουμ.	Φ 300	8,20	ΜΦΚΓ.300	6,90

Κατασκευάζονται σε 3μετρα. Μεγαλύτερες διατομές κατόπιν ζήτησης.
Εύρος λειτουργίας: -30°C έως 250°C / Πάχους 0,080mm.

ΣΦΙΓΚΤΗΡΑΣ ΑΕΡΑΓΩΓΟΥ

Κωδικός	Περιγραφή	Διατομή	Τιμή (€)
ΣΑ.60-170	Σφικτήρας Αεραγ.	60-170	2,70
ΣΑ.60-270	Σφικτήρας Αεραγ.	60-270	2,70



ΗΛΕΚΤΡΟΜΑΓΝΗΤΙΚΗ ΒΑΛΒΙΔΑ ΔΙΟΔΗ

Κωδικός	Περιγραφή	Διατομή	Τιμή (€)



BANICO Controls

ΗΛΕΚΤΡΟΜΑΓΝΗΤΙΚΗ ΒΑΛΒΙΔΑ ΔΙΟΔΗ

Κωδικός	Περιγραφή	Διατομή	Τιμή (€)



HANSA

ΦΙΛΤΡΟ ΠΕΤΡΕΛΑΙΟΥ

Κωδικός	Περιγραφή	Διατομή	Τιμή (€)
ΦΠΗ.38	Φίλτρο Πλαστικό	3/8"	7,60
ΦΠΗ.12	Φίλτρο Πλαστικό	1/2"	15,20
ΦΠΑΗ.38	Φίλτρο Αλουμινίου	3/8"	9,00
ΦΠΑΗ.12	Φίλτρο Αλουμινίου	1/2"	16,60
ΦΠΗΗ.12	Φίλτρο Νεροπαγίδα	1/2"	31,00
ΦΠΘΗ.12	Φίλτρο Θερμαινόμενο	1/2"	70,00



ΕΥΚΑΜΠΤΟΙ ΑΕΡΑΓΩΓΟΙ INOX AISI 304

Κωδικός	Περιγραφή	Διατομή	Αεραγωγού Τιμή (€)	Κωδικός	Μούφας Τιμή (€)
AI.50	Αερ. INOX	Φ 50	14,10	ΜΦΚΙΑ.50	6,20
AI.63	Αερ. INOX	Φ63	14,10	ΜΦΚΙΑ.63	6,20
AI.75	Αερ. INOX	Φ 75	6,30	ΜΦΚΙΑ.75	6,20
AI.80	Αερ. INOX	Φ 80	7,00	ΜΦΚΙΑ.80	6,20
AI.100	Αερ. INOX	Φ 100	8,80	ΜΦΚΙΑ.100	6,20
AI.125	Αερ. INOX	Φ 125	10,90	ΜΦΚΙΑ.120	7,50
AI.130	Αερ. INOX	Φ 130	11,40	ΜΦΚΙΑ.125	8,90
AI.140	Αερ. INOX	Φ 140	12,30	ΜΦΚΙΑ.130	9,60
AI.150	Αερ. INOX	Φ 150	13,20	ΜΦΚΙΑ.140	10,30
AI.160	Αερ. INOX	Φ 160	14,10	ΜΦΚΙΑ.150	10,90
AI.170	Αερ. INOX	Φ 170	15,00	ΜΦΚΙΑ.160	11,30
AI.180	Αερ. INOX	Φ 180	15,80	ΜΦΚΙΑ.170	11,60
AI.190	Αερ. INOX	Φ 190	16,70	ΜΦΚΙΑ.180	12,30
AI.200	Αερ. INOX	Φ 200	17,60	ΜΦΚΙΑ.200	13,00
AI.225	Αερ. INOX	Φ 225	19,80	ΜΦΚΙΑ.225	16,00
AI.250	Αερ. INOX	Φ 250	22,00	ΜΦΚΙΑ.250	18,80
AI.300	Αερ. INOX	Φ 300	26,30	ΜΦΚΙΑ.300	22,80

Κατασκευάζονται σε 2 & 3 μέτρα. Μεγαλύτερες διατομές κατόπιν ζήτησης.
Εύρος λειτουργίας: -30°C έως 400°C / Πάχους (AISI 304) 0,090mm.

ΡΟΛΟ ΤΣΕΡΚΙ & ΚΛΙΠΣ ΣΦΙΓΚΤΗΡΑ

Κωδικός	Περιγραφή	Συσκ/σία	Τιμή (€)
ΚΛΙΠΣ.50	Κλιπς Σφικτήρα	50τεμ	45,70



ΤΑΙΝΙΑ ΑΛΟΥΜΙΝΙΟΥ

Κωδικός	Περιγραφή	Συσκ/σία	Τιμή (€)
ΤΑ.5-5	Αλουμινοταινία	5m	1,20
ΤΑ.10-5	Αλουμινοταινία	10m	2,00
ΤΑ.50-5	Αλουμινοταινία	50m	8,60



Eco-Burn

Λέβητας στερεών καυσίμων υψηλής απόδοσης ανεμιστήρα τριών διαστάσεων.

Από ανοξείδωτο χάλυβα ειδικής σκληρότητας κλάσης 316L (3mm)

Περιλαμβάνει επιπλέον: Ανεμιστήρα μεταβλητών στροφών, ηλεκτρικό πίνακα για τον έλεγχο του ανεμιστήρα, του κυκλοφορητή και του θερμοστάτη χώρου.

ΠΛΕΟΝΕΚΤΗΜΑΤΑ:

Τεσσάρων Διαδρομών. Ανεμιστήρας Μεταβλητών Στροφών. Ηλεκτρονικός Έλεγχος.

Δυνατότητα Σύνδεσης Θερμοστάτη Χώρου. Έλεγχος Καυστήρα pellet.

Κατάλληλος για χρήση Ξύλου, κάρβουνου αλλά και Λιγνίτη.

Κάτω σχάρα κατασκευασμένη από μαντέμι.

Πολυλειτουργικός Πίνακας ελέγχου εφοδιασμένος με όλα τα συστήματα ασφαλείας.

Αυτόματη παύση λειτουργίας ανεμιστήρα όταν δεν υπάρχει καύσιμο.

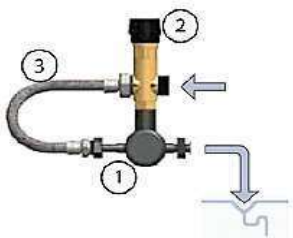

ΧΑΛΥΒΔΙΝΟΙ ΛΕΒΗΤΕΣ ΞΥΛΟΥ ECO - BURN

Τύπος	Ισχύς KW	Διάμετρος Καμινάδας Φ (mm)	Διαστάσεις			Συνδέσεις Εισ.-Εξόδ. (in)	Βάρος (kg)	Βαθμός Απόδοσης (%)	Τιμή (€)
			Πλάτος mm	Ύψος mm	Μήκος mm				
ECO 35F	35	180	580	1.090	1.110	1"	45	80	2.355,00
ECO 45F	45	180	580	1.090	1.210	1"	55	80	2.635,00
ECO 60 F	60	180	640	1.180	1.210	1"	67	80	2.968,00
ECO 75F	75	180	640	1.180	1.350	1"	80	80	3.353,00
Εναλλάκτης ασφαλείας με Βαλβίδα									331,00

RADIALAND

Ο λέβητας **RADIALAND** στερεών καυσίμων βιομάζας έχει δυνατότητα άριστης λειτουργίας και υψηλό βαθμό απόδοσης.

Κατασκευάζεται από χάλυβα άριστης ποιότητας, βάση γερμανικών προδιαγραφών DIN 4702.

Έχει μεγάλη πόρτα τροφοδοσίας και μεγάλο θάλαμο καύσης για να τροφοδοτείται σε αραιά χρονικά διαστήματα με στερεά καύσιμα.



ΧΑΛΥΒΔΙΝΟΙ ΛΕΒΗΤΕΣ ΞΥΛΟΥ - AS

Τύπος	Ισχύς kcal/h	Διάμετρος Καμινάδας Φ (mm)	Διαστάσεις			Συνδέσεις Εισ.-Εξόδ. (in)	Βάρος (kg)	Ποσότητα Νερού (lt)	Τιμή (€)
			Πλάτος mm	Ύψος mm	Μήκος mm				
AS 40	34.400	200	700	1.350	850	1 1/4"	185	144	1.969,00
AS 50	43.000	200	700	1.350	975	1 1/4"	218	174	2.232,00
AS 75	64.500	200	700	1.350	987	1 1/4"	265	205	2.494,00

Ο λέβητας ξύλου περιλαμβάνει: Ηλεκτρικό πίνακα και ανεμιστήρα.

ΛΕΒΗΤΕΣ PELLEΤ - ASP

Τύπος	Ισχύς kcal/h	Διάμετρος Καμινάδας Φ (mm)	Διαστάσεις			Συνδέσεις Εισ.-Εξόδ. (in)	Βάρος (kg)	Ποσότητα Νερού (lt)	Τιμή (€)
			Πλάτος mm	Ύψος mm	Μήκος mm				
ASP 40	34.400	200	700	1.350	850	1 1/4"	185	144	4.125,00
ASP 50	43.000	200	700	1.350	975	1 1/4"	218	174	4.625,00
ASP 75	64.500	200	700	1.350	987	1 1/4"	265	205	4.875,00

Ο λέβητας Πέλλετ περιλαμβάνει: Ηλεκτρικό πίνακα, καυστήρα πέλλετ, σιλό χωρητικότητας 170 lt.

ΛΕΒΗΤΕΣ ΜΙΚΤΗΣ ΚΑΥΣΗΣ ΜΕ ΚΟΧΛΙΑ - ASB

Τύπος	Ισχύς kcal/h	Διάμετρος Καμινάδας Φ (mm)	Διαστάσεις			Συνδέσεις Εισ.-Εξόδ. (in)	Βάρος (kg)	Ποσότητα Νερού (lt)	Τιμή (€)
			Πλάτος mm	Ύψος mm	Μήκος mm				
ASB 40	34.400	200	700	1.350	850	1 1/4"	185	144	5.513,00
ASB 50	43.000	200	700	1.350	975	1 1/4"	218	174	5.775,00
ASB 75	64.500	200	700	1.350	987	1 1/4"	265	205	6.300,00

Ο λέβητας για πυρήνα-πέλλετ-κουκούτσια κ.λ.π. περιλαμβάνει: Ηλεκτρικό πίνακα, κοχλία (για μεταφορά πέλλετ, πυρήνα κ.λ.π.), σιλό χωρητικότητας 170 lt.



ΒΑΛΒΙΔΕΣ ΑΣΦΑΛΕΙΑΣ ΠΙΕΣΗΣ/ΘΕΡΜΟΚΡΑΣΙΑΣ

Κωδικός	Περιγραφή	Πίεση	Διατομή	Τιμή (€)
BAΔ.12-10	P/T	10 bar	1/2"	33,00



Θερμοκρασία ανοίγματος 92°C.



ΒΑΛΒΙΔΕΣ ΑΣΦΑΛΕΙΑΣ ΠΙΕΣΗΣ/ΘΕΡΜΟΚΡΑΣΙΑΣ

Κωδικός	Περιγραφή	Πίεση	Διατομή	Τιμή (€)
127.B2306	Βαλβ. Ασφ.	4 bar	3/4"	33,80



Θερμοκρασία ανοίγματος 92°C.



ΘΕΡΜΟΣΤΑΤΙΚΗ ΒΑΛΒΙΔΑ ΜΕ ΑΠΟΜΑΚΡΥΣΜΕΝΟ ΑΙΣΘΗΤΗΡΙΟ (1,30m)

Κωδικός	Περιγραφή	Διατομή	Τιμή (€)
232620	STS.20	3/4"	54,40



Θερμοκρασία ανοίγματος 97°C ± 2°C.



ΘΕΡΜΟΣΤΑΤΙΚΗ ΒΑΛΒΙΔΑ ΑΣΦΑΛΕΙΑΣ ΔΙΠΛΗΣ ΡΟΗΣ ΑΠΟΦΥΓΗΣ ΥΠΕΡΘΕΡΜΑΝΣΗΣ

Κωδικός	Περιγραφή	Διατομή	Τιμή (€)
ΘΒΕ.ICMA	Θερμ. Βαλβ. Ασφαλ.	3/4"	100,30



Θερμοκρασία ανοίγματος 97°C ± 2°C.



ΘΕΡΜΟΣΤΑΤΗΣ ΞΥΛΟΛΕΒΗΤΑ ΜΗΧΑΝΙΚΟΣ ΜΕ ΑΛΥΣΙΔΑ (1,25 m)

Κωδικός	Περιγραφή	Διατομή	Τιμή (€)
234300	RT10N	3/4"	29,70



Θερμοκρασία 30°C - 100°C.



ΤΡΙΟΔΗ ΘΕΡΜΟΣΤΑΤΙΚΗ ΑΝΑΜΙΚΤΙΚΗ ΒΑΛΒΙΔΑ ΑΠΟΦΥΓΗΣ ΣΥΜΠΥΚΝΩΜΑΤΩΝ (55°C & 61°C)

Κωδικός	Περιγραφή	Διατομή	Τιμή (€)
LK 820.1	Τρίοδη Ορεχ. LK 820	1"	88,80
LK 820.114	Τρίοδη Ορεχ. LK 820	1 1/4"	90,60
LK 825.112	Τρίοδη Χυτοσ. LK 825	1 1/2"	189,10
LK 825.2	Τρίοδη Χυτοσ. LK 825	2"	198,30



Το Compact Blumut είναι ένα θερμοστατικό μηχάνημα που χρησιμοποιείται για πλήρη ανακυκλοφορία του νερού σε λέβητες ξύλου / πέλλετ.

Η βασική λειτουργία είναι να αποτρέπει το σχηματισμό οξέων συμπυκνωμάτων λόγω της υψηλής θερμοκρασίας.

Επίσης ενισχύει την φυσική κυκλοφορία του νερού μεταξύ λέβητα και δοχείου αποθήκευσης.

Σε περίπτωση διακοπής ρεύματος εγγυάται ικανό ποσοστό ροής νερού για την ψύξη του λέβητα.



COMPACT ΣΥΣΤΗΜΑ ΑΝΑΚΥΚΛΟΦΟΡΙΑΣ ΝΕΡΟΥ ΛΕΒΗΤΩΝ ΞΥΛΟΥ/ΠΕΛΕΤ

Κωδικός	Περιγραφή	Διατομή	Θερμοκ.	Ισχύς (Kw)	Τιμή (€)
ΘΤΒΚ.551	BLUMUT Compact	1"	55°C	40,00	456,00
ΘΤΒΚ.631	BLUMUT Compact	1"	63°C	40,00	456,00
ΘΤΒΚ.55114	BLUMUT	1 1/4"	55°C	80,00	608,00

- A = Safety and deaeration valve and gauge
- B = Boiler
- C = Expansion tank
- D = BLUMUT -
- E = Tank - Tank

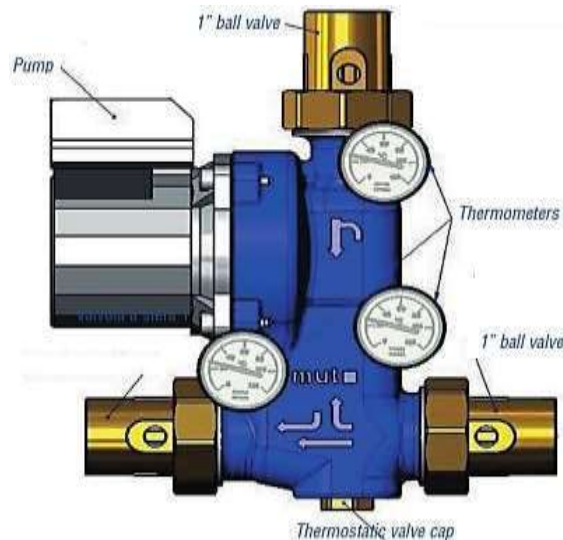
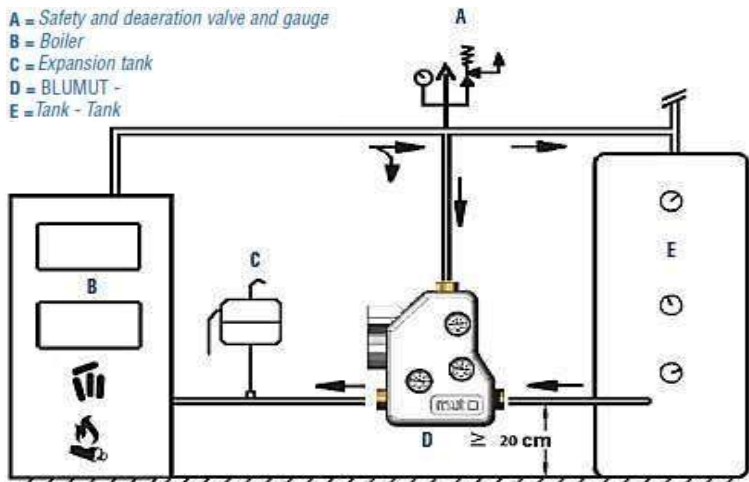



ΚΑΠΝΟΔΟΧΟΙ					
Κωδικός	Διατομή	Τιμή (€)			
		1m	0,5m	0,25m	
ΚΙΙΑ.80	Φ80-130	38,50	25,10	15,50	
ΚΙΙΑ.100	Φ100-150	39,70	27,60	16,80	
ΚΙΙΑ.130	Φ130-180	59,60	38,60	23,70	
ΚΙΙΑ.150	Φ150-200	62,20	40,65	24,90	
ΚΙΙΑ.180	Φ180-230	75,80	48,80	31,10	
ΚΙΙΑ.200	Φ200-250	79,80	51,70	31,90	
ΚΙΙΑ.250	Φ250-300	96,70	62,80	38,90	
ΚΙΙΑ.300	Φ300-350	120,70	78,20	47,70	



ΓΩΝΙΕΣ 45°		
Κωδικός	Διατομή	Τιμή(€)
ΗΚΙΙ.100	Φ100-150	34,10
ΗΚΙΙ.150	Φ150-200	42,70
ΗΚΙΙ.200	Φ200-250	60,70
ΗΚΙΙ.300	Φ300-350	96,10



ΓΩΝΙΕΣ 90°		
Κωδικός	Διατομή	Τιμή(€)
ΚΚΙΙ.100	Φ100-150	46,50
ΚΚΙΙ.150	Φ150-200	58,60
ΚΚΙΙ.200	Φ200-250	74,50
ΚΚΙΙ.300	Φ300-350	117,00



ΤΑΦ		
Κωδικός	Διατομή	Τιμή(€)
ΤΚΙΙ.100	Φ100-150	48,30
ΤΚΙΙ.150	Φ150-200	64,00
ΤΚΙΙ.200	Φ200-250	88,56
ΤΚΙΙ.300	Φ300-350	148,50



ΗΜΙΤΑΦ		
Κωδικός	Διατομή	Τιμή(€)
ΗΤΚΙ.100-150	Φ100-150	61,50
ΗΤΚΙ.150-200	Φ150-200	85,10
ΗΤΚΙ.200-250	Φ200-250	130,00
ΗΤΚΙ.300-350	Φ300-350	215,00



ΤΑΠΑ ΑΡΣΕΝΙΚΗ		
Κωδικός	Διατομή	Τιμή(€)
ΤΠΚΙΑ.100	Φ100	9,20
ΤΠΚΙΑ.150	Φ150	13,00
ΤΠΚΙΑ.200	Φ200	16,50
ΤΠΚΙΑ.300	Φ300	24,00



ΚΑΠΕΛΟ ΚΙΝΕΖΙΚΟ ΘΗΛ.		
Κωδικός	Διατομή	Τιμή(€)
ΚΚΙΘΚ.100	Φ100	26,00
ΚΚΙΘΚ.150	Φ150	29,00
ΚΚΙΘΚ.180	Φ180	34,00
ΚΚΙΘΚ.230	Φ230	40,00
ΚΚΙΘΚ.300	Φ300	50,00



ΣΦΙΓΚΤΗΡΑΣ ΜΕ ΒΙΔΑ ΙΝΟΧ		
Κωδικός	Διατομή	Τιμή(€)
ΣΦΚΙ.80	Φ80	3,60
ΣΦΚΙ.100	Φ100	3,70
ΣΦΚΙ.130	Φ130	3,80
ΣΦΚΙ.150	Φ150	4,20
ΣΦΚΙ.180	Φ180	5,80
ΣΦΚΙ.200	Φ200	6,00
ΣΦΚΙ.230	Φ230	6,37
ΣΦΚΙ.250	Φ250	6,50
ΣΦΚΙ.300	Φ300	7,20
ΣΦΚΙ.350	Φ350	8,00



ΣΤΗΡΙΓΜΑ Β.Τ		
Κωδικός	Διατομή	Τιμή(€)
ΣΚΕ.100	Φ100	16,10
ΣΚΕ.150	Φ150	19,50
ΣΚΕ.200	Φ200	26,50
ΣΚΕ.300	Φ300	33,50



ΚΑΠΕΛΟ ΑΝΤΙΑΝΕΜΙΚΟ ΘΗΛ.		
Κωδικός	Διατομή	Τιμή(€)
ΚΚΙΘ.100	Φ100-150	35,00
ΚΚΙΘ.150	Φ150-200	45,70
ΚΚΙΘ.200	Φ200-250	51,20
ΚΚΙΘ.300	Φ300-350	67,30



ΜΕΤΑΤΡΟΠΕΣ ΑΠΟ ΜΟΝΩΜΕΝΟ ΣΕ ΑΜΟΝΩΤΟ		
Κωδικός	Διατομή	Τιμή(€)
ΜΚΜΑ.80-130	Φ80-130	27,00
ΜΚΜΑ.100-150	Φ100-150	31,00
ΜΚΜΑ.130-180	Φ130-180	39,00
ΜΚΜΑ.150-200	Φ150-200	42,00
ΜΚΜΑ.180-230	Φ180-230	55,00
ΜΚΜΑ.200-250	Φ200-250	62,00
ΜΚΜΑ.250-300	Φ250-300	74,00
ΜΚΜΑ.300-350	Φ300-350	83,00



ΦΛΑΝΤΖΑ ΣΙΛΙΚΟΝΗΣ 300°C		
Κωδικός	Διατομή	Τιμή(€)
ΦΣ.100	Φ100	1,80
ΦΣ.150	Φ150	2,80
ΦΣ.200	Φ200	5,00
ΦΣ.300	Φ300	11,00



ΓΩΝΙΑ 45°

Κωδικός	Διατομή	Τιμή (€)
ΗΚΚΙ.100	Φ100	11,50
ΗΚΚΙ.150	Φ150	15,50
ΗΚΚΙ.180	Φ180	20,00
ΗΚΚΙ.230	Φ230	27,00
ΗΚΚΙ.300	Φ300	41,00



ΓΩΝΙΑ 90°

Κωδικός	Διατομή	Τιμή (€)
ΚΚΙ.100	Φ100	15,50
ΚΚΙ.150	Φ150	23,00
ΚΚΙ.180	Φ180	3,00
ΚΚΙ.230	Φ230	42,00
ΚΚΙ.300	Φ300	68,00

ΚΑΠΝΟΔΟΧΟΙ

Κωδικός	Διατομή	Τιμή (€)		
		1m	0,5m	0,25m
ΚΙΛ.80	Φ80	13,50	7,50	4,50
ΚΙΛ.100	Φ100	14,50	8,80	4,90
ΚΙΛ.130	Φ130	16,50	11,30	6,00
ΚΙΛ.150	Φ150	19,10	13,70	6,60
ΚΙΛ.160	Φ160	20,10	14,50	7,20
ΚΙΛ.180	Φ180	22,80	14,80	8,00
ΚΙΛ.200	Φ200	25,50	16,50	8,50
ΚΙΛ.230	Φ230	29,28	19,00	10,20
ΚΙΛ.250	Φ250	32,10	21,50	11,50
ΚΙΛ.300	Φ300	38,60	25,00	13,50
ΚΙΛ.350	Φ350	50,50	32,50	18,00



ΤΑΠΑ ΘΗΛΥΚΗ

Κωδικός	Διατομή	Τιμή (€)
ΤΠΚΙΘ.100	Φ100	8,50
ΤΠΚΙΘ.150	Φ150	9,20
ΤΠΚΙΘ.180	Φ180	11,80
ΤΠΚΙΘ.230	Φ230	15,50
ΤΠΚΙΘ.300	Φ300	21,00

ΗΜΙΤΑΦ

Κωδικός	Διατομή	Τιμή (€)
ΗΤΚΙ.100	Φ100	26,00
ΗΤΚΙ.150	Φ150	35,50
ΗΤΚΙ.180	Φ180	47,50
ΗΤΚΙ.230	Φ230	70,00
ΗΤΚΙ.300	Φ300	110,00



ΤΑΦ

Κωδικός	Διατομή	Τιμή (€)
ΤΚΙ.80	Φ80	20,50
ΤΚΙ.100	Φ100	21,50
ΤΚΙ.130	Φ130	25,50
ΤΚΙ.150	Φ150	27,50
ΤΚΙ.160	Φ160	30,00
ΤΚΙ.180	Φ180	33,50
ΤΚΙ.200	Φ200	40,10
ΤΚΙ.230	Φ230	46,50
ΤΚΙ.250	Φ250	58,50
ΤΚΙ.300	Φ300	74,50
ΤΚΙ.350	Φ350	88,50



ΣΤΗΡΙΓΜΑ ΑΠΛΟ

Κωδικός	Διατομή	Τιμή (€)
ΣΚΑ.100	Φ100	11,00
ΣΚΑ.150	Φ150	12,00
ΣΚΑ.180	Φ180	13,00
ΣΚΑ.230	Φ230	15,00
ΣΚΑ.300	Φ300	19,00



ΚΑΠΕΛΟ ΚΙΝΕΖΙΚΟ ΑΡΣ.

Κωδικός	Διατομή	Τιμή (€)
ΚΚΙΑΚ.100	Φ100	26,00
ΚΚΙΑΚ.150	Φ150	29,00
ΚΚΙΑΚ.180	Φ180	34,00
ΚΚΙΑΚ.230	Φ230	40,00
ΚΚΙΑΚ.300	Φ300	50,00



ΚΑΠΕΛΟ ΑΝΤΙΑΝΕΜ. ΑΡΣ.

Κωδικός	Διατομή	Τιμή (€)
ΚΚΙΑ.100	Φ100	31,00
ΚΚΙΑ.150	Φ150	35,00
ΚΚΙΑ.180	Φ180	40,30
ΚΚΙΑ.230	Φ230	48,30
ΚΚΙΑ.300	Φ300	60,50



ΣΥΣΤΟΛΗ ΙΝΟΧ

Κωδικός	Διατομή	Τιμή (€)
ΣΚΙ.100	Φ100	19,30
ΣΚΙ.150	Φ150	21,10
ΣΚΙ.180	Φ180	27,50
ΣΚΙ.230	Φ230	37,10
ΣΚΙ.300	Φ300	50,00

Dimplex

- Ηλεκτρικές αντιστάσεις από ανοξείδωτο ατσάλι 316L.
- Χυτοσίδηρος εναλλάκτης, δοχείο διαστολής 8 lit.
- Κυκλοφορητής 3 ταχυτήτων & βαλβίδα ασφαλείας 3 bar.
- Μανόμετρο, θερμοστάτης ασφαλείας, πρεσοστάτης.
- Δυνατότητα συνεργασίας με μπόιλερ, για παραγωγή Ζ.Ν.Χ.
- Δυνατότητα αντιστάθμισης με τοποθέτηση εξωτερικού αισθητηρίου.
- Θερμοστάτης ασφαλείας για σώματα μέχρι τους 100°C ή θερμοστάτη ασφαλείας μέχρι τους 60°C για ενδοδαπέδια θέρμανση.
- Δυνατότητα ρύθμισης της ισχύος και μετά την εγκατάσταση.
- Πιστοποίηση CE.

**ΜΟΝΟΦΑΣΙΚΟΙ ΕΠΙΤΟΙΧΟΙ ΗΛΕΚΤΡΙΚΟΙ ΛΕΒΗΤΕΣ DIMPLEX**

Κωδικός	Περιγραφή	Ισχύς (kw)	Τάση Τροφο/σίας	Διατομή καλωδίου	Διαστάσεις	Ένταση Ρεύματος	Ενδεικ. Εμβαδό Θέρμανσης (m ²)	Βάρος (kg)	Τιμή (€)
ΗΛΝ.6	DIMPLEX 6	6	1x230V	3x6	405x620x280	26,00	30 ~ 45	24,00	1.958,00
ΗΛΝ.12	DIMPLEX 12	12	1x230V	3x16	405x620x280	52,00	50 ~ 120	24,00	2.588,00

KOSPEL

Ηλεκτρονική ρύθμιση θερμοκρασίας από 20 έως 85°C. (Τεχνολογίας inverter).

Ψηφιακή ένδειξη τιμών σε LCD οθόνη.

Ελαχιστοποίηση των διακυμάνσεων ισχύος και θερμοκρασίας του νερού που προκαλούν υπερκατανάλωση ρεύματος, θόρυβο, θερμικές μεταβολές, φθορά του λέβητα και των αντιστάσεων.

Αντιστάθμιση του νερού θέρμανσης βάση εξωτερικής θερμοκρασίας (απαιτείται εξωτερικό sensor).

Ένδειξη και ρύθμιση της θερμοκρασίας του νερού στον λέβητα.

Ένδειξη και ρύθμιση της θερμοκρασίας του ζ.ν.χ.

Επιλογή χειροκίνητης ή αυτόματης λειτουργίας.

Καταπολέμηση του μικροβίου της λεγιονέλας, κάθε 24 ώρες η θερμοκρασία του ΖΝΧ αυξάνεται στους 65 °C για 10 λεπτά.

Δυνατότητα αυξομείωσης της ισχύος του λέβητα. - Προστασία από υπερθέρμανση.

Λειτουργία αντιμπλοκαρίσματος του κυκλοφορητή κατά την θερινή λειτουργία.

Λειτουργία αντιπαγωτικής προστασίας για το κύκλωμα θέρμανσης και ζ.ν.χ.

**ΗΛΕΚΤΡΙΚΟ ΛΕΒΗΤΑΣ KOSPEL ECKO LN3**

Κωδικός	Περιγραφή	Ισχύς (kw)	Τάση Τροφο/σίας	Διατομή καλωδίου	Διαστάσεις	Ασφάλεια Πίνακα	Ενδεικ. Εμβαδό Θέρμανσης (m ²)	Βάρος (kg)	Τιμή (€)
ΗΛΚ.8	ECKO LN3	4/6/8	1x230V	5x6	316x716x235	25/32/40	100 ~ 200	20,00	1.725,00
ΗΛΚ.24	ECKO LN3T	12/16/20/24	3x400V	5x10	316x716x235	25/32/40	200 ~ 240	20,00	1.875,00

Roller

Διακοπή λειτουργίας σε περίπτωση πτώσης, 3 θέσεις λειτουργίας με ρυθμιζόμενο θερμοστάτη, θερμικό ασφαλείας, λυχνία λειτουργίας, στήριξη σε 4 τροχούς για εύκολη μετακίνηση.

ΚΑΛΟΡΙΦΕΡ ΛΑΔΙΟΥ ROLLER

Κωδικός	Ισχύς	Φετές	Τάση	Τιμή (€)
---------	-------	-------	------	----------

SOLEDO

Κατανάλωση : 450-870 g/h - Βάρος 19Kgr

Διαστάσεις καπέλου : 85cm

Θερμική απόδοση : 25-30m²

Ρόδες μεταφοράς.

Χρώμα: Μαύρο/Άσπρο/Πράσινο/Ανθρακί.

ΘΕΡΜΑΣΤΡΑ ΕΞΩΤΕΡΙΚΟΥ ΧΩΡΟΥ

Κωδικός	Ισχύς	Διαστάσεις	Τιμή (€)
KYM.14	14 kw	Π50xY220	225,00
KYM.14INOX	14 kw	Π50xY220	275,00

Roller

Ρυθμιζόμενος θερμοστάτης, δυνατότητα τοποθέτησης στον τοίχο, στήριξη σε 4 τροχούς για εύκολη μετακίνηση, διακόπτης λειτουργίας με κάλυμμα προστασίας, καλύπτει επιφάνειες έως 25 τ.μ.

ΘΕΡΜΟΠΟΜΠΟΣ MICA ROLLER

Κωδικός	Ισχύς	Τάση	Τιμή (€)
---------	-------	------	----------

Roller

Αυτόματος διακόπτης ρύθμισης θερμοκρασίας, 2 επιλογές λειτουργίας : 1000 / 2000w, ρυθμιζόμενος θερμοστάτης, προστασία υπερθέρμανσης, καλύπτει επιφάνειες έως 40 τ.μ.

ΘΕΡΜΟΠΟΜΠΟΣ ΠΑΝΕΛ ROLLER

Κωδικός	Ισχύς	Τάση	Τιμή (€)
44205	2000w	230V	104,00



ΜΠΕΚ DELAVAN / ΤΥΠΟΣ S-W-B

Κωδικός	Περιγραφή	Γωνία Ψεκασμού	Τιμή (€)
MN.0,40*	Μπεκ 0,40 έως 11,0	30°-45°-60°-80°	11,30
MN.12*	Μπεκ 12,0 έως 31,50	45°-60°-80°	17,00



W Green Vial

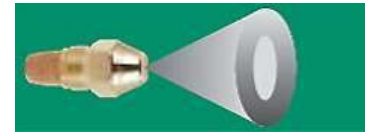

ΜΠΕΚ DELAVAN / ΤΥΠΟΣ W

Κωδικός	Περιγραφή	Γωνία Ψεκασμού	Τιμή (€)
MN.0,50*	Μπεκ 0,50 έως 3,0	45°-60°-80°	7,70
MN.3,25*	Μπεκ 3,25 έως 8,0	45°-60°-80°	12,00

Πίνακας Αντιστοιχιών

Delavan A	→	Danfoss H
Delavan B	→	Danfoss S
Delavan W	→	Danfoss B
Fluidics SF	→	Danfoss S
Fluidics HF	→	Danfoss H
Fluidics S	→	Danfoss S
Fluidics H	→	Danfoss H
Monarch PL	→	Danfoss HVB
Monarch NS	→	Danfoss H
Monarch	→	Danfoss B
Monarch AR	→	Danfoss S
Monarch R	→	Danfoss S
Hago B	→	Danfoss S
Hago H	→	Danfoss H
Hago SS	→	Danfoss HVB
Hago P	→	Danfoss S
Hago ES	→	Danfoss S
Steinen PH	→	Danfoss HVB
Steinen H	→	Danfoss H
Steinen SS	→	Danfoss B
Steinen Q	→	Danfoss S
Steinen S	→	Danfoss S

Επιλογή μπεκ 0,40 - 3,00 USgal/h για λέβητες έως 125.000 kcal/h

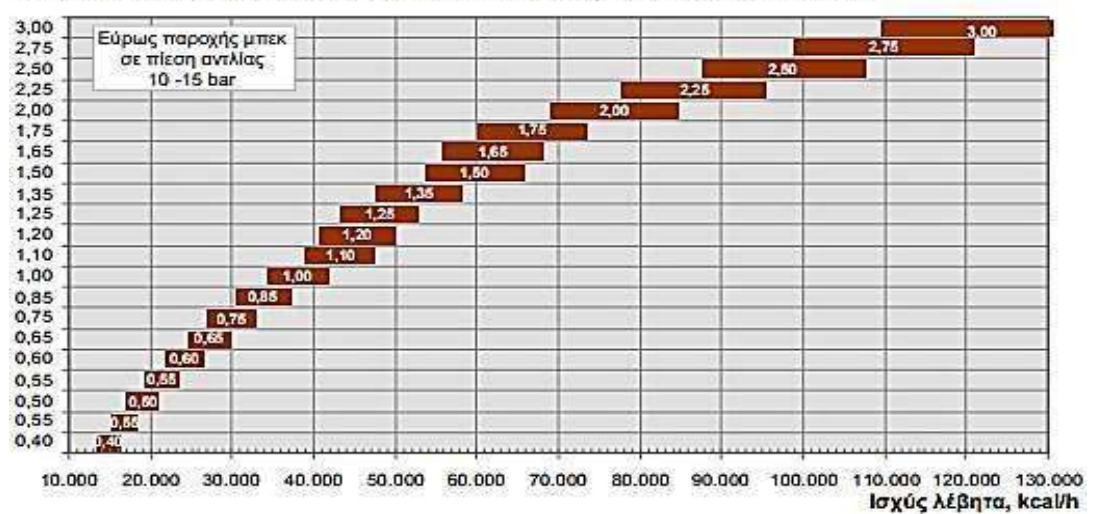

ΗΛΕΚΤΡΟΝΙΚΟ ΚΑΥΣΤΗΡΩΝ LOA 24

Κωδικός	Περιγραφή	Τιμή (€)
20.01	Ηλεκτρονικό LOA 24	89,50
20.01B	Βάση LOA 24	15,90
QRB.1M	Φωτοκύτταρο QRB 1 Μαύρο	22,00
QRB.1K	Φωτοκύτταρο QRB 1 Κόκκινο	24,20

ΣΠΙΡΑΛ ΚΑΥΣΤΗΡΩΝ

Κωδικός	Περιγραφή	Τιμή (€)
ΣΓΚ.14	Γωνιακό 1/4" - Ίσιο 1/4"	9,00
ΣΙΚ.14	Ίσιο 1/4" - Ίσιο 1/4"	10,20
ΣΓΚ.38	Γωνιακό 3/8" - Ίσιο 3/8"	8,80
ΣΙΚ.38	Ίσιο 3/8" - Ίσιο 3/8"	9,60
ΣΓΚ.3814	Γωνία 1/4" & Ίσιο 3/8"	9,30
ΣΓΚ.Ρ3814*	Ίσιο Θηλ. 3/8" & Γωνία Αρσ. 1/4"	11,70

*Για καυστήρες RIELLO.



ΑΝΤΛΙΑ ΠΕΤΡΕΛΑΙΟΥ DELTA UNIVERSAL

Κωδικός	Περιγραφή	Τιμή (€)
10.016	Ηλεκτρονικό DELTA UNIVERSAL	106,70



ΒΟΥΡΤΣΑ ΚΑΘΑΡΙΣΜΟΥ

Κωδικός	Περιγραφή	Τιμή (€)
ΒΚΛ.28	Βούρτσα καθαρισμού Φ28	7,30
ΒΚΛ.35	Βούρτσα καθαρισμού Φ35	7,50
ΒΚΛ.45	Βούρτσα καθαρισμού Φ45	8,10
ΒΚΛ.50	Βούρτσα καθαρισμού Φ50	8,20
ΒΠΒΛ.100	Βέργα προέκτασης 100cm	12,10



ΑΚΙΔΕΣ ΚΑΥΣΤΗΡΑ JOANNES

Κωδικός	Περιγραφή	Τιμή (€)
ΑΚΙΔΕΣ	Ακίδες Καυστήρα Διπλές με Λαμάκι	13,60



ΑΚΙΔΕΣ ΚΑΥΣΤΗΡΩΝ UNIVERSAL

Κωδικός	Περιγραφή	Τιμή (€)
ΗΛ.UNIV	Ακίδες Διπλές UNIVERSAL	8,90
ΗΛΜ.UNIV	Ακίδες Διπλές Μεγάλες UNIVERSAL	13,60

Ζητήστε μας τιμές για όλα τα Ανταλλακτικά καυστήρων.

NESTANI



VITINA



ASTROS



TEGEA



ASTROS CORNER



SPARTI



ΧΑΛΥΒΔΙΝΗ ΣΟΜΠΑ ΞΥΛΟΥ ΜΕ ΦΟΥΡΝΟ

Κωδικός	Περιγραφή	Ισχύς (kw)	Απόδοση (%)	Διάμετρος Καπνοδόχου	Διαστάσεις			Βάρος (kg)	Τιμή (€)
					Πλάτος	Βάθος	Ύψος		
ΣΞΦ.ΝΕΣΤΑΝΙ	AS-SY-07F	11,50	75,0	Φ150	615	453	835	104	689,00
ΣΞΦ.ΒΙΤΙΝΑ	AS-SY-01	14,50	70,0	Φ150	510	495	910	94	702,00
ΣΞΦ.ΑΣΤΡΟΣ	AS-SY-03F	16,50	71,0	Φ150	688	405	865	111	897,00
ΣΞΦ.ΤΕΓΕΑ	AS-SY-02	15,00	71,0	Φ150	570	555	910	113	780,00
ΣΞΦ.ΑΣΤΡΟΣCORNER	AS-SY-03F /CORNER	17,00	70,0	Φ150	810	550	930	131	962,00
ΣΞΦ.ΣΠΑΡΤΗ	AS-SY-14F	16,50	73,5	Φ200	700	490	1.035	156	1.248,00

ROIINO



GORTYNIA



ALEA



TRIPOLIS



MIRES



ΧΑΛΥΒΔΙΝΗ - ΜΑΝΤΕΜΕΝΙΑ ΚΟΥΖΙΝΑ ΞΥΛΟΥ ΜΕ ΦΟΥΡΝΟ

Κωδικός	Περιγραφή	Ισχύς (kw)	Απόδοση (%)	Διάμετρος Καπνοδόχου	Διαστάσεις			Βάρος (kg)	Τιμή (€)
					Πλάτος	Βάθος	Ύψος		
ΚΞ.ΡΟΙΝΟ	KS-2005A	11,50	72,0	Φ120	880	490	750	107	806,00
ΚΞ.ΑΛΕΑ	KS-2000A	11,50	72,0	Φ120	880	490	775	126	858,00
ΚΞ.ΓΟΡΥΝΙΑ	KS-2005	11,00	71,0	Φ120	800	475	760	93	858,00
ΚΞΜ.ΤΡΙΠΟΛΗΣ*	KS-9000	10,30	71,7	Φ120	870	490	710	104	1.092,00
ΚΞΜ.ΜΟΙΡΕΣ*	MT-100S	12,70	68,2	Φ150	750	300	670	119	1.027,00

*Κατασκευή μαντέμι.

ARTEMISION



LAGADIA



LOUSIOS



ZIROS



ΧΑΛΥΒΔΙΝΗ ΣΟΜΠΑ ΞΥΛΟΥ ΜΕ ΦΟΥΡΝΟ ΑΕΡΟΘΕΡΜΗ

Κωδικός	Περιγραφή	Ισχύς (kw)	Απόδοση (%)	Διάμετρος Καπνοδόχου	Διαστάσεις			Βάρος (kg)	Τιμή (€)
					Πλάτος	Βάθος	Ύψος		
ΣΞΑ.ΛΑΓΚΑΔΙΑ	AS-SY-05A	16,50	74,0	Φ150	690	410	960	131	1.222,00
ΣΞΑ.ΑΡΤΕΜΙΣΙΟΝ	AS-SY-03A	17,00	73,0	Φ150	650	425	752	129	1.092,00
ΣΞΑ.ΛΟΥΣΙΟΣ	AS-SY-04A	14,50	69,0	Φ150	548	520	900	129	1.118,00
ΣΞΑ.ΖΙΡΟΣ	AS-SY-05A	16,50	75,9	Φ150	560	560	1.034	159	1.222,00



ΧΑΛΥΒΔΙΝΗ ΣΟΜΠΑ ΞΥΛΟΥ-PELLET

Κωδικός	Περιγραφή	Ισχύς (kw)	Απόδοση (%)	Διάμετρος Καπνοδόχου	Διαστάσεις			Βάρος (kg)	Τιμή (€)
					Πλάτος	Βάθος	Ύψος		
ΣΞ.ΖΑΤΟΥΝΑ	AS-SY-10	8,10	72,6	Φ120	340	335	745	47	390,00
ΣΞ.ΡΙΖΕΣ-9	AS-SY-09	7,60	77,3	Φ120	490	400	710	61	442,00
ΣΞ.ΠΑΡΝΟΝ	AS-SY-07	11,20	75,2	Φ150	614	488	798	83	572,00
ΣΞ.ΜΕΝΕΛΑΟΝ	AS-SY-03	17,50	72,0	Φ150	690	410	742	95	702,00
ΣΞ.ΜΕΝΕΛΑΟΝ-Π	AS-SY-03/P	17,50	72,0	Φ150	690	410	742	95	806,00
ΣΞ.ΛΑΝΤΟΝ	AS-SY-04	13,50	64,0	Φ150	548	510	857	98	702,00
ΣΞ.ΛΑΝΤΟΝ-Π	AS-SY-04/P	13,50	64,0	Φ150	548	510	857	98	806,00
ΣΞ.ΣΥΤΙΑ	AS-SY-14	16,30	71,0	Φ200	728	490	908	145	1.014,00
ΣΠ.PELLET8	Σόμπα Pellet Αέρα	8,00	87,2	Φ80	500	530	940	75	1.700,00
ΣΠ.PELLET10	Σόμπα Pellet Αέρα	10,00	87,5	Φ80	530	530	970	82	1.850,00
ΣΠ.PELLET12	Σόμπα Pellet Αέρα	12,00	89,7	Φ80	530	530	1.000	95	2.125,00
ΣΠ.ΑΕΡΟ23-7	Σόμπα Pellet HYDRO-AERO	23+7	90,2	Φ80	610	610	1.180	230	3.850,00
ΚΠ.40	Καυστήρας Pellet	40,00	86,7	-	290	565	260	20	1.650,00

Τεχνικά χαρακτηριστικά :

Ρυθμιζόμενη εισαγωγή πρωτογενούς αέρα καύσης με μηχανικό θερμοστάτη.
 Σταθερή εισαγωγή αέρα δευτερογενούς καύσης - αεροκουρτίνα.
 Στιβαρή κατασκευή πόρτας με εξαιρετική στεγανοποίηση.
 Ελεγχόμενος έξοδος καπναερίων με κλαπέ για μεγαλύτερη απόδοση & οικονομία, τάπα καθαρισμού φούρνου.

PELAGOS



FENEOS



ΧΑΛΥΒΔΙΝΗ ΣΟΜΠΑ ΞΥΛΟΥ - ΛΕΒΗΤΑΣ (HYDRO)

Κωδικός	Περιγραφή	Ισχύς (kw)	Απόδοση (%)	Διάμετρος Καπνοδόχου	Διαστάσεις			Βάρος (kg)	Τιμή (€)
					Πλάτος	Βάθος	Ύψος		
ΣΞΛ.ΠΕΛΑΓΟΣ	HS-SY-01	24,70	81,0	Φ150	545	550	1.020	187	1.430,00
ΣΞΛ.ΦΕΝΕΟΣ	HS-SY-02	17,20	78,0	Φ150	545	550	850	163	1.508,00

Τεχνικά χαρακτηριστικά :

Ρυθμιζόμενη εισαγωγή πρωτογενούς αέρα καύσης.
 Σταθερή εισαγωγή αέρα δευτερογενούς καύσης - αεροκουρτίνα.
 Στιβαρή κατασκευή πόρτας με εξαιρετική στεγανοποίηση.
 Εισαγωγή τριτογενούς αέρα καύσης.

PANAS



PAOS



ΚΑΖΕΤΑ ΞΥΛΟΥ ΜΕ ΜΑΝΤΕΜΙ & ΠΥΡΟΤΟΥΒΛΟ ΑΕΡΟΘΕΡΜΗ

Κωδικός	Περιγραφή	Ισχύς (kw)	Απόδοση (%)	Διάμετρος Καπνοδόχου	Διαστάσεις			Βάρος (kg)	Τιμή (€)
					Πλάτος	Βάθος	Ύψος		
ΚΞ.ΠΑΝΑΣ	MT-SY-02	16,00	68,0	Φ200	790	511	546	128	1.560,00
ΚΞ.ΠΑΟΣ	MT-SY-01	12,50	70,0	Φ200	677	447	543	107	1.546,00

Τεχνικά χαρακτηριστικά :

- Ρυθμιζόμενη εισαγωγή πρωτογενούς αέρα καύσης με μηχανικό θερμοστάτη.
- Σταθερή εισαγωγή αέρα δευτερογενούς καύσης - αεροκουρτίνα.
- Στιβαρή κατασκευή πόρτας με εξαιρετική στεγανοποίηση.
- Ελεγχόμενος έξοδος καπναερίων με κλαπέ για μεγαλύτερη απόδοση & οικονομία, τάπα καθαρισμού φούρνου.
- Εισαγωγή τριτογενούς αέρα καύσης.

**ΧΑΛΥΒΔΙΝΟ ΤΖΑΚΙ ΞΥΛΟΥ**

Κωδικός	Περιγραφή	Ισχύς (kw)	Απόδοση (%)	Διάμετρος Καπνοδόχου	Διαστάσεις			Βάρος (kg)	Τιμή (€)
					Πλάτος	Βάθος	Ύψος		
ΤΞ.ΒΑΛΤΕΤΣΙ	AS-SY-12	16,50	70,0	Φ150	835	568	1.395	153	1.872,00
ΤΞ.ΣΤΕΝΟΑ/Ρ	AS-SY-12Α/Ρ 3 τζάμια	16,50	69,7	Φ150	835	568	1.395	185	2.002,00
ΤΞ.ΤΖΕΡΜΙΑΔΟ	AS-SY-13	19,60	75,7	Φ200	900	560	1.415	208	1.742,00
ΤΞ.ΤΖΕΡΜΙΑΔΟ/Ρ	AS-SY-13/Ρ	18,90	73,2	Φ200	900	560	1.415	202	1.872,00
ΤΞ.ΔΟΛΙΑΝΑ	AS-SY-12Ρ 3 τζάμια	16,30	69,5	Φ200	835	568	1.395	149	1.716,00
ΤΞ.ΦΕΣΤΟΣ	AS-SY-14/С	16,50	71,5	Φ200	780	495	1.370	161	1.352,00

HYDRO-1
HYDRO-2



HYDRO-3

**ΕΣΤΙΕΣ ΤΖΑΚΙΩΝ ΣΥΝΔΕΣΗ ΜΕ ΛΕΒΗΤΑ**

Κωδικός	Περιγραφή	Ισχύς (kw)	Απόδοση (%)	Διάμετρος Καπνοδόχου	Διαστάσεις			Βάρος (kg)	Τιμή (€)
					Πλάτος	Βάθος	Ύψος		
ΤΛ.ΗΥΔΡΟ1	ΜΤ-ΑΕ-01 ΗΥΔΡΟ	21,40	80,1	Φ250	840	570	1.830	285	3.120,00
ΤΛ.ΗΥΔΡΟ2	ΜΤ-ΑΕ-02 ΗΥΔΡΟ	24,50	72,1	Φ250	970	670	1.840	330	3.510,00
ΤΛ.ΗΥΔΡΟ3	ΜΤ-ΑΕ-03 ΗΥΔΡΟ	22,00	67,9	Φ250	940	735	1.830	307	3.328,00

ΕΕ.1
ΕΕ.2



ΕΕ.3



ΕΕ.16



ΕΕ.06
ΕΕ.07

**ΕΣΤΙΕΣ ΑΕΡΟΘΕΡΜΕΣ**

Κωδικός	Περιγραφή	Ισχύς (kw)	Απόδοση (%)	Διάμετρος Καπνοδόχου	Διαστάσεις			Βάρος (kg)	Τιμή (€)
					Πλάτος	Βάθος	Ύψος		
ΕΕ.01	ΜΤ-ΑΕ-01	15,20	71,1	Φ250	860	560	1.800	264	2.470,00
ΕΕ.02	ΜΤ-ΑΕ-02	15,50	70,1	Φ250	930	560	1.830	295	2.730,00
ΕΕ.03	ΜΤ-ΑΕ-03	15,46	69,0	Φ250	940	735	1.830	280	2.522,00
ΕΕ.16	ΜΤ-ΑΕ-16	23,00	62,1	Φ250	940	785	1.850	385	4.420,00
ΕΕ.06	ΜΤ-ΑΕ-06	27,00	72,0	Φ250	1.030	665	1.820	367	3.120,00
ΕΕ.07	ΜΤ-ΑΕ-07	22,00	67,9	Φ250	840	570	1.830	307	2.678,00

ΠΙΝΑΚΕΣ ΥΔΡΟΛΗΨΙΑΣ ΓΑΛΒΑΝΙΖΕ

Κωδικός	Διαστάσεις			Τιμή (€)	Τιμή με Κορνίζα (€)
	Πλάτος	Ύψος	Βάθος		
ΚΥ.4525	25	45	11	24,00	-
ΚΥ.4535	35	45	11	27,40	-
ΚΥ.4540	40	45	11	29,30	43,00
ΚΥ.4545	45	45	11	32,30	-
ΚΥ.4550	50	45	11	34,20	47,90
ΚΥ.4555	55	45	11	37,40	-
ΚΥ.4560	60	45	11	38,80	55,20
ΚΥ.4570	70	45	11	45,90	-
ΚΥ.4580	80	45	11	54,00	62,50
ΚΥ.45100	100	45	11	69,80	-



ΠΙΝΑΚΕΣ ΥΔΡΟΛΗΨΙΑΣ ΠΤΥΣΣΟΜΕΝΟΙ

Κωδικός	Διαστάσεις			Τιμή (€)
	Πλάτος	Ύψος	Βάθος	
ΠΠ.7140	40	71	11	63,70
ΠΠ.7150	50	71	11	72,30
ΠΠ.7160	60	71	11	82,00
ΠΠ.7170	70	71	11	91,80



ΣΤΗΡΙΓΜΑΤΑ ΤΟΙΧΟΥ ΓΙΑ ΚΟΛΛΕΚΤΕΡ

Κωδικός	Διατομή (in)	Τύπος	Τιμή Σετ (€)
ΣΤΚ.114	1 1/4"	-	8,20
ΣΤΚΝΤ.114	1 1/4"	ΝΤ	8,20



ΤΣΕΡΚΙ ΓΑΛΒΑΝΙΖΕ

Κωδικός	Πλάτος mm	Πάχος mm	Μήκος (m)	Τιμή (€)
T.1012	12	0,6	10	4,00
T.1017	17	0,8	10	6,00
T.26	26	1,0	10	11,40
ΤΠΔ.20	10	1,0	20	35,10
ΤΠΔ.10	10	1,0	10	35,40



ΚΑΡΦΙΑ

Κωδικός	Τύπος	Διαστάσεις			Τιμή (€)
		Πάχος	Διατομή	τεμάχια	
Κ.18	FERE	6mm	8x18	100	7,60
Κ0.188	OBO	6mm	8x18	100	17,20
Κ.25	FERE	6mm	8x25	100	8,30



ΖΟΥΜΠΑΣ

Κωδικός	Περιγραφή	Τιμή (€)
ZK	Ζουμπάς Κόκκινος	6,00
ZM	Ζουμπάς Μπλε	6,00
ZKI	Ζουμπάς για OBO μσύρα	6,00





Περιγραφή τύπου RS

- Λέβητας Πετρελαίου συμπύκνωσης μπλε φλόγας με ιδιαίτερα υψηλό βαθμό απόδοσης
- Διβάθμιος καυστήρας Μπλε φλόγας
- Κάδος από ανοξείδωτο χάλυβα • Ιδιαίτερα χαμηλό επίπεδο θορύβου
- Με έλεγχο 2 θερμοκρασιών (Θέρμανσης και ΖΝΧ)
- Ηλεκτρονικός Πίνακας ελέγχου & ενσωματωμένη Αντισταθμηση

ΛΕΒΗΤΕΣ ΣΥΜΠΥΚΝΩΣΗΣ LCB700 RS

Κωδικός	Περιγραφή	Ισχύς KW	Παροχές inch	Καμινάδα mm	Διαστάσεις			Τιμή RS (€)
					Πλάτος mm	Μήκος mm	Ύψος mm	
ΑΜΠΣ.21R	LCB700 RS 21K	21	1"	60/100	470	600	860	2.817
ΑΜΠΣ.28R	LCB700 RS 28K	28	1"	60/100	470	600	860	3.058
ΑΜΠΣ.36R	LCB700 RS 36K	36	1"	60/100	470	600	860	3.273



Περιγραφή τύπου LS

Επιπλέον έκδοσης RS

- Inverter Κυκλοφορητής Grundfos UPM 3. • Δοχείο Διαστολής 12lit.



ΛΕΒΗΤΕΣ ΣΥΜΠΥΚΝΩΣΗΣ LCB700 LS

Κωδικός	Περιγραφή	Ισχύς KW	Παροχές inch	Καμινάδα mm	Διαστάσεις			Τιμή LS (€)
					Πλάτος mm	Μήκος mm	Ύψος mm	
ΑΜΠΣ.21L	LCB700 LS 21K	21	1"	60/100	470	600	860	3.235
ΑΜΠΣ.28L	LCB700 LS 28K	28	1"	60/100	470	600	860	3.485
ΑΜΠΣ.36L	LCB700 LS 36K	36	1"	60/100	470	600	860	3.752

ΚΣΝ Σετ καμινάδας **121,50**

ΜΠ.ΖΝΧ Μπόιλερ παραγωγής Ζ.Ν.Χ. **300,00**

ΕΓΓΥΗΣΗ: Παρέχεται εγγύηση 2 χρόνια στο κάδο και ηλεκτρονικά μέρη.



NEW TURBO CONDENSING
Low NOx

Περιγραφή τύπου STANDARD

Διαθέτουν ενσωματωμένο καυστήρα και μπόιλερ συνεχούς ροής και περιλαμβάνουν τρίοδη βάνα, αισθητήρα ροής, θερμοστάτη χώρου, μαγνητικό φίλτρο και ρευματολήπτη.

ΛΕΒΗΤΕΣ ΣΥΜΠΥΚΝΩΣΗΣ KITURAMI STANDARD

Κωδικός	Περιγραφή	Ισχύς		Απόδοση %	Παροχή ΖΝΧ ΔΤ 25°C lt/min	Διαστάσεις mm			Τιμή (€)
		KW	kcal/h			Πλάτος cm	Μήκος cm	Ύψος cm	
ΑΜΠΣΚ.17	TURBO CONS.17	19,8	17.000	97,51	10,7	385	654	933	2.459
ΑΜΠΣΚ.21	TURBO CONS.21	26,4	22.700	97,47	13,0	385	654	933	2.889
ΑΜΠΣΚ.25	TURBO CONS.25	30,1	25.800	97,47	16,2	385	654	933	3.070
ΑΜΠΣΚ.30	TURBO CONS.30	35,9	30.800	97,63	19,3	385	654	933	3.236
ΑΜΠΣΚ.35	TURBO CONS.35	41,9	36.000	97,63	22,5	385	654	933	3.403

Περιγραφή τύπου DELUXE

Επιπλέον έκδοσης STANDART

Ενσωματωμένο κυκλοφορητή Grundfos Inverter, δοχείο διαστολής, βαλβίδα ασφαλείας, βάνα πλήρωσης, μανόμετρο, αυτόματο εξαεριστικό.

ΕΓΓΥΗΣΗ: Παρέχεται εγγύηση 2 χρόνια στο κάδο και ηλεκτρονικά μέρη.

ΛΕΒΗΤΕΣ ΣΥΜΠΥΚΝΩΣΗΣ KITURAMI DELUXE

Κωδικός	Περιγραφή	Ισχύς KW	Απόδοση %	Παροχή ΖΝΧ ΔΤ 25°C lt/min	Διαστάσεις mm			Τιμή (€)	
					Πλάτος cm	Μήκος cm	Ύψος cm		
ΑΜΠΣΚ.21	TURBO CONS.21	26,4	22.700	97,47	13,0	385	654	933	3.126
ΑΜΠΣΚ.30	TURBO CONS.30	35,9	30.800	97,63	19,3	385	654	933	3.467
ΑΚΚ	Αντάπτορας Φ80	14 €		ΚΣΚ	Καπνοδόχος λέβητα KITURAMI				60,00



Περιγραφή

Ένα ολοκληρωμένο σύγχρονο λεβητοστάσιο και περιλαμβάνει:
 Λέβητα χαλύβδινο με ανοξειδωτους επιβρανδυτήρες
 Κυκλοφορητή τριών ταχυτήτων 1"
 Τούμπα τύπου Mannesmann βαρέως τύπου.
 Κλειστό δοχείο διαστολής βαρέως τύπου.
 Πλήρη ηλεκτρικό πίνακα οργάνων.
 Καλύμματα με ηλεκτροστατική βαφή και ηχομόνωση.
 Καυστήρας RIELLO G3X ή G5X ανάλογα με τον τύπο (οχι προσυναρμολογημένος).



ΑΤΟΜΙΚΕΣ ΜΟΝΑΔΕΣ ΠΕΤΡΕΛΑΙΟΥ ΗΟFΑΜΑΤ ΤΤ

Κωδικός	Περιγραφή	Ισχύς Kcal	Παροχές inch	Βάρος kg	Διαστάσεις			Τιμή (€)
					Πλάτος mm	Μήκος mm	Ύψος mm	
10.25M	TT 25	25.000	1"	95	480	675	850	1.275
10.35M	TT 35	35.000	1"	100	480	675	1015	1.363
10.45M	TT 45	45.000	1 1/4"	120	480	700	1140	1.508

ΑΤΟΜΙΚΕΣ ΜΟΝΑΔΕΣ ΠΕΤΡΕΛΑΙΟΥ με ΚΑΥΣΤΗΡΑ RIELLO & ΖΕΣΤΟ ΝΕΡΟ ΧΡΗΣΗΣ

Κωδικός	Περιγραφή	Ισχύς Kcal	Παροχές inch	Βάρος kg	Διαστάσεις			Τιμή (€)
					Πλάτος mm	Μήκος mm	Ύψος mm	
11.25M.ZNX	TT 25	25.000	1"	95	480	675	850	1.808
11.35M.ZNX	TT 35	35.000	1"	100	480	675	1015	2.004
11.45M.ZNX	TT 45	45.000	1 1/4"	120	480	700	1140	2.162

Περιγραφή :

Κατασκευάζεται από υψηλής αντοχής χαλυβδοελάσματα ST 37.
 Ειδικά ανοξειδωτα ελάσματα AISI 316L. Ανοξειδωτους επιβρανδυτές AISI 316L. Ανοξειδωτα τούμπα AISI 316L.
 Ανοξειδωτο θάλαμο συλλογής των υπολειμάτων κάυσης και συμπυκνωμάτων στο κάτω μέρος του λέβητα.
 Διάταξη για μόνιμη σύνδεση - ουδετεροποίησης.
 Βαθμός απόδοσης άνω του 105% condense, δυνατότητα τοποθετησης σε συστοίχια για μεγαλύτερες ισχύς.
Η μονάδα GT και GT PLUS περιλαμβάνουν :
 Ηλεκτρονικό χειριστήριο.
 κυκλοφορητή Εgr.
 Καυστήρα πετρελαίου υψηλής αντίθλιψης και απόδοσης Riello ή Baltur.
 Δοχείο διαστολής.
 Αντιπαγωτική προστασία.
 Χάλκινο εναλλάκτη ζεστού νερού τύπος **GT PLUS**.

Κλάση απόδοσης θέρμανσης **A**
 Κλάση απόδοσης Ζ.Ν.Χ. **A**



Κατόπιν ζήτησης : Αντιστάθμιση, καμινάδα ανάκτησης ενέργειας, φίλτρο προθέρμανσης πετρελαίου.

ΑΤΟΜΙΚΕΣ ΜΟΝΑΔΕΣ ΠΕΤΡΕΛΑΙΟΥ ΣΥΜΠΥΚΝΩΣΗΣ ΗΟFΑΜΑΤ GT

Κωδικός	Περιγραφή	Ισχύς KW	Δοχείο Διαστολής lt	Επιφάνεια Εναλλάκτη Λέβητα	Διαστάσεις mm			Τιμή (€)
					Πλάτος cm	Μήκος cm	Ύψος cm	
10.20ΣΜ	CONDENSE 20	15-20	8	2,00	500	80	100	2.565
10.25ΣΜ	CONDENSE 25	17-25	8	2,50	500	80	104	2.970
10.35ΣΜ	CONDENSE 35	27-35	8	3,25	500	80	116	3.105
10.40ΣΜ	CONDENSE 40	28-40	8	3,70	580	90	126	3.645
10.50ΣΜ	CONDENSE 50	35-50	8	4,60	580	90	138	4.185



ΑΤΟΜΙΚΕΣ ΜΟΝΑΔΕΣ ΠΕΤΡΕΛΑΙΟΥ ΣΥΜΠΥΚΝΩΣΗΣ - ΖΝΧ ΗΟFΑΜΑΤ GT - PLUS

Κωδικός	Περιγραφή	Ισχύς KW	Παροχή ΖΝΧ ΔΤ 25°C lt/min	Δοχείο Διαστολής lt	Επιφάνεια Εναλλάκτη Λέβητα	Διαστάσεις mm			Τιμή (€)
						Πλάτος cm	Μήκος cm	Ύψος cm	
10.20ΣΖ	CONDENSE 20	15-20	11,40	8	2,00	500	89	100	2.970
10.25ΣΖ	CONDENSE 25	17-25	14,30	8	2,50	500	89	104	3.105
10.35ΣΖ	CONDENSE 35	27-35	20,10	8	3,25	500	89	116	3.645
10.40ΣΖ	CONDENSE 40	28-40	23,00	8	3,70	580	99	126	4.185
10.50ΣΖ	CONDENSE 50	35-50	28,80	8	4,60	580	99	138	4.590



www.dropwater.gr

ΙΩΑΝΝΗΣ Ε. ΒΙΔΑΛΗΣ

ΛΙΑΝΙΚΟ ΕΜΠΟΡΙΟ ΕΙΔΩΝ ΘΕΡΜΑΝΣΗΣ &
ΥΔΡΑΥΛΙΚΩΝ



Τόμος Α'

ΥΔΡΑΥΛΙΚΑ



	ΠΕΡΙΕΧΟΜΕΝΑ	Σελ / Page
1	ΔΙΑΚΟΠΤΕΣ ΜΟΝΟΣΩΛΗΝΙΟΥ - ΔΙΣΩΛΗΝΙΟΥ - ΕΞΑΡΤΗΜΑΤΑ ΛΕΒΗΤΟΣΤΑΣΙΟΥ PINTOSSI+C	Y1
2	ΔΙΑΚΟΠΤΕΣ ΜΟΝΟΣΩΛΗΝΙΟΥ - ΔΙΣΩΛΗΝΙΟΥ - ΕΞΑΡΤΗΜΑΤΑ ΛΕΒΗΤΟΣΤΑΣΙΟΥ FAR	Y2 - Y3 - Y4
3	ΔΙΑΚΟΠΤΕΣ ΜΟΝΟΣΩΛΗΝΙΟΥ - ΔΙΣΩΛΗΝΙΟΥ ICMA	Y5
4	ΔΙΑΚΟΠΤΗΣ VENTIL SIMPLEX	Y5
5	ΔΙΑΚΟΠΤΕΣ ΔΙΣΩΛΗΝΙΟΥ - ΔΙΑΚΟΠΤΕΣ ΓΩΝΙΑΚΟΙ ΝΙΠΤΗΡΟΣ / ΠΛΥΝΤΗΡΙΟΥ - ΔΙΑΚΟΠΤΕΣ ΓΙΑ ΣΩΜΑΤΑ VENTIL - ΣΕΤ ΥΓΙΕΙΝΗΣ ARCO	Y6
6	ΔΙΑΚΟΠΤΗΣ ΓΩΝΙΑΚΟΣ ΜΠΙΝΤΕ ΙΤΑΛΙΑΣ	Y6
7	ΣΦΑΙΡΙΚΟΙ ΚΡΟΥΝΟΙ - ΚΑΝΟΥΛΑ ΑΝΤΙΠΑΓΩΤΙΚΗ - ΚΑΝΟΥΛΑ ΚΗΠΟΥ ΔΙΠΛΗ - ΔΙΑΚΟΠΤΗΣ ΜΙΝΙ ARCO	Y7
8	ΣΦΑΙΡΙΚΟΙ ΚΡΟΥΝΟΙ - ΤΡΙΟΔΕΣ ΧΕΙΡΟΚΙΝΗΤΕΣ - ΚΑΝΟΥΛΑ ΛΟΥΚΕΤΟ - ΜΙΝΙ - GATE VALVE - ΑΝΤΙΚΡΑΔΑΣΜΙΚΟ ΕΛΑΣΤΙΚΟ A.T	Y8
9	ΒΑΛΒΙΔΕΣ ΕΞΙΣΣΟΡΟΠΗΣΗΣ ΔΙΚΤΥΟΥ TOUR ANDERSON	Y8
10	ΧΑΛΚΟΣ - ΕΞΑΡΤΗΜΑΤΑ ΚΟΛΛΗΤΑ - PRESS	Y9 έως Y13
11	ΣΩΛΗΝΕΣ ΠΟΛΥΣΤΡΩΜΑΤΙΚΗΣ - ΠΛΑΣΤΙΚΟΙ ΡΕΧ-b - ΣΠΙΡΑΛ ΠΡΟΣΤΑΣΙΑΣ	Y14
12	ΕΞΑΡΤΗΜΑΤΑ ΟΡΕΙΧΑΛΚΙΝΑ ΣΥΣΦΙΞΗΣ ΠΛΑΣΤΙΚΗΣ - ΙΤΑΛΙΑΣ	Y15
13	ΕΞΑΡΤΗΜΑΤΑ ΟΡΕΙΧΑΛΚΙΝΑ ΣΥΣΦΙΞΗΣ ΠΟΛΥΑΙΘΥΛΕΝΙΟΥ - ΙΤΑΛΙΑΣ	Y16
14	ΕΞΑΡΤΗΜΑΤΑ ΟΡΕΙΧΑΛΚΙΝΑ ΒΙΔΩΤΑ - ΙΤΑΛΙΑΣ	Y17 - Y18 - Y19
15	ΕΞΑΡΤΗΜΑΤΑ PRESS ΑΛΟΥΜΙΝΙΟΥ - ΙΤΑΛΙΑΣ	Y20
16	ΕΞΑΡΤΗΜΑΤΑ ΟΡΕΙΧΑΛΚΙΝΑ ΣΥΣΦΙΞΗΣ ΧΑΛΚΟΥ - ΙΤΑΛΙΑΣ	Y21
17	ΕΞΑΡΤΗΜΑΤΑ ΟΡΕΙΧΑΛΚΙΝΑ ΣΥΣΦΙΞΗΣ ΠΟΛΥΑΙΘΥΛΕΝΙΟΥ ΙΤΑΛΙΑΣ – ΑΤ	Y22
18	ΕΞΑΡΤΗΜΑΤΑ ΣΙΔΕΡΕΝΙΑ ΡΑΚΟΡ ΤΑΧΕΙΑΣ ΣΥΝΔΕΣΗΣ ΤΕΧΝΙΚΗΣ ΣΥΣΦΙΞΗΣ ATUSA	Y22
19	ΕΞΑΡΤΗΜΑΤΑ ΟΡΕΙΧΑΛΚΙΝΑ ΣΥΣΦΙΞΗΣ ΠΛΑΣΤΙΚΗΣ	Y23
20	ΕΞΑΡΤΗΜΑΤΑ ΣΥΣΦΙΞΗΣ ΑΛΟΥΜΙΝΙΟΥ	Y24
21	ΕΞΑΡΤΗΜΑΤΑ ΟΡΕΙΧΑΛΚΙΝΑ ΚΟΛΛΗΤΑ	Y25
22	ΕΞΑΡΤΗΜΑΤΑ ΟΡΕΙΧΑΛΚΙΝΑ ΒΙΔΩΤΑ A.T	Y26
23	ΒΑΛΒΙΔΕΣ ΑΝΤΕΠΙΣΤΡΟΦΗΣ - ΦΙΛΤΡΑ - ΒΑΛΒΙΔΕΣ ΚΛΑΠΕ - ΚΛΕΦΤΕΣ ΝΕΡΟΥ - ΡΑΚΟΡ ΛΑΣΤΙΧΟΣΩΛΗΝΑ - ΠΟΤΗΡΙ ΒΥΘΟΥ - ΣΩΛΗΝΩΤΑ ΚΟΛΛΕΚΤΕΡ	Y27
24	ΣΙΔΗΡΟΣΩΛΗΝΕΣ ΜΑΥΡΕΣ - ΓΑΛΒΑΝΙΖΕ	Y28
25	ΕΞΑΡΤΗΜΑΤΑ ΣΙΔΗΡΟΣΩΛΗΝΩΝ (ΜΑΥΡΑ - ΓΑΛΒΑΝΙΖΕ)	Y29
26	ΣΤΗΡΙΓΜΑΤΑ ΣΩΛΗΝΩΣΕΩΝ - ΣΩΛΗΝΟΜΑΣΤΟΙ - ΜΟΥΦΕΣ - ΚΑΜΠΥΛΕΣ ΟΞΥΓΟΝΟΥ RM	Y30
27	ΘΕΡΜΟΜΟΝΩΣΗ ΣΩΛΗΝΩΝ - ΘΕΡΜΟΜΟΝΩΤΙΚΕΣ ΤΑΙΝΙΕΣ VIDOFLEX - ISORPIPE	Y31 - Y32
28	ΕΞΑΡΤΗΜΑΤΑ ΣΤΗΡΙΞΗΣ (ΡΑΓΕΣ - ΚΟΝΣΟΛΕΣ - ΝΤΙΖΕΣ - U BOLT - ΡΟΔΕΛΕΣ - ΠΑΞΙΜΑΔΙΑ - ΟΥΠΑΤ)	Y33 - Y34
29	ΜΟΛΥΒΔΟΚΟΛΛΗΣΗ - ΝΗΜΑ - ΤΕΦΛΟΝ - ΑΠΟΦΡΑΚΤΙΚΑ - ΚΟΛΛΕΣ PVC - ΦΛΟΓΙΣΤΡΑ – ΑΝΤΕΠΙΣΤΡΟΦΕΣ ΒΑΛΒΙΔΕΣ ΑΕΡΙΣΜΟΥ DIMCO	Y35
30	ΣΥΓΚΟΛΛΗΤΙΚΑ ΥΛΙΚΑ - ΦΙΑΛΕΣ - ΦΛΟΓΙΣΤΡΑ - ΑΛΟΙΦΕΣ - ΒΟΡΑΚΑΣ BROQUETAS - HARRIS - STANNOL - FELDER - VETATIN - FERE	Y36
31	ΝΗΜΑ - ΚΑΝΑΒΙ - ΥΓΡΟ ΤΕΦΛΟΝ - ΣΙΛΙΚΟΝΕΣ - ΑΦΡΟΣ ΠΟΛΥΟΥΡΕΘΑΝΗΣ - PRIMER - ΚΟΛΛΑ PVC - ΔΙΣΚΟΙ ΚΟΠΗΣ - ΜΙΝΙΟ - ΓΟΜΑΛΑΚΑ – ΤΑΙΝΙΑ ΣΥΚΕΥΑΣΙΑΣ – ΣΤΡΕΤΣ ΦΙΛΜ ΚΛΠ. LOGIPTE – LOXEAL – WURTH – ELASTOTET – TANGIT - FERE	Y37
32	ΕΡΓΑΛΕΙΑ ΚΟΠΗΣ ΧΑΛΚΟΥ - ΤΣΙΜΠΙΔΕΣ - ΚΑΒΟΥΡΕΣ - ΦΛΟΓΙΣΤΡΑ ROTHENBERGER	Y38
33	ΣΩΛΗΝΕΣ - ΕΞΑΡΤΗΜΑΤΑ RAUTITAN REHAU	Y39 - Y40 - Y41
34	ΣΥΣΤΗΜΑ ΑΠΟΧΕΤΕΥΣΗΣ ΜΠΑΝΙΟΥ PVC SOLIDRAIN	Y42
35	ΣΩΛΗΝΕΣ AQ PP-R - ΕΞΑΡΤΗΜΑΤΑ PP-R PILSA	Y43 - Y44
36		
37		
38		
39		
40		
41		
42		
43		
44		
45		
46		
47		
48		
49		
50		
51		



ART 266 - ΔΙΑΚ. ΕΞΩΤΕΡΙΚΟΥ ΒΡΟΓΧΟΥ

Κωδικός	Περιγραφή	Διατομή	Τιμή (€)
P+C.266	Ανεξαρτήτου Ροής	1/2"	22,00

ART 513N - ΑΥΤΟΜΑΤΟΣ ΠΛΗΡΩΣΕΩΣ
ΜΕ ΜΑΝΟΜΕΤΡΟ

Κωδικός	Περιγραφή	Διατομή	Τιμή (€)
P+C.513	Αυτομ. Πληρ	1/2"	36,76



Κωδικός	Περιγραφή	Διατομή	Τιμή (€)
---------	-----------	---------	----------

50.90X	Σωληνάκι Σιδερένιο	Φ 12	1,90
--------	--------------------	------	-------------



ART 238 - ΔΙΑΚ. ΔΙΣΩΛΗΝΙΟΥ

Κωδικός	Περιγραφή	Διατομή	Τιμή (€)
P+C.238/2	Γωνιακός	3/4"PTM	17,78



ART 260 - ΔΙΑΚ. ΕΣΩΤΕΡΙΚΟΥ ΒΡΟΓΧΟΥ

Κωδικός	Περιγραφή	Διατομή	Τιμή (€)
P+C.260	Διακ. Μονοσωλ.	1/2"	23,08

Για κλασσικά σώματα ΑΚΑΝ - Σώματα αλουμινίου



ART 239 - ΔΙΑΚ. ΔΙΣΩΛΗΝΙΟΥ

Κωδικός	Περιγραφή	Διατομή	Τιμή (€)
P+C.239	Ίσιος	1/2"	5,67
P+C.239/2	Ίσιος	3/4"PTM	18,27



ART 284 - ΔΙΑΚ. ΜΟΝ. για ΘΕΡΜΟΣΤ. ΚΕΦΑΛΗ

Κωδικός	Περιγραφή	Διατομή	Τιμή (€)
P+C.284	Εξωτ. Βρόγχου	1/2"	29,72
P+C.285	Εξωτ. Βρόγχου	1/2"	34,50

Εισαγωγή μπροστά

Ρύθμιση ροής 0-100%



ART 696 - ΡΑΚΟΡ PEX-AL-PEX

Κωδικός	Διατομή	Τιμή (€)
P+C.162A	Φ 16x2	3,59
P+C.182A	Φ 18x2	3,59
P+C.202A	Φ 20x2	3,59



ART 267 - ΔΙΑΚ. ΜΟΝΟΣ. ΛΟΥΤΡΟΥ

Κωδικός	Περιγραφή	Διατομή	Τιμή (€)
P+C.267	Διακ. Λουτρού	1/2"	28,28



ART 130 - ΘΕΡΜΟΣΤΑΤΙΚΗ ΚΕΦΑΛΗ

Κωδικός	Περιγραφή	Τιμή (€)
---------	-----------	----------



ART - 507 ΑΥΤΟΜΑΤΟ ΕΞΑΕΡ. ΔΙΚΤΥΟΥ

Κωδικός	Περιγραφή	Διατομή	Τιμή (€)
---------	-----------	---------	----------



ART 519 - ΑΥΤΟΜΑΤΟ ΕΞΑΕΡ. ΔΙΚΤΥΟΥ

Κωδικός	Περιγραφή	Διατομή	Τιμή (€)
---------	-----------	---------	----------



ART 503 - ΑΥΤΟΜΑΤΗ ΒΑΛΒΙΔΑ

Κωδικός	Περιγραφή	Διατομή	Τιμή (€)
P+C.503	Βαλβίδα αντεπιστ.	1/2"	6,79



ART 340 - ΑΥΤΟΜΑΤΟ ΕΞΑΕΡΙΣΤΙΚΟ

Κωδικός	Περιγραφή	Διατομή	Τιμή (€)
P+C.340	Α.Ε Σωμάτων	1/2"	5,87



ART 333 - ΔΙΑΚ. ΡΥΘΜΙΣΤΙΚΟΣ

Κωδικός	Περιγραφή	Τιμή (€)
P+C.333	Ίσιος - 1/2"x24x19	8,58



ART 690 - ΡΑΚΟΡ ΧΑΛΚΟΥ

Κωδικός	Διατομή	Τιμή (€)
P+C.121	Φ 12	1,90
P+C.151	Φ 15	1,90
P+C.161	Φ 16	1,90
P+C.181	Φ 18	4,23

ART 460 - ΣΥΛΛΕΚΤΕΣ
ΜΕ ΕΝΣΩΜΑΤΩΜΕΝΟ ΔΙΑΚΟΠΤΗ

Κωδικός	Διατομή	Οπές	Τιμή (€)
P+C.460-3	1"	3	22,66



ΚΛΕΙΔΙ για ΡΑΚΟΡ

Κωδικός	Περιγραφή	Διατομή	Τιμή (€)
---------	-----------	---------	----------



ART.1150 - ΔΙΑΚ. ΔΙΣΩΛΗΝΙΟΥ

Κωδικός	Περιγραφή	Διατομή	Τιμή (€)
1403.12	Γωνιακός Διακόπτης	1/2"	7,54



ART.1350 - ΔΙΑΚ. ΔΙΣΩΛΗΝΙΟΥ

Κωδικός	Περιγραφή	Διατομή	Τιμή (€)
1407.12	Ίσιος Διακόπτης	1/2"	8,61



ART.1620 - ΔΙΑΚ. ΔΙΣΩΛΗΝΙΟΥ για ΘΕΡΜΟΣΤΑΤΙΚΗ ΚΕΦΑΛΗ

Κωδικός	Περιγραφή	Διατομή	Τιμή (€)



ART.1640 - ΔΙΑΚ. ΔΙΣΩΛΗΝΙΟΥ για ΘΕΡΜΟΣΤΑΤΙΚΗ ΚΕΦΑΛΗ

Κωδικός	Περιγραφή	Διατομή	Τιμή (€)



ART.1401 ΔΙΑΚ. ΔΙΣΩΛΗΝΙΟΥ με ΣΠΕΙΡΩΜΑ ΑΡΣ. 24x19

Κωδικός	Περιγραφή	Διατομή	Τιμή (€)



ART.1405 ΔΙΑΚΟΠΤΗΣ ΔΙΣΩΛΗΝΙΟΥ ΣΠΕΙΡΩΜΑ ΑΡΣ 24x19

Κωδικός	Περιγραφή	Διατομή	Τιμή (€)
1405 12/A	Ίσιος	1/2"	8,25



ART.1610 - ΔΙΑΚ. ΔΙΣΩΛΗΝΙΟΥ για ΘΕΡΜΟΣΤ. ΚΕΦΑΛΗ με ΣΠΕΙΡΩΜΑ ΑΡΣ. 24x19

Κωδικός	Περιγραφή	Διατομή	Τιμή (€)
1610.12	Γωνιακός Θερμοστ.	1/2"	11,29



ART.1630 - ΔΙΑΚ. ΔΙΣΩΛΗΝΙΟΥ για ΘΕΡΜΟΣΤ. ΚΕΦΑΛΗ με ΣΠΕΙΡ. ΑΡΣ. 24x19

Κωδικός	Περιγραφή	Διατομή	Τιμή (€)
1630.12	Ίσιος Θερμοστ.	1/2"	11,64



ART. 3300 - 335-3400 ΚΟΛΛΕΚΤΕΡ ΘΗΛ-ΑΡΣ ΜΕ ΕΞΟΔΟΥΣ ΘΗΛ 1/2" - ΚΕΝΤΡΑ 26mm

Κωδικός	Περιγραφή	Διατομή	Τιμή (€)
3300.34	ΔΙΠΛΟ	3/4"	8,75
3350.34	ΤΡΙΠΛΟ	3/4"	12,19
3400.34	ΤΕΤΡΑΠΛΟ	3/4"	15,10
3300.1	ΔΙΠΛΟ	1"	10,29
3350.1	ΤΡΙΠΛΟ	1"	13,85
3400.1	ΤΕΤΡΑΠΛΟ	1"	16,62



ART.1824 - ΘΕΡΜΟΣΤΑΤΙΚΗ ΚΕΦΑΛΗ

Κωδικός	Περιγραφή	Διατομή	Τιμή (€)
1824	Θερμοστ. Κεφαλή	1/2"	15,39



ΕΝΔΕΙΞΗ

0	1	2	3	4	5	
OFF	8°C MIN	12°C	16°C	20°C	24°C	28°C MAX

ΕΠΙΘΥΜΗΤΗ ΘΕΡΜΟΚΡΑΣΙΑ

ART.1406 - ΔΙΑΚ. ΡΥΘΜΙΣΤΙΚΟΣ με ΣΠΕΙΡΩΜΑ 24x19

Κωδικός	Περιγραφή	Διατομή	Τιμή (€)
1406.12	Ίσιος - 1/2"x24x19	1/2"	8,28



ART.0145 - ΔΙΑΚ. LADY FAR ΧΡΩΜΕ

Κωδικός	Περιγραφή	Διατομή	Τιμή (€)
0145.12	Γωνιακός	1/2"	29,18



ART.0225 - ΔΙΑΚ. LADY FAR ΧΡΩΜΕ

Κωδικός	Περιγραφή	Διατομή	Τιμή (€)
0225.12	Ίσιος	1/2"	29,70



ART.2050 - ΑΥΤΟΜΑΤΟ ΕΞΑΕΡ. ΔΙΚΤΥΟΥ

Κωδικός	Περιγραφή	Διατομή	Τιμή (€)
2050.12	Ίσιο Χρωμέ	1/2"	6,26
2060.12	Γωνιακό Χρωμέ	1/2"	7,14



ART.5560 - ΕΚΚΕΝΤΡΑ ΣΩΜΑΤΩΝ

Κωδικός	Περιγραφή	Διατομή	Τιμή (€)
ΕΔ.1	Έκκεντρο 1 cm	1/2"	4,32
ΕΔ.2	Έκκεντρο 2 cm	1/2"	5,08
ΕΔ.3	Έκκεντρο 3 cm	1/2"	5,48
ΕΔ.4	Έκκεντρο 4 cm	1/2"	5,98
ΕΔ.5	Έκκεντρο 5 cm	1/2"	6,36
ΕΔ.6	Έκκεντρο 6 cm	1/2"	6,76



ART.2080 - ΒΑΛΒΙΔΑ ΕΞΑΕΡΙΣΤΙΚΟΥ

Κωδικός	Περιγραφή	Διατομή	Τιμή (€)
2080.12	Βαλβ. Αντεπιστροφής	1/2"	2,61



ART.6000 - ΚΛΕΙΔΙ για ΡΑΚΟΡ ΜΟΝΟΣΩΛΗΝΙΟΥ

Κωδικός	Περιγραφή	Διατομή	Τιμή (€)
6000	Κλειδί	HEX 27	15,69



ART.7405 - ΚΑΣΕΤΙΝΑ ΜΕ ΡΑΚΟΡΟΚΛΕΙΔΟ

Κωδικός	Περιγραφή	Διατομή	Τιμή (€)
7405	Ρακορόκλειδο	HEX 27	58,99



ART.1451 - ΔΙΑΚ. ΜΟΝΟΣ. ΕΣΩΤΕΡΙΚΟΥ ΒΡΟΓΧΟΥ ΓΙΑ ΚΛΑΣΣΙΚΑ - ΑΛΟΥΜΙΝΙΟΥ ΣΩΜΑΤΑ

Κωδικός	Περιγραφή	Διατομή	Τιμή (€)
14511212	Εσωτερικού Βρόγχου	1/2"	19,77

ART.1435 - ΔΙΑΚ. ΜΟΝΟΣΩΛΗΝΙΟΥ για ΣΩΜΑΤΑ ΛΟΥΤΡΟΥ

Κωδικός	Περιγραφή	Διατομή	Τιμή (€)
1435	Διακόπτης Λουτρού	1/2"	32,28

ART.1452 - ΔΙΑΚ. ΜΟΝΟΣΩΛΗΝΙΟΥ ΕΞΩΤΕΡΙΚΟΥ ΒΡΟΓΧΟΥ ΑΝΕΞΑΡΤΗΤΟΥ ΡΟΗΣ για PANEL - ΚΛΑΣΣΙΚΑ - ΑΛΟΥΜΙΝΙΟΥ ΣΩΜΑΤΑ

Κωδικός	Περιγραφή	Διατομή	Τιμή (€)
1452.12	Εξωτερικού Βρόγχου	1/2"	24,06
1630.12	Διακ. Ίσιος Θερμοστ. 24x19	1/2"	11,64
5232	Γωνία Διακόπτη	1/2"	4,53
8225.1	Λάστιχο 30mm	1/2"	0,24
8220	Πλαστικό Αλλαγής Ροής	1/2"	0,31
8225	Διαχωριστής Ροής	1/2"	0,46

ART.1436 - ΔΙΑΚ. ΜΟΝΟΣΩΛΗΝΙΟΥ για ΣΩΜΑΤΑ ΛΟΥΤΡΟΥ ΓΩΝΙΑΚΟΣ - ΔΕΞΙΟΣ

Κωδικός	Περιγραφή	Διατομή	Τιμή (€)
1436	Δεξιός	1/2"	39,49

ART.1437 - ΔΙΑΚ. ΜΟΝΟΣΩΛΗΝΙΟΥ για ΣΩΜΑΤΑ ΛΟΥΤΡΟΥ ΓΩΝΙΑΚΟΣ - ΑΡΙΣΤΕΡΟΣ

Κωδικός	Περιγραφή	Διατομή	Τιμή (€)
1437	Αριστερός	1/2"	39,49

ART. 1472 - ΔΙΑΚΟΠΤΗΣ ΜΟΝΟΣΩΛΗΝΙΟΥ ΕΣΩΤΕΡΙΚΟΥ ΒΡΟΓΧΟΥ

Κωδικός	Περιγραφή	Διατομή	Τιμή (€)
1472.12	Εξωτερικού Βρόγχου	1/2"	30,22
8724.39	Λάστιχο 39mm	-	0,19
8335.12	Εμπρός μέρος διακόπτη	1/2"	10,05
5260.12	Γωνιά διακόπτη - 1/2"	1/2"	3,82

ΣΩΛΗΝΑΚΙ ΔΙΑΚ. ΛΟΥΤΡΟΥ Φ 10

Κωδικός	Περιγραφή	Μήκος	Τιμή (€)
1045	Σωληνάκι	45cm	1,66

ART.8231 - ΔΙΑΦΡΑΓΜΑ για ΔΙΑΚ. ΠΕΤΣ. 1435-1436-1437

Κωδικός	Περιγραφή	Διατομή	Τιμή (€)
8231	Διάφραγμα	-	0,43

ΣΩΛΗΝΑΚΙ ΔΙΑΚ. ΧΡΩΜΕ Φ 15

Κωδικός	Περιγραφή	Τιμή (€)	
		Ορειχ.	Χαλύβδ.
50.100	Σωληνάκι 100cm	6,30	3,20
50.90	Σωληνάκι 90cm	6,30	2,97
50.60	Σωληνάκι 60cm	5,79	2,97

ART.1422 - ΔΙΑΚ. VENTIL ΓΩΝΙΑΚΟΣ ΤΥΠΟΥ Η 3/4" ΘΗΛ. 24x19

Κωδικός	Περιγραφή	Διατομή	Τιμή (€)
1422	Διακόπτης Γων. Η	3/4"	19,84

ART. 6052 - ΡΑΚΟΡ 24x19 ΠΛΑΣΤΙΚΗΣ (PEX) - ΠΟΛΥΣΤΡΩΜΑΤΙΚΗΣ (ALU)

Κωδικός	Περιγραφή	Διατομή	Τιμή (€)
60524645	Ρακόρ Πλαστικής	15x2,5	3,06
60525861	Ρακόρ Πλαστικής	16x2,0	3,06
605215043	Ρακόρ Πλαστικής	17x2,0	3,06
60524468	Ρακόρ Πλαστικής	18x2,0	3,06
60524443	Ρακόρ Πλαστικής	18x2,5	3,06
605558190	Ρακόρ PEX-AL-PEX	16x2,0	3,75
605544191	Ρακόρ PEX-AL-PEX	18x2,0	3,75
605580204	Ρακόρ PEX-AL-PEX	20x2,0	3,75

ART.1424 - ΔΙΑΚ. VENTIL ΙΣΙΟΣ ΤΥΠΟΥ Η 3/4" ΘΗΛ. 24x19

Κωδικός	Περιγραφή	Διατομή	Τιμή (€)
1424	Διακόπτης Ίσιος Η	3/4"	20,24

ART.6080-6081 ΓΙΑ (ART1421-1422-1423-1424-1491-1482-1483-1484) ΠΡΟΣΑΡΜΟΓΗ ΔΙΑΚ. VENTIL

Κωδικός	Περιγραφή	Διατομή	Τιμή (€)
6080	Κωνικό Θηλυκό	1/2"	1,19
6081	Μαστός Αρσ.-Αρσ.	3/4"x1/2"	3,39

ART.8429 ΡΑΚΟΡ 24x19 ΧΑΛΚΟΥ

Κωδικός	Περιγραφή	Διατομή	Τιμή (€)
8429.15	Ρακόρ Χαλκού 15x1	Φ 15	1,66
8429.16	Ρακόρ Χαλκού 16x1	Φ 16	1,66
8429.18	Ρακόρ Χαλκού 18x1+Αντάπτορας	Φ 18	6,23

ΡΑΚΟΡ ΣΩΛΗΝΑ REHAU RAUTITAN

Κωδικός	Περιγραφή	Διατομή	Τιμή (€)
605558278	Ρακόρ STABIL	16,2x2,6	3,54
605580191	Ρακόρ STABIL	20x2,9	3,54
605258173	Ρακόρ FLEX	16x2,2	2,90
605280185	Ρακόρ FLEX	20x2,8	2,90





ART.2106 - ΑΥΤΟΜΑΤΟΣ ΠΛΗΡΩΣΗΣ με ΜΑΝΟΜΕΤΡΟ ΕΞΩΤΕΡΙΚΗ ΡΥΘΜΙΣΗ

Κωδικός	Περιγραφή	Διατομή	Τιμή (€)
2106.12	Αυτόματος με Μανόμετρο	1/2"	39,50



ART.2110 - ΑΥΤΟΜ. ΠΛΗΡΩΣΗΣ με ΜΑΝΟΜΕΤΡΟ

Κωδικός	Περιγραφή	Διατομή	Τιμή (€)
2110	Αυτόματος με Μανόμετρο	1/2"	43,90



ART.2866 - ΜΕΙΩΤΗΣ ΠΙΕΣΗΣ με ΕΝΑ ΡΑΚΟΡ

Κωδικός	Περιγραφή	Διατομή	Τιμή (€)
2866.12	Μειωτής με 1 ρακόρ	1/2"	35,96



ART.2810 - ΜΕΙΩΤΗΣ ΠΙΕΣΗΣ με ΔΥΟ ΡΑΚΟΡ

Κωδικός	Περιγραφή	Διατομή	Τιμή (€)
2810.12	Μειωτής με 2 ρακόρ	1/2"	78,52
2810.34	Μειωτής με 2 ρακόρ	3/4"	93,31
2810.1	Μειωτής με 2 ρακόρ	1"	138,74
2.810.114	Μειωτής με 2 ρακόρ	1 1/4"	185,79
2.810.112	Μειωτής με 2 ρακόρ	1 1/2"	341,66
2810.2	Μειωτής με 2 ρακόρ	2"	378,61



ART.2501 - ΜΑΝΟΜΕΤΡΑ

Κωδικός	Περιγραφή	Διατομή	Τιμή (€)
2501R06	Μανόμετρο κάθετο	1/2"	9,86



ART.3925 - ΦΙΛΤΡΟ ΝΕΡΟΥ

Κωδικός	Περιγραφή	Διατομή	Τιμή (€)
3940.34	Φίλτρο Νερού	3/4"	66,48



ART.3932 ΦΙΛΤΡΟ ΠΑΡΟΧΗΣ με ΡΑΚΟΡ ΑΥΤΟΚΑΘΑΡΙΖΟΜΕΝΟ

Κωδικός	Περιγραφή	Διατομή	Τιμή (€)
3932.1	Φίλτρο Αυτοκ/ζόμενο	1"	92,58



ART.3942 ΑΝΤΑΛΛΑΚΤΙΚΑ ΦΙΛΤΡΩΝ

Κωδικός	Περιγραφή	Διατομή	Τιμή (€)
3942343	Ανταλλακτικό Φίλτρων	3/4"	16,36



ART.9001 - ΦΩΛΙΑ ΓΩΝΙΑΣ ΥΔΡΟΛΗΨΙΑΣ

Κωδικός	Περιγραφή	Διατομή	Τιμή (€)
9001	Φωλία γωνίας υδροληψίας	1/2"	2,26



ART.9003 - ΒΑΣΗ ΣΤΗΡΙΞΗΣ ΥΔΡΟΛΗΨΙΑΣ

Κωδικός	Περιγραφή	Διατομή	Τιμή (€)
9003	Βάση Στήριξης	1/2"	0,95



ART.5600 - ΓΩΝΙΑ ΟΡΕΙΧΑΛΚΙΝΗ ΥΔΡΟΛΗΨΙΑΣ

Κωδικός	Περιγραφή	Διατομή	Τιμή (€)
5600	Γωνία Υδροληψίας Ορειχ.	1/2"	3,92



ART. 3825-3850-3856 ΚΟΛΛΕΚΤΕΡ ΧΡΩΜΕ MULTIFAR με ΕΝΣ/ΝΟΥΣ ΔΙΑΚ. 24x19

Κωδικός	Περιγραφή	Διατομή	Τιμή (€)
3825.34	Διπλό	3/4"	18,82
3850.34	Τριπλό	3/4"	26,00
3856.34	Τετραπλό	3/4"	34,06
3825.1	Διπλό	1"	22,97
3850.1	Τριπλό	1"	30,67
3856.1	Τετραπλό	1"	40,60



ART.3875-3900-3906 ΚΟΛΛΕΚΤΕΡ ΧΡΩΜΕ MULTIFAR με ΕΝΣ/ΝΕΣ ΡΥΘΜΙΣΤΙΚΕΣ ΒΑΛΒΙΔΕΣ 24x19

Κωδικός	Περιγραφή	Διατομή	Τιμή (€)
3900.34	Τριπλό	3/4"	24,96
3875.1	Διπλό	1"	20,91
3906.1	Τετραπλό	1"	36,88



ART.9005 ΕΡΓΑΛΕΙΟ ΔΙΑΝΟΙΞΗΣ ΠΟΛΥΣΤΡΩΜΑΤΙΚΗΣ ΣΩΛΗΝΑΣ

Κωδικός	Περιγραφή / Διατομή	Τιμή (€)
90051426	32-40-50-63	10,55



Γ.4150 ΤΑΠΑ ΑΡΣΕΝΙΚΗ με ΛΑΣΤΙΧΟ ΧΡΩΜΕ

Κωδικός	Περιγραφή	Διατομή	Τιμή (€)
4150.34	Τάπα Αρσενική	3/4"	2,59
4150.1	Τάπα Αρσενική	1"	3,01
4150114	Τάπα Αρσενική	1 1/4"	4,70



Γ.4100 ΤΑΠΑ ΘΗΛΥΚΗ με ΛΑΣΤΙΧΟ ΧΡΩΜΕ

Κωδικός	Περιγραφή	Διατομή	Τιμή (€)
4100.12	Τάπα θηλυκή	1/2"	1,40
4100.34	Τάπα θηλυκή	3/4"	2,26
4100.1	Τάπα θηλυκή	1"	2,85
4100114	Τάπα θηλυκή	1 1/4"	3,61



ΓΩΝΙΑ ΚΟΛΛΕΚΤΕΡ - ΜΑΣΤΟΥΣ 24x19

Κωδικός	Περιγραφή	Τιμή (€)
5010.12	Μαστός Αρσ. 24x19 x 1/2"	2,00
88653012	Μαστός Θηλ. 24x19 x 1/2"	3,70



ART.1445 - TESTER ΜΟΝΟΣΩΛΗΝΙΟΥ 24x19

Κωδικός	Περιγραφή	Διατομή	Τιμή (€)
1445	Tester	24x19	5,69





ART 886 - ΔΙΑΚ. ΕΣΩΤΕΡΙΚΟΥ ΒΡΟΧΟΥ

Κωδικός	Περιγραφή	Διατομή	Τιμή (€)
50.886	Ανεξαρτήτου Ροής	1/2"	29,85



Εισαγωγή ζεστού νερού μπροστά ή πίσω χωρίς περιορισμό

ART 887 - ΔΙΑΚ. ΕΣΩΤΕΡΙΚΟΥ ΒΡΟΧΟΥ

Κωδικός	Περιγραφή	Διατομή	Τιμή (€)
50.887	Ανεξαρτήτου Ροής	1/2"	26,32



Ανεξαρτήτου ροής εισαγωγή ζεστού νερού μπροστά ή πίσω. Ρύθμιση εξωτερικά από το πίσω μέρος του διακόπτη

ART 888 - ΔΙΑΚ. ΕΣΩΤΕΡΙΚΟΥ ΒΡΟΧΟΥ

Κωδικός	Περιγραφή	Διατομή	Τιμή (€)
50.888	Ανεξαρτήτου Ροής	1/2"	26,19



Ανεξαρτήτου ροής εισαγωγή ζεστού νερού μπροστά ή πίσω. Ρύθμιση του διαφράγματος μέσα από το διακόπτη

ART 894 - ΔΙΑΚ. ΑΡΘΡΩΤΟΣ ΛΟΥΤΡΟΥ

Κωδικός	Περιγραφή	Διατομή	Τιμή (€)
50.894	Αρθρωτός	1/2"	36,18



Με βολάν για θερμοστατική κεφαλή ART. 890

ART 1100 - ΘΕΡΜΟΣΤΑΤΙΚΗ ΚΕΦΑΛΗ

Κωδικός	Περιγραφή	Διατομή	Τιμή (€)
50.1100	Θερμοστατική Κεφαλή	1/2"	13,75

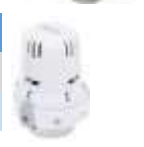

Για διακόπτη λουτρού εξωτερικού βρόγχου

ΣΩΛΗΝΑΚΙ ΧΡΩΜΕ ΟΡΕΙΧΑΛΚΙΝΟ Φ 15

Κωδικός	Περιγραφή	Μήκος	Τιμή (€)
50.90	Σωληνάκι Χρωμέ	90	5,90



ΣΩΛΗΝΑΚΙ ΧΡΩΜΕ ΧΑΛΥΒΔΙΝΟ Φ 15

Κωδικός	Περιγραφή	Μήκος	Τιμή (€)
50.90X	Σωληνάκι Χρωμέ	90	3,75

ART. 720 ΕΚΚΕΝΤΡΑ ΣΩΜΑΤΩΝ

Κωδικός	Διατομή	Μήκος	Τιμή (€)
ΕΔ.1	3/8"	1 cm	5,73
ΕΔ.2	3/8"	2 cm	6,83
ΕΔ.3	3/8"	3 cm	7,31
ΕΔ.4	3/8"	4 cm	7,92
ΕΔ.5	3/8"	5 cm	8,53
ΕΔ.6	3/8"	6 cm	9,14



ART 803 - ΔΙΑΚ. ΔΙΣΩΛΗΝΙΟΥ

Κωδικός	Περιγραφή	Διατομή	Τιμή (€)
---------	-----------	---------	----------



ART 813 - ΔΙΑΚ. ΔΙΣΩΛΗΝΙΟΥ

Κωδικός	Περιγραφή	Διατομή	Τιμή (€)
50.813	Ίσιος	1/2"	6,10



ART 951 - ΔΙΑΚ. ΔΙΣΩΛΗΝΙΟΥ

Κωδικός	Περιγραφή	Διατομή	Τιμή (€)
50.951	Γωνιακός	1/2"	14,14



ART 954 - ΔΙΑΚ. ΡΥΘΜΙΣΤΙΚΟΣ

Κωδικός	Περιγραφή	Διατομή	Τιμή (€)
50.954	Ίσιος	1/2"	15,35



ART 829 - ΔΙΑΚ. ΡΥΘΜΙΣΤΙΚΟΣ

Κωδικός	Περιγραφή	Διατομή	Τιμή (€)
50.829	Ίσιος	1/2"	8,90



ΡΑΚΟΡ ΠΛΑΣΤΙΚΗΣ

Κωδικός	Περιγραφή	Τιμή (€/τεμ)
50.1525	Φ 15x2,5	2,95
50.162	Φ 16x2	2,95
50.182	Φ 18x2	2,95
50.1825	Φ 18x2,5	2,95



ΡΑΚΟΡ ΧΑΛΚΟΥ

Κωδικός	Περιγραφή	Τιμή (€/τεμ)
50.151	Φ 15x1	1,90
50.161	Φ 16x1	1,90
50.181	Φ 18x1	1,90



ΔΙΑΚΟΠΤΗΣ ΑΡΘΡΩΤΟΣ - SIMPLEX

Κωδικός	Περιγραφή	Διατομή	Τιμή (€)
ΔΒΑ	Αρθρωτός	3/4"	40,95

ΠΔΒ.12 Προσαρμογέας 3/4"x1/2"
Είσοδος προς το σώμα (Μπροστά)
α) Μονοσωληνίου β) Δισωληνίου



ΔΙΑΚΟΠΤΗΣ VENTIL SIMPLEX

Κωδικός	Περιγραφή	Διατομή	Τιμή (€)
ΔΒΑΡ	Μονοσωληνίου	3/4"	70,88

ΠΔΒ.12 Προσαρμογέας 3/4"x1/2"
Αλλαγής ροής (Είσοδος προς τα έξω)



ART 875 - ΔΙΑΚ. ΕΣΩΤ. ΒΡΟΧΟΥ ΘΕΡΜΟΣΤΑΤΙΚΟΣ

Κωδικός	Περιγραφή	Διατομή	Τιμή (€)
50.875	Διακόπτης	1/2"	28,11
50.868	Διακ. Γωνιακός	1/2"	30,34
50.870	Διακ. Ίσιος	1/2"	17,79

Για θερμοστατική κεφαλή.
(εισαγωγή νερού μπροστά προς το σώμα).

Ρακόρ Simplex σελ. (Υ.6)



ΔΙΑΚΟΠΤΗΣ ΔΙΣΩΛΗΝΙΟΥ

Κωδικός	Περιγραφή	Διατομή	Τιμή (€)
ΔΙΑ.12	Ίσιος	1/2"	5,23



ΔΙΑΚΟΠΤΗΣ ΔΙΣΩΛΗΝΙΟΥ ΘΕΡΜΟΣΤΑΤΙΚΟΣ

Κωδικός	Περιγραφή	Διατομή	Τιμή (€)
ΔΙΘΑ.12	Ίσιος θερμ.	1/2"	7,88



ΘΕΡΜΟΣΤΑΤΙΚΗ ΚΕΦΑΛΗ

Κωδικός	Περιγραφή	Διατομή	Τιμή (€)
0	OFF		
1	8°C MIN		
2	12°C		
3	16°C		
4	20°C		
5	24°C		
	28°C MAX		



ΔΙΑΚΟΠΤΗΣ ΓΙΑ ΣΩΜΑΤΑ VENTIL

Κωδικός	Περιγραφή	Διατομή	Τιμή (€)
ΔΒΑ-Ι	Ίσιος	1/2"	17,48



ΡΑΚΟΡ ΔΙΑΚΟΠΤΗ VENTIL για ΣΥΝΔΕΣΕΙΣ 3/4" - Φ 18 (ΕΥΡΩΚΩΝΟΣ)

Κωδικός	Συνδέσεις	Διατομή	Τιμή (€)
PBZ.161	Χαλκού	16 x 1	5,27
PBZ.162	Πλαστικής	16 x 2	6,47
PBZ.182	Πλαστικής	18 x 2	6,47
PBZ.202	Πλαστικής	20 x 2	6,47
PBZ.182	Πολυσ/κής	18 x 2	6,47
PBZP.1634	Τρελό Ρακόρ press	16 x 3/4"	3,32
PBZP.2034	Τρελό Ρακόρ press	20 x 3/4"	4,06



Κωδικός	Περιγραφή	Τιμή (€)
094165	Διακ. Μπιντέ διπλός	27,98
069140	Διακ. Μπιντέ διπλός Α.Τ.	19,66
095840	Διακ. Μπιντέ με στήριγμα	26,15
045428	Τηλ. Μπιντέ Χρώμε Ορειχ.	22,99



Σειρά VITAQ με προστασία από τα άλατα

ΔΙΑΚΟΠΤΗΣ ΓΩΝΙΑΚΟΣ ΣΦΑΙΡΙΚΟΣ ΜΕ ΡΟΖΕΤΑ ΝΙΠΤΗΡΟΣ & ΠΛΥΝΤΗΡΙΟΥ

Κωδικός	Διατομή	Συσκ/σία	Τιμή (€)
ΔΓΠΑ.1234	1/2" x 3/4"	100	4,91

Μεταλλική Λαβή ΜΑΚΡΥΣ ΛΑΙΜΟΣ (Χωρίς προσθήκη)

LIPSTICK - ΝΕΟΣ ΓΩΝΙΑΚΟΣ ΣΦΑΙΡΙΚΟΣ ΜΕ ΔΙΑΚΟΣΜΗΤΙΚΗ ΡΟΖΕΤΑ - ΝΙΠΤΗΡΟΣ

Κωδικός	Διατομή	Συσκ/σία	Τιμή (€)
---------	---------	----------	----------

ΔΙΑΚΟΠΤΗΣ ΓΩΝΙΑΚΟΣ ΣΦΑΙΡΙΚΟΣ ΜΕ ΡΟΖΕΤΑ & ΦΙΛΤΡΟ - ΝΙΠΤΗΡΟΣ

Κωδικός	Διατομή	Τιμή (€)
---------	---------	----------

ΔΓΦ.123438	1/2" x 3/4" x 3/8"	14,27
------------	--------------------	-------

ΧΡΩΜΕ ΔΙΑΚΟΠΤΗΣ CONEKTA

Κωδικός	Διατομή	Τιμή (€)
CONEKTA	1/2" x 1/2" x 3/4"	8,43

ΔΙΑΚ. ΓΩΝΙΑΚΟΣ ΔΙΠΛΗΣ ΠΑΡΟΧΗΣ 2 ΑΝΕΞΑΡΤΗΤΩΝ ΕΞΟΔΩΝ ΜΕ ΡΟΖΕΤΑ - COMBI

Κωδικός	Διατομή	Τιμή (€)
ΔΓΔΑ.123438	1/2" x 3/4" x 3/8"	15,73

ΑΝΤΑΠΤΟΡΑΣ ΧΡΩΜΕ ΓΙΑ ΔΙΑΚΟΠΤΗ COMBI

Κωδικός	Διατομή	Τιμή (€)
ANX.1238	1/2" Θηλ. x 3/8" Αρσ.	2,07
ANX.3438	3/4" Θηλ. x 3/8" Αρσ.	2,65

ΔΙΑΚΟΠΤΗΣ ΓΩΝΙΑΚΟΣ ΣΦΑΙΡΙΚΟΣ 2 ΕΞΟΔΩΝ ΜΕ ΡΟΖΕΤΑ

Κωδικός	Διατομή	Τιμή (€)
ΔΓΝΔΑ.1212	1/2" x 1/2" x 1/2"	10,47

ΔΕΛΤΑ-ΔΙΑΚΟΠΤΗΣ ΓΩΝΙΑΚΟΣ ΣΦΑΙΡΙΚΟΣ ΜΕ ΡΟΖΕΤΑ - ΝΙΠΤΗΡΟΣ

Κωδικός	Διατομή	Συσκ/σία	Τιμή (€)
---------	---------	----------	----------

ZENIT - ΔΙΑΚΟΠΤΗΣ ΓΩΝΙΑΚΟΣ ΕΔΡΑΣ ΠΕΡΙΣΤΡΟΦΙΚΟΣ ΜΕ ΡΟΖΕΤΑ - ΝΙΠΤΗΡΟΣ

Κωδικός	Διατομή	Συσκ/σία	Τιμή (€)
---------	---------	----------	----------

ΣΕΤ ΥΓΙΕΙΝΗΣ - ΓΕΝΙΚΗΣ ΧΡΗΣΗΣ

Κωδικός	Περιγραφή	Τιμή (€)
ΣΓΧΑ.Χ	Σετ υγιεινής-Χρώμε τηλέφ.	16,33





ΣΦΑΙΡΙΚΑ με ΛΑΒΗ ΘΗΛ. - ΘΗΛ.

Κωδικός	Διατομή	Συσκευασία	Τιμή (€)
ΣΑΛΘΘ.34	3/4"	30	6,13
ΣΑΛΘΘ.114	1 1/4"	12	15,26
ΣΑΛΘΘ.2	2"	6	35,11
ΣΑΛΘΘ.3	3"	2	103,08



ΣΦΑΙΡΙΚΑ ΠΕΤΑΛΟΥΔΑ ΘΗΛ. - ΘΗΛ.

Κωδικός	Διατομή	Συσκευασία	Τιμή (€)
ΣΑΠΘΘ.34	3/4"	35	5,98



ΣΦΑΙΡΙΚΑ ΠΕΤΑΛΟΥΔΑ ΑΡΣ. - ΘΗΛ.

Κωδικός	Διατομή	Συσκευασία	Τιμή (€)
ΣΑΠΑΘ.34	3/4"	35	6,23



ΣΦΑΙΡΙΚΑ με ΛΑΒΗ ΑΡΣ.- ΘΗΛ.

Κωδικός	Διατομή	Συσκευασία	Τιμή (€)
ΣΑΛΑΘ.34	3/4"	30	6,34
ΣΑΛΑΘ.114	1 1/4"	12	15,65
ΣΑΛΑΘ.2	2"	6	39,03



ΣΦΑΙΡΙΚΑ ΠΕΤΑΛΟΥΔΑ με ΡΑΚΟΡ

Κωδικός	Διατομή	Συσκευασία	Τιμή (€)
ΣΑΡΠ.34	3/4"	40	8,83
ΣΑΡΠ.114	1 1/4"	12	23,74



ΣΦΑΙΡΙΚΑ ΓΩΝΙΑΚΑ ΠΕΤΑΛΟΥΔΑ με ΡΑΚΟΡ

Κωδικός	Διατομή	Συσκευασία	Τιμή (€)
ΣΑΠΓ.34	3/4"	40	10,01



ΚΑΝΟΥΛΑ

Κωδικός	Διατομή	Συσκευασία	Τιμή (€)
ΚΑ.34	3/4"	17	7,90
ΚΑΠ.12*	1/2"	27	5,43



ΣΦΑΙΡΙΚΑ ΠΕΤΑΛΟΥΔΑ ΘΗΛ.- ΘΗΛ. με ΦΙΛΤΡΟ

Κωδικός	Διατομή	Συσκευασία	Τιμή (€)
ΣΑΠΓΦ.34	3/4"	18	10,32



ΚΑΝΟΥΛΑ ΑΝΤΙΠΑΓΩΤΙΚΗ

Κωδικός	Διατομή	Συσκευασία	Τιμή (€)
ΚΑΑ.34	3/4"	30	9,68



ΣΦΑΙΡΙΚΑ με ΡΑΚΟΡ & ΤΑΠΑ (για άδειασμα)

Κωδικός	Διατομή	Συσκευασία	Τιμή (€)



ΑΝΤΙΚΛΕΠΤΙΚΟ ΣΥΣΤΗΜΑ

Κωδικός	Διατομή/Τοποθέτηση	Τιμή (€)
SBA01	1/2" & 3/4"	10,09
SBA27	1/2" & 3/4"	4,92



ΚΑΝΟΥΛΑ ΚΗΠΟΥ ΔΙΠΛΗ

Κωδικός	Διατομή	Συσκευασία	Τιμή (€)



ΚΑΝΟΥΛΑ ΚΗΠΟΥ

Κωδικός	Διατομή	Συσκευασία	Τιμή (€)



ΚΑΝΟΥΛΑ VINTAGE CHROME

Κωδικός	Διατομή	Συσκευασία	Τιμή (€)



ΔΙΑΚΟΠΤΗΣ ΜΙΝΙ ΑΡΣ.- ΘΗΛ.

Κωδικός	Διατομή	Χρώμα	Τιμή (€)
ΔΜΑΜ.12	1/2"	ΜΠΛΕ	4,62
ΔΜΑΚ.12	1/2"	ΚΟΚΚΙΝΟ	4,62
ΔΜΑΧ.12	1/2"	ΧΡΩΜΕ	4,45



Κατόπιν ζήτησης

Σφαιρικός κρουρός με Anti-lime sfem ball

Σφαιρικός κρουρός Υψηλών Θερμοκρασιών

Σφαιρικός κρουρός Βιομηχανικών Εφαρμογών

Σφαιρικός κρουρός για Επιθετικά Υγρά



ΣΦΑΙΡΙΚΟΣ ΚΡΟΥΝΟΣ με ΛΑΒΗ ΘΗΛ-ΘΗΛ

Κωδικός	Διατομή	Συσκ/σία	STANDARD	ΠΛΗΡΟΥΣ
Σ.34	3/4"	30	6,29	7,54
Σ.114	1 1/4"	12	16,79	20,96
Σ.2	2"	6	35,56	48,37
Σ.3	3"	2	97,82	



ΚΑΝΟΥΛΑ ΛΑΒΗ-ΠΕΤΑΛΟΥΔΑ

Κωδικός	Διατομή	Συσκ/σία	Τιμή (€)
Κ.12Π	1/2" - PLUS	35	4,70
Κ.1	1"	12	13,06



ΚΑΝΟΥΛΑ ΛΑΒΗ - ΛΟΥΚΕΤΟ

Κωδικός	Διατομή	Συσκ/σία	Τιμή (€)
---------	---------	----------	----------



ΔΙΑΚΟΠΤΗΣ MINI

Κωδικός	Διατομή	Συσκ/σία	Τιμή (€)
MINI.12M	ΘΗΛ 1/2"ΑΡΣ-ΘΗΛ	25	3,74



ΔΙΑΚΟΠΤΗΣ MINI ΡΕΧ-ΑΛΥ

Κωδικός	Διατομή	Συσκ/σία	Τιμή (€)
ΔΜΜ.18212	18x2x1/2"	25	5,82



ΔΙΑΚΟΠΤΕΣ ΓΩΝΙΑΚΟΙ με ΡΟΖΕΤΑ

Κωδικός	Διατομή	Συσκ/σία	Τιμή (€)
ΔΓΠ.1234	1/2"x3/4"	30	4,91



ΔΙΑΚΟΠΤΕΣ ΓΩΝΙΑΚΟΙ ΕΔΡΑΣ με ΡΟΖΕΤΑ

Κωδικός	Διατομή	Συσκ/σία	Τιμή (€)
---------	---------	----------	----------



ΑΝΤΙΚΡΑΔΑΣΜΙΚΟ ΕΛΑΣΤΙΚΟ με ΡΑΚΟΡ

Κωδικός	DN	Διατομή	Τιμή (€)
AEB.1	25	1"	31,74
AEB.112	40	1 1/2"	47,50
AEB.212	65	2 1/2"	101,25



ΣΦΑΙΡΙΚΟΣ ΚΡΟΥΝΟΣ ΠΕΤΑΛΟΥΔΑ ΘΗΛ-ΘΗΛ

Κωδικός	Διατομή	Συσκ/σία	Τιμή (€)
ΣΠ.34	3/4"	35	6,14



ΣΦΑΙΡΙΚΟΣ ΚΡΟΥΝΟΣ ΠΕΤΑΛΟΥΔΑ ΑΡΣ-ΘΗΛ

Κωδικός	Διατομή	Συσκ/σία	Τιμή (€)
ΣΠΑ.34	3/4"	35	6,22



ΣΦΑΙΡΙΚΟΣ ΚΡΟΥΝΟΣ ΠΕΤΑΛΟΥΔΑ με ΡΑΚΟΡ

Κωδικός	Διατομή	Συσκ/σία	Τιμή (€)
ΣΡ.34	3/4"	35	11,26
ΣΡ.114	1 1/4"	12	27,18



ΒΑΝΑ ΟΡΕΙΧΑΛΚΙΝΗ (GATE VALVE)

Κωδικός	Διατομή	Συσκ/σία	Τιμή (€)
ΒΑΟ.34	3/4"	20	7,28
ΒΑΟ.114	1 1/4"	8	17,75
ΒΑΟ.2	2"	6	36,86
ΒΑΟ.3	3"	2	61,81



ΣΦΑΙΡΙΚΟΣ ΚΡΟΥΝΟΣ με ΤΡΕΛΟ ΠΑΞΙΜΑΔΙ

Κωδικός	Διατομή	Συσκ/σία	Τιμή (€)
Σ.ΤΠ34	3/4"	30	8,35



ΤΡΙΟΔΗ ΒΑΝΑ ΧΕΙΡΟΚΙΝΗΤΗ

Κωδικός	Διατομή	Συσκ/σία	Τιμή (€)
---------	---------	----------	----------



ΤΡΙΟΔΗ ΒΑΝΑ ΧΕΙΡΟΚΙΝΗΤΗ

Κωδικός	Διατομή	Συσκ/σία	Τιμή (€)
---------	---------	----------	----------



ΒΑΛΒΙΔΑ ΕΞΙΣΟΡΡΟΠΗΣΗΣ ΔΙΚΤΥΟΥ

Κωδικός	Διατομή	Υλικό	Τιμή (€)
ΒΕΔ.34	3/4"	Ορειχάλκινη	104,00
ΒΕΔ.114	1 1/4"	Ορειχάλκινη	168,00
ΒΕΔ.2	2"	Ορειχάλκινη	257,00
ΒΕΔ.3	3"	Ορειχάλκινη	1.056,00





ΤΑΦ ΣΥΣΤΟΛΙΚΑ

Κωδικός	Διάσταση	Τιμή (€)
TX.151815	15 - 18 - 15	4,27
TX.152215	15 - 22 - 15	8,41
TX.181218	18 - 12 - 18	5,80
TX.181515	18 - 15 - 15	3,26
TX.181518	18 - 15 - 18	2,65
TX.181815	18 - 18 - 15	3,54
TX.182215	18 - 22 - 15	8,41
TX.182218	18 - 22 - 18	6,03
TX.182818	18 - 28 - 18	17,10
TX.221222	22 - 12 - 22	7,39
TX.221515	22 - 15 - 15	4,23
TX.221518	22 - 15 - 18	4,50
TX.221522	22 - 15 - 22	3,81
TX.221815	22 - 18 - 15	7,26
TX.221818	22 - 18 - 18	4,89
TX.221822	22 - 18 - 22	4,75
TX.222215	22 - 22 - 15	5,63
TX.222218	22 - 22 - 18	6,68
TX.222822	22 - 28 - 22	11,70
TX.222815	22 - 28 - 15	29,92
TX.223522	22 - 35 - 22	36,49
TX.281515	28 - 15 - 15	13,97
TX.281518	28 - 15 - 18	34,20
TX.281522	28 - 15 - 22	10,65
TX.281528	28 - 15 - 28	7,27
TX.281815	28 - 18 - 15	16,50
TX.281818	28 - 18 - 18	15,68
TX.281822	28 - 18 - 22	9,72
TX.281828	28 - 18 - 28	7,46
TX.282215	28 - 22 - 15	15,68
TX.282218	28 - 22 - 18	14,11
TX.282222	28 - 22 - 22	8,47
TX.282228	28 - 22 - 28	6,42
TX.282815	28 - 28 - 15	16,50
TX.282818	28 - 28 - 18	13,50
TX.282822	28 - 28 - 22	11,40
TX.283528	28 - 35 - 28	21,00

ΤΑΦ ΣΥΣΤΟΛΙΚΑ

Κωδικός	Διάσταση	Τιμή (€)
TX.351535	35 - 15 - 35	19,50
TX.351828	35 - 18 - 28	36,00
TX.351835	35 - 18 - 35	21,00
TX.352222	35 - 22 - 22	28,50
TX.352228	35 - 22 - 28	17,10
TX.352235	35 - 22 - 35	13,05
TX.352822	35 - 28 - 22	25,65
TX.352828	35 - 28 - 28	18,00
TX.353515	35 - 35 - 15	70,20
TX.352835	35 - 28 - 35	18,00
TX.353518	35 - 35 - 18	54,98
TX.353522	35 - 35 - 22	33,00
TX.353528	35 - 35 - 28	29,92
TX.421542	42 - 15 - 42	49,87
TX.421842	42 - 18 - 42	53,99
TX.422235	42 - 22 - 35	54,15
TX.422242	42 - 22 - 42	36,03
TX.422835	42 - 28 - 35	38,47
TX.422842	42 - 28 - 42	40,49
TX.423535	42 - 35 - 35	59,84
TX.423542	42 - 35 - 42	45,60
TX.424228	42 - 42 - 28	61,26
TX.424235	42 - 42 - 35	59,84
TX.542254	54 - 22 - 54	74,09
TX.542842	54 - 28 - 42	103,49
TX.542854	54 - 28 - 54	79,78
TX.543542	54 - 35 - 42	139,20
TX.543554	54 - 35 - 54	79,78
TX.544242	54 - 42 - 42	216,00
TX.544254	54 - 42 - 54	79,78
TX.545442	54 - 54 - 42	91,19
TX.643564	64 - 35 - 64	234,80
TX.644264	64 - 42 - 64	126,36
TX.645464	64 - 54 - 64	141,00
TX.763576	76 - 35 - 76	-
TX.764276	76 - 42 - 76	-
TX.765476	76 - 54 - 76	-
TX.766476	76 - 64 - 76	-
TX.896489	89 - 64 - 89	-
TX.1083510	108 - 35 - 108	-
TX.1084210	108 - 42 - 108	-
TX.1085410	108 - 54 - 108	-
TX.1087610	108 - 76 - 108	-

ΣΥΣΤΟΛΕΣ

Κωδικός	Διάσταση	Τιμή (€)
ΣΧ.1615	16 - 15	2,64
ΣΧ.1812	18 - 12	1,62
ΣΧ.1815	18 - 15	1,03
ΣΧ.1816	18 - 16	2,55
ΣΧ.2212	22 - 12	3,01
ΣΧ.2215	22 - 15	1,59
ΣΧ.2218	22 - 18	1,61
ΣΧ.2815	28 - 15	2,46
ΣΧ.2818	28 - 18	2,44
ΣΧ.2822	28 - 22	2,41
ΣΧ.3515	35 - 15	4,72
ΣΧ.3518	35 - 18	4,64
ΣΧ.3522	35 - 22	4,85
ΣΧ.3528	35 - 28	4,36
ΣΧ.4215	42 - 15	33,00
ΣΧ.4218	42 - 18	8,85
ΣΧ.4222	42 - 22	9,00
ΣΧ.4228	42 - 28	8,10
ΣΧ.4235	42 - 35	7,21
ΣΧ.5422	54 - 22	18,53
ΣΧ.5428	54 - 28	22,50
ΣΧ.5435	54 - 35	21,00
ΣΧ.5442	54 - 42	21,00
ΣΧ.64-35	64 - 35	62,88
ΣΧ.6442	64 - 42	69,82
ΣΧ.6454	64 - 54	55,57
ΣΧ.7642	76 - 42	-
ΣΧ.7654	76 - 54	-
ΣΧ.7664	76 - 64	-
ΣΧ.8976	89 - 76	-
ΣΧ.7635	76 - 35	-
ΣΧ.7642	76 - 42	-
ΣΧ.7654	76 - 54	-
ΣΧ.8954	89 - 54	-
ΣΧ.8964	89 - 64	-
ΣΧ.8976	89 - 76	-
ΣΧ.10843	108 - 43	-
ΣΧ.10854	108 - 54	-
ΣΧ.10876	108 - 76	-
ΣΧ.10889	108 - 89	-



ΚΑΜΠΥΛΕΣ

Διατομή	Συσκ.	Κωδικός	Τιμή (€) ΘΗΛ-ΘΗΛ	Κωδικός	Τιμή (€) ΑΡΣ-ΘΗΛ
Φ10	10	KX.10	1,95	KXA.10	3,35
Φ12	10	KX.12	1,05	KXA.12	1,58
Φ15	25	KX.15	1,40	KXA.15	1,40
Φ16	10	KX.16	1,56	KXA.16	1,76
Φ18	10	KX.18	2,27	KXA.18	2,27
Φ22	10	KX.22	3,54	KXA.22	3,70
Φ28	10	KX.28	6,03	KXA.28	5,71
Φ35	1	KX.35	10,96	KXA.35	14,25
Φ42	1	KX.42	17,72	KXA.42	21,38
Φ54	1	KX.54	31,50	KXA.54	38,47
Φ63	1	KX.64	106,48	KXA.64	151,20
Φ76	1	KX.76	-	KXA.76	-
Φ89	1	KX.89	-	KXA.89	-
Φ108	1	KX.108	-	KXA.108	-



ΤΑΦ

Διατομή	Συσκ.	Κωδικός	Τιμή (€)
Φ12	10	TX.12	2,56
Φ16	10	TX.16	2,08
Φ22	10	TX.22	4,53
Φ35	10	TX.35	14,25
Φ54	1	TX.54	41,33
Φ76	1	TX.76	-
Φ108	1	TX.108	-



ΜΟΥΦΕΣ

Διατομή	Συσκ.	Κωδικός	Τιμή (€)
Φ12	10	MX.12	0,48
Φ16	10	MX.16	0,74
Φ22	10	MX.22	1,52
Φ35	10	MX.35	4,92
Φ54	1	MX.54	12,75
Φ76	1	MX.76	-
Φ108	1	MX.108	-



ΓΩΝΙΕΣ

Διατομή	Συσκ.	Κωδικός	Τιμή (€) ΘΗΛ-ΘΗΛ	Κωδικός	Τιμή (€) ΑΡΣ-ΘΗΛ
Φ10	10	GX.10	1,81	GXA.10	3,14
Φ12	10	GX.12	0,87	GXA.12	1,29
Φ15	25	GX.15	0,98	GXA.15	1,00
Φ16	10	GX.16	1,32	GXA.16	1,48
Φ18	10	GX.18	1,78	GXA.18	1,51
Φ22	10	GX.22	2,60	GXA.22	2,69
Φ28	10	GX.28	4,96	GXA.28	5,25
Φ35	10	GX.35	7,89	GXA.35	13,50
Φ42	1	GX.42	15,01	GXA.42	21,38
Φ54	1	GX.54	25,65	GXA.54	44,18
Φ64	1	GX.64	106,48	-	-
Φ76	1	GX.76	-	-	-
Φ89	1	GX.89	-	-	-
Φ108	1	GX.108	-	-	-



ΤΑΠΕΣ

Κωδικός	Συσκ.	Διατομή	Τιμή (€)
ΤΑΠΑΧ.12	10	Φ12	0,83
ΤΑΠΑΧ.16	10	Φ16	2,16
ΤΑΠΑΧ.22	10	Φ22	1,40
ΤΑΠΑΧ.35	10	Φ35	6,98
ΤΑΠΑΧ.54	1	Φ54	22,50
ΤΑΠΑΧ.76	1	Φ76	-
ΤΑΠΑΧ.108	1	Φ108	-



ΔΙΠΛΟΚΑΜΠΥΛΕΣ

Κωδικός	Συσκ.	Διατομή	Τιμή (€)
ΔΚΧ.15	1	Φ15	6,30
ΔΚΧ.22	1	Φ22	12,20
ΔΚΧ.35	1	Φ35	-



ΑΝΤΙΔΙΑΣΤΟΛΙΚΑ

Κωδικός	Συσκ.	Διατομή	Τιμή (€)
ΔΧ.18	1	Φ18	157,50
ΔΧ.28	1	Φ28	233,30

ΗΜΙΚΑΜΠΥΛΕΣ

Διατομή	Συσκ.	Κωδικός	Τιμή (€) ΘΗΛ-ΘΗΛ	Κωδικός	Τιμή (€) ΑΡΣ-ΘΗΛ
Φ15	25	HX.15	1,23	HXA.15	1,18
Φ16	10	HX.16	1,33	HXA.16	1,59
Φ18	10	HX.18	1,66	HXA.18	1,71
Φ22	10	HX.22	2,64	HXA.22	2,77
Φ28	10	HX.28	4,14	HXA.28	4,24
Φ35	1	HX.35	10,20	HXA.35	11,40
Φ42	1	HX.42	18,00	HXA.42	21,00
Φ54	1	HX.54	31,35	HXA.54	34,20
Φ64	1	HX.64	115,41	HXA.63	145,80
Φ76	1	HX.76	-	HXA.76	-
Φ89	1	HX.89	-	HXA.89	-
Φ108	1	HX.108	-	HXA.108	-



ΗΜΙΒΕ

Κωδικός	Συσκ.	Διατομή	Τιμή (€)
ΗΜΙΒΕ.15	1	Φ15	4,40
ΗΜΙΒΕ.18	1	Φ18	7,80

ΒΕ

Κωδικός	Συσκ.	Διατομή	Τιμή (€)
ΒΕ.15	10	Φ15	4,61
ΒΕ.18	10	Φ18	8,00



ΜΑΣΤΟΣ ΑΡΣΕΝΙΚΟΣ

Κωδικός	Διατομή	Τιμή (€)
ΜΠΑ.1534	15x3/4"	5,23
ΜΠΑ.1834	18x3/4"	3,69
ΜΠΑ.2234	22x3/4"	4,83
ΜΠΑ.2834	28x3/4"	14,46
ΜΠΑ.28114	28x1 1/4"	18,16
ΜΠΑ.35114	35x1 1/4"	19,78
ΜΠΑ.42114	42x1 1/4"	27,10
ΜΠΑ.54112	54x1 1/2"	47,22



ΜΑΣΤΟΣ ΘΗΛΥΚΟΣ

Κωδικός	Διατομή	Τιμή (€)
ΜΠΘ.1534	15x3/4"	6,57
ΜΠΘ.1834	18x3/4"	8,43
ΜΠΘ.2234	22x3/4"	5,07
ΜΠΘ.2834	28x3/4"	17,04
ΜΠΘ.28114	28x1 1/4"	18,04
ΜΠΘ.35114	35x1 1/4"	21,85
ΜΠΘ.42112	42x1 1/2"	31,70



ΓΩΝΙΑ ΘΗΛΥΚΗ

Κωδικός	Διατομή	Τιμή (€)
ΓΠΘ.1534	15x3/4"	17,20
ΓΠΘ.1834	18x3/4"	18,54
ΓΠΘ.2234	22x3/4"	11,76
ΓΠΘ.281	28x1"	20,95
ΓΠΘ.42112	42x1 1/2"	45,79



ΓΩΝΙΑ ΑΡΣΕΝΙΚΗ

Κωδικός	Διατομή	Τιμή (€)
ΓΠΑ.1812	18x1/2"	18,70
ΓΠΑ.2234	22x3/4"	19,45
ΓΠΑ.35114	35x1 1/4"	38,85
ΓΠΑ.542	54x2"	75,05



ΜΗΧΑΝΗΜΑ PRESS

Κωδικός	Περιγραφή	Τιμή (€)
---------	-----------	----------



ΜΗΧΑΝΗΜΑ PRESS

Κωδικός	Περιγραφή	Τιμή (€)
---------	-----------	----------



ΜΗΧΑΝΗΜΑ PRESS

Κωδικός	Περιγραφή	Τιμή (€)
---------	-----------	----------



ΤΑΦ ΘΗΛΥΚΟ

Κωδικός	Διατομή	Τιμή (€)
ΤΠΘ.181218	18x1/2x18	19,59
ΤΠΘ.283422	22x3/4x22	23,00
ΤΠΘ.283428	28x3/4x28	26,27
ΤΠΘ.351235	35x1/2x35	28,73
ΤΠΘ.541254	54x1/2x54	40,97



ΜΗΧΑΝΗΜΑ PRESS

Κωδικός	Περιγραφή	Τιμή (€)
---------	-----------	----------



ΜΗΧΑΝΗΜΑ PRESS

Κωδικός	Περιγραφή	Τιμή (€)
---------	-----------	----------



ΜΗΤΡΕΣ ΣΩΛΗΝΑ ALU

Κωδικός	Περιγραφή	Τιμή (€)
1.5323	Μήτρα Φ18	210,00
1.5326	Μήτρα Φ26	210,00



ΜΗΤΡΕΣ ΣΩΛΗΝΑ ΧΑΛΚΟΥ

Κωδικός	Περιγραφή	Τιμή (€)
ΜΠΧ.22/28	Φ22-Φ28	198,00
ΜΠΧ.42/54	Φ42-Φ54	198,00



ΚΑΜΠΥΛΗ 90°

Κωδικός	Διατομή	Τιμή (€) ΘΗΛ-ΘΗΛ	Κωδικός	Τιμή (€) ΑΡΣ-ΘΗΛ
ΚΠ.15	Φ15	2,39	ΚΠΑ.15	2,27
ΚΠ.18	Φ18	3,11	ΚΠΑ.18	3,04
ΚΠ.22	Φ22	3,99	ΚΠΑ.22	3,95
ΚΠ.28	Φ28	8,19	ΚΠΑ.28	9,24
ΚΠ.35	Φ35	16,42	ΚΠΑ.35	16,68
ΚΠ.42	Φ42	31,62	ΚΠΑ.42	32,82
ΚΠ.54	Φ54	43,53	ΚΠΑ.54	43,92



ΜΟΥΦΕΣ

Κωδικός	Διατομή	Τιμή (€)
ΜΦΠ.15	Φ15	2,22
ΜΦΠ.18	Φ18	2,77
ΜΦΠ.22	Φ22	3,41
ΜΦΠ.28	Φ28	6,62
ΜΦΠ.35	Φ35	8,25
ΜΦΠ.42	Φ42	15,49
ΜΦΠ.54	Φ54	19,51



ΣΥΣΤΟΛΗ

Κωδικός	Διατομή	Τιμή (€)
ΣΠ.1815	Φ18x15	9,24
ΣΠ.2215	Φ22x15	10,11
ΣΠ.2218	Φ22x18	10,26
ΣΠ.2822	Φ28x22	11,59
ΣΠ.3528	Φ35x28	16,42
ΣΠ.4235	Φ42x35	24,40
ΣΠ.5442	Φ54x42	27,51



ΗΜΙΚΑΜΠΥΛΑ

Κωδικός	Διατομή	Τιμή (€) ΘΗΛ-ΘΗΛ	Κωδικός	Τιμή (€) ΑΡΣ-ΘΗΛ
ΗΠ.15	Φ15	2,64	ΗΠΑ.15	2,19
ΗΠ.18	Φ18	2,71	ΗΠΑ.18	2,76
ΗΠ.22	Φ22	3,45	ΗΠΑ.22	3,21
ΗΠ.28	Φ28	11,06	ΗΠΑ.28	10,64
ΗΠ.35	Φ35	16,03	ΗΠΑ.35	15,37
ΗΠ.42	Φ42	25,79	ΗΠΑ.42	24,21
ΗΠ.54	Φ54	36,10	ΗΠΑ.54	35,72



ΤΑΠΕΣ

Κωδικός	Διατομή	Τιμή (€)
ΤΑΠΑΠ.18	Φ18	6,05
ΤΑΠΑΠ.28	Φ28	12,49



ΣΥΣΤΟΛΗ ΑΡΣ-ΘΗΛ

Κωδικός	Διατομή	Τιμή (€)
ΣΠΑ.1815	Φ18x15	2,02
ΣΠΑ.2215	Φ22x15	2,39
ΣΠΑ.2218	Φ22x18	2,45
ΣΠΑ.2815	Φ28x15	6,25
ΣΠΑ.2818	Φ28x18	6,36
ΣΠΑ.2822	Φ28x22	6,57
ΣΠΑ.3522	Φ35x22	7,77
ΣΠΑ.3528	Φ35x28	8,49
ΣΠΑ.4222	Φ42x22	13,26
ΣΠΑ.4228	Φ42x28	12,97
ΣΠΑ.4235	Φ42x35	12,73
ΣΠΑ.5435	Φ54x35	17,73
ΣΠΑ.5442	Φ54x42	16,88



ΤΑΦ ΣΥΣΤΟΛΙΚΟ

Κωδικός	Διατομή	Τιμή (€)
ΤΠ.151815	15x18x15	10,85
ΤΠ.181518	18x15x18	4,53
ΤΠ.221515	22x15x15	10,11
ΤΠ.221522	22x15x22	5,41
ΤΠ.221822	22x18x22	6,95
ΤΠ.222215	22x22x15	10,39
ΤΠ.281528	28x15x28	13,26
ΤΠ.282228	28x22x28	13,23
ΤΠ.352235	35x22x35	18,00
ΤΠ.352835	35x28x35	18,89
ΤΠ.422842	42x28x42	34,83
ΤΠ.423542	42x35x42	36,10
ΤΠ.544254	54x42x54	43,12



ΒΕ

Κωδικός	Διατομή	Τιμή (€)
ΒΕΠ.18	Φ18	16,39



ΗΜΙΒΕ

Κωδικός	Διατομή	Τιμή (€)
ΗΜΙΒΕΠ.18	Φ18	8,37



ΤΑΦ

Κωδικός	Διατομή	Τιμή (€)
ΚΠ.18	Φ18	4,97
ΚΠ.28	Φ28	11,62
ΚΠ.42	Φ42	38,40

ΤΥΠΟΠΟΙΗΜΕΝΟΙ ΧΑΛΚΟΣιΛΗΝΕΣ
ΣΥΜΦιΝΑ ΜΕ ΠΡΟΔΙΑΓΡΑΦΗ EN 1057

Κωδικός	Διάμετρος Πάχος	Ποσότητα ανα Δέμα	Μήκος Σωλήνων (m)
95.121	12x1,00	60	4
95.158	15x0,8	60	3
95.1512	15x1,20*	60	4
95.181	18x1,00*	45	4
95.228	22x0,80	30	3
95.221	22x1,00*	30	4



ΕΠΕΝΔΕΔΥΜΕΝΕΣ ΚΟΥΛΟΥΡΕΣ - PVC

Κωδικός	Διάμετρος Πάχος	Μήκος Κουλούρας (m)
95.121E	12x1,00	50
95.158E	15x0,80	50
95.151E	15x1,00	25
95.151E	15x1,00	50
95.168E	16x0,80	50
95.161E	16x1,00	25
95.161E	16x1,00	50
95.188E	18x0,80	25
95.181E	18x1,00	25
95.181E	18x1,00	50
95.221E	22x1,00	25
95.1512Φ	15x1,20ΦΑ	50
95.1812Φ	18x1,20ΦΑ	25

ΓΥΜΝΟΙ ΣΚΛΗΡΟΙ ΧΑΛΚΟΣιΛΗΝΕΣ

Κωδικός	Διάμετρος Πάχος	Ποσότητα ανά Δέμα	Μήκος Σωλήνας (m)
95.288	28x0,80	30	3
95.289	28x0,90	30	3
95.281	28x1,00	30	4
95.2815	28x1,50*	30	4
95.351	35x1,00	15	3
95.3515	35x1,50*	15	4
95.352	35x2,00	15	4
95.421	42x1,00	9	3
95.4212	42x1,20	9	3
95.4215	42x1,50*	9	4
95.422	42x2,00*	9	4
95.541	54x1,00	9	3
95.5412	54x1,20	9	3
95.5415	54x1,20	9	4
95.542	54x2,00*	9	4
95.642	64x2,00	4	4
95.762	76,1x2,00	4	4
95.89.2	88,90x2,00	4	4
95.10825	108x2,50	4	4



ΕΠΕΝΔΕΔΥΜΕΝΟΙ ΕΥΘΥΓΡΑΜΜΟΙ - PVC

Κωδικός	Διάμετρος Πάχος	Μήκος Κουλούρας (m)
95.151E	15x1,00	4
95.161E	16x1,00	4
95.181E	18x1,00	4
95.221E	22x1,00	4



ΜΟΝι ΜΕΝΟΙ ΧΑΛΚΟΣιΛΗΝΕΣ
ΠΑΧΟΥΣ ΜΟΝι ΣΗΣ 9mm

Κωδικός	Διάμετρος Πάχος	Μήκος Κουλούρας (m)
95.151Φ	15x1,00	50
95.161Φ	16x1,00	50
95.181Φ	18x1,00	50
95.121Φ	22x1,00	25

* ΦΥΣΙΚΟ ΑΕΡΙΟ

ΕΥΘΥΓΡΑΜΜΟΙ ΙΑΤΡΙΚιΝ ΑΕΡΙiΝ

Κωδικός	Διάμετρος Πάχος	Μήκος Σωλήνας (m)
ΧΣΙΟ.121	12x1,00ΙΑ	5
ΧΣΙΟ.181	18x1,00ΙΑ	5
ΧΣΙΟ.281	28x1,00ΙΑ	5
ΧΣΙΟ.421	42x1,50ΙΑ	5



ΓΥΜΝΕΣ ΚΟΥΛΟΥΡΕΣ

Κωδικός	Διάμετρος Πάχος	Μήκος Κουλούρας (m)
95.11Φ	11x0,75	50
95.15Φ	15x1,00	50
95.18Φ	18x1,00	50
95.18Φ	18x1,50	50
95.22Φ	22x1,00	50
95.22Φ	22x1,50	50



ΣΩΛΗΝΕΣ ΑΛΟΥΜΙΝΙΟΥ Pex-b/AL/Pex-b ΧΩΡΙΣ ΜΟΝΩΣΗ

Κωδικός	Διατομή	Περιγραφή	Συσκ/σία	Τιμή (€)
ΣΑ.162	16 x 2,0	Σωλήνα ALU 16mm	100	1,40
ΣΑ.182	18 x 2,0	Σωλήνα ALU 18mm	100	2,12
ΣΑ.202	20 x 2,0	Σωλήνα ALU 20mm	50	2,18
ΣΑ.263	26 x 3,0	Σωλήνα ALU 26mm	50	4,42
ΣΑ.323	32 x 3,0	Σωλήνα ALU 32mm	50	7,02

ΣΩΛΗΝΕΣ ΑΛΟΥΜΙΝΙΟΥ Pex-b/AL/Pex-b ΜΕ ΜΟΝΩΣΗ

Κωδικός	Διατομή	Περιγραφή	Συσκ/σία	Τιμή (€)
ΣΑΜ.162	16 x 2,0	Σωλήνα ALU 16mm	50	1,76
ΣΑΜ.182	18 x 2,0	Σωλήνα ALU 18mm	50	2,60
ΣΑΜ.202	20 x 2,0	Σωλήνα ALU 20mm	50	2,80
ΣΑΜ.263	26 x 3,0	Σωλήνα ALU 26mm	25	6,34
ΣΑΜ.323	32 x 3,0	Σωλήνα ALU 32mm	25	8,45

Κατασκευασμένοι σύμφωνα με το UNI 10954-1 Μέγιστη Θερμοκρασία λειτουργίας 100°C

EUROPEX Pex-b: Σύμφωνα με τις προδιαγραφές DIN 16892- 16893 και τις ευρωπαϊκές νόρμες EN 15875. Πιστοποίηση για χρήση δικτύων πόσιμου νερού από τα διεθνή ινστιτούτα SKZ, WRAS, MPA, CSA, NSF, ITS, ΕΛΟΤ. Εγγύηση καλής λειτουργίας ύψους 2.000.000 CHF

ΠΛΑΣΤΙΚΟΙ ΣΩΛΗΝΕΣ EUROPEX Pex-b

Διατομή	Κωδικός	Τιμή (€) Μονός	Συσκ/σία Ρολό	Κωδικός	Τιμή (€)	Συσκ/σία	Κωδικός	Τιμή (€)	Συσκ/σία
15 x 2,5	ΣΜΕ.1525	1,22	100/200	ΣΠΕΜ.1525	2,09	50	ΣΜ.1525	2,42	50
16 x 2,0	ΣΜΕ.162	1,14	100/200	ΣΠΕΜ.162	1,93	50	ΣΜ.162	2,34	50
18 x 2,0	ΣΜΕ.182	1,25	100/200	ΣΠΕΜ.182	1,74	50	ΣΜ.182	2,69	50
18 x 2,5	ΣΜΕ.1825	1,53	100/200	ΣΠΕΜ.1825	2,50	50	ΣΜ.1825	2,95	50
22 x 3,0	ΣΜΕ.223	2,17	100/200	ΣΠΕΜ.223	3,17	50	ΣΜ.223	3,96	50
28 x 3,0	ΣΜΕ.283	2,86	50	ΣΠΕΜ.283	4,97	50	ΣΜ.283	-	50
32 x 3,0	ΣΜΕ.323	4,13	50	ΣΠΕΜ.323	6,59	50	ΣΜ.323	7,19	50



ΣΠΕΚ : ΚΩΔΙΚΟΣ ΓΙΑ ΣΩΛΗΝΑ ΠΛΑΣΤΙΚΗ ΠΕΡΑΣΜΕΝΗ ΣΕ ΚΟΚΚΙΝΟ ΣΠΙΡΑΛ

EUROPERT PE-RT: Παράγονται από ειδικού τύπου πολυαιθυλένιο DOWLEX 2344, βάσει των προδιαγραφών DIN 16833/16834/4721/4726 και συνοδεύονται από πιστοποίηση των γερμανικών ινστιτούτων SKZ. Εγγύηση καλής λειτουργίας 2.000.000 CHF

EUROPERT PE-RT (DOWLEX 2344E) ΨΥΞΗ - ΥΔΡΕΥΣΗ - ΘΕΡΜΑΝΣΗ

Διατομή	Κωδικός	Τιμή (€) Μονός	Συσκ/σία	Κωδικός ΜΠΛΕ	Τιμή (€)	Συσκ/σία	Κωδικός ΚΟΚΚΙΝΟ	Τιμή (€)	Συσκ/σία
16 x 2,0	ΣΜΟ.162	1,18	50	ΣΠΟΜ.162	1,95	50	ΣΠΟΚ.162	1,95	50
18 x 2,0	ΣΜΟ.182	1,30	50	ΣΠΟΜ.182	2,20	50	ΣΠΟΚ.182	2,20	50
18 x 2,5	ΣΜΟ.1825	1,51	50	ΣΠΟΜ.1825	2,38	50	ΣΠΟΚ.1825	2,38	50
20 x 2,0	ΣΜΟ.202	1,56	50	ΣΠΟΜ.202	2,27	50	ΣΠΟΚ.202	2,27	50
22 x 3,0	ΣΜΟ.223	2,24	50	ΣΠΟΜ.223	3,20	50	ΣΠΟΚ.223	3,20	50
28 x 3,	ΣΜΟ.2833	2,96	50	ΣΠΟΜ.283	4,68	50	ΣΠΟΚ.283	4,68	50
32 x 3,0	ΣΜΟ.323	3,98	50	ΣΠΟΜ.323	6,19	50	ΣΠΟΚ.323	6,19	50



AQUAFLEX: Οι πλαστικοί σωλήνες μεταφοράς κρύου νερού (έως 50°C) υπό πίεση.

Παράγονται σύμφωνα με τα γερμανικά standards DIN 8074/8075 σε μπλε ή μαύρο χρώμα και ανήκουν στην κατηγορία MRS 8.

AQUAFLEX PE 80 ΜΠΛΕ - ΜΑΥΡΟ για ΚΡΥΟ ΝΕΡΟ 50°C

Κωδικός	Διατομή	Περιγραφή	Συσκ/σία	Τιμή (€)
ΣΜΑ.162	16 x 2,0	Κρύου Νερού	100/200	0,86
ΣΜΑ.182	18 x 2,0	Κρύου Νερού	100/200	0,99
ΣΜΑ.1825	18 x 2,5	Κρύου Νερού	100/200	1,19
ΣΜΑ.202	20 x 2,0	Κρύου Νερού	100/200	1,10
ΣΜΑ.223	22 x 3,0	Κρύου Νερού	100/200	1,69
ΣΜΑ.283	28 x 3,0	Κρύου Νερού	50	2,25
ΣΜΑ.323	32 x 3,0	Κρύου Νερού	50	2,58



ΣΠΙΡΑΛ ΠΡΟΣΤΑΣΙΑΣ ΜΠΛΕ-ΚΟΚΚΙΝΟ

Κωδικός	Διατομή	Συσκ/σία	Τιμή (€)
90.18	Φ 18	50/100	0,40
90.20	Φ 20	500/100	0,46
90.23	Φ 23	50/100	0,50
90.25	Φ 25	50	0,65
90.28	Φ 28	50	0,67
90.30	Φ 30	50	0,72
90.36	Φ 36	50	1,00
90.40	Φ 40	50	1,41
90.50	Φ 50	50	1,60



ΠΛΑΣΤΙΚΟΙ ΣΩΛΗΝΕΣ EUROPEX Pex-b (ΜΕ ΦΡΑΓΜΑ ΟΞΥΓΟΝΟΥ)

Κωδικός	Διατομή	Περιγραφή	Συσκ/σία	Τιμή (€)
ΣΜΦΟ.172	17 x 2,0 DD	Με Φράγμα Οξυγόνου	100/200	1,22





ΡΑΚΟΡ ΣΥΝΔΕΣΗΣ ΘΗΛΥΚΟ

Κωδικός	Διατομή	Τιμή (€)
PMΘ.152512GF	15x2,5x1/2"	2,33
PMΘ.16212GF	16x2,0x1/2"	2,33
PMΘ.18212GF	18x2,0x1/2"	2,96
PMΘ.182512GF	18x2,5x1/2"	2,96
PMΘ.18234GF	18x2,0x3/4"	3,47
PMΘ.182534GF	18x2,5x3/4"	3,47
PMΘ.20212GF	20x2,0x1/2"	3,80
PMΘ.20234GF	20x2,0x3/4"	3,80
PMΘ.223012GF	22x3,0x1/2"	4,93
PMΘ.22334GF	22x3,0x3/4"	4,63
PMΘ.28334GF	28x3,0x3/4"	8,34
PMΘ.2831GF	28x3,0x1"	8,18
PMΘ.3231GF	32x3,0x1"	10,14

ΡΑΚΟΡ ΣΥΝΔΕΣΗΣ ΑΡΣΕΝΙΚΟ

Κωδικός	Διατομή	Τιμή (€)
PMA.152512GF	15x2,5x1/2"	2,25
PMA.16212GF	16x2,0x1/2"	2,25
PMA.18212GF	18x2,0x1/2"	2,80
PMA.182512GF	18x2,5x1/2"	2,78
PMA.18234GF	18x2,0x3/4"	3,32
PMA.182534GF	18x2,5x3/4"	3,32
PMA.20212GF	20x2,0x1/2"	3,74
PMA.20234GF	20x2,0x3/4"	3,66
PMA.22312GF	22x3,0x1/2"	5,13
PMA.22334GF	22x3,0x3/4"	4,58
PMA.28334GF	28x3,0x3/4"	7,06
PMA.2831GF	28x3,0x1"	7,61
PMA.3231GF	32x3,0x1"	9,92

ΡΑΚΟΡ ΣΥΝΔΕΣΗΣ

Κωδικός	Διατομή	Τιμή (€)
ΡΣ.1525GF	15x15x2,5	4,35
ΡΣ.162GF	16x16x2,0	4,14
ΡΣ.182GF	18x18x2,0	5,27
ΡΣ.1825GF	18x18x2,5	5,27
ΡΣ.223GF	22x22x3,0	7,80
ΡΣ.283GF	28x28x3,0	12,28
ΡΣ.323GF	32x32x3,0	15,76



ΓΩΝΙΑ ΣΥΝΔΕΣΗΣ ΘΗΛΥΚΗ

Κωδικός	Διατομή	Τιμή (€)
ΓΘ.152512GF	15x2,5x1/2"	3,71
ΓΘ.16212GF	16x2,0x1/2"	3,71
ΓΘ.18212GF	18x2,0x1/2"	5,27
ΓΘ.182512GF	18x2,5x1/2"	5,27
ΓΘ.22334GF	22x3,0x3/4"	7,28
ΓΘ.2831GF	28x3,0x1"	13,24
ΓΘ.3231GF	32x3,0x1"	14,80

ΓΩΝΙΑ ΣΥΝΔΕΣΗΣ ΑΡΣΕΝΙΚΗ

Κωδικός	Διατομή	Τιμή (€)
ΓΑ.152512GF	15x2,5x1/2"	4,35
ΓΑ.16212GF	16x2,0x1/2"	4,14
ΓΑ.18212GF	18x2,0x1/2"	5,27
ΓΑ.182512GF	18x2,5x1/2"	5,27
ΓΑ.22334GF	22x3,0x3/4"	7,80
ΓΑ.2831GF	28x3,0x1"	12,28
ΓΑ.3231GF	32x3,0x1"	15,76

ΓΩΝΙΑ ΣΥΝΔΕΣΗΣ

Κωδικός	Διατομή	Τιμή (€)
ΓΣ.1525GF	15x15x2,5	3,69
ΓΣ.162GF	16x16x2,0	3,69
ΓΣ.182GF	18x18x2,0	5,53
ΓΣ.1825GF	18x18x2,5	5,53
ΓΣ.223GF	22x22x3,0	7,48
ΓΣ.283GF	28x28x3,0	12,40
ΓΣ.323GF	32x32x3,0	15,53



ΤΑΦ ΣΥΝΔΕΣΗΣ

Κωδικός	Διατομή	Τιμή (€)
ΤΣ.1525GF	15x15x2,5	6,63
ΤΣ.162GF	16x16x2,0	6,44
ΤΣ.182GF	18x18x2,0	9,79
ΤΣ.1825GF	18x18x2,5	9,79
ΤΣ.223GF	22x22x3,0	13,43
ΤΣ.283GF	28x28x3,0	21,33
ΤΣ.323GF	32x32x3,0	28,41



ΤΑΦ ΣΥΝΔΕΣΗΣ ΘΗΛΥΚΟ

Κωδικός	Διατομή	Τιμή (€)
ΤΘ.152512GF	15x2,5x1/2"	5,77
ΤΘ.16212GF	16x2,0x1/2"	5,77
ΤΘ.18212GF	18x2,0x1/2"	8,16
ΤΘ.182512GF	18x2,5x1/2"	8,16
ΤΘ.22334GF	22x3,0x3/4"	10,72
ΤΘ.28301GF	28x3,0x1"	16,67
ΤΘ.32301GF	32x3,0x1"	22,15

ΤΑΦ ΣΥΝΔΕΣΗΣ ΑΡΣΕΝΙΚΟ

Κωδικός	Διατομή	Τιμή (€)
ΤΑ.152512GF	15x2,5x1/2"	5,45
ΤΑ.16212GF	16x2,0x1/2"	5,45
ΤΑ.18212GF	18x2,0x1/2"	7,96
ΤΑ.182512GF	18x2,5x1/2"	7,96
ΤΑ.22334GF	22x3,0x3/4"	10,87
ΤΑ.28301GF	28x3,0x1"	16,35
ΤΑ.32301GF	32x3,0x1"	21,73

ΓΩΝΙΑ ΣΥΝΔΕΣΗΣ ΜΕ ΣΤΗΡΙΓΜΑ

Κωδικός	Διατομή	Τιμή (€)
ΓΘΠ.152512GF	15x2,5x1/2"	4,41
ΓΘΠ.16212GF	16x2,0x1/2"	4,41
ΓΘΠ.18212GF	18x2,0x1/2"	5,74
ΓΘΠ.182512GF	18x2,5x1/2"	5,74



ΡΑΚΟΡ ΣΥΝΔΕΣΗΣ ΘΗΛΥΚΟ		
Κωδικός	Διατομή	Τιμή (€)
ΡΠΘ.2534GF	25x3/4"	6,00
ΡΠΘ.40114GF	40x1 1/4"	13,28
ΡΠΘ.632GF	63x2"	31,49
ΡΠΘ.903GF	90x3"	125,96

ΡΑΚΟΡ ΣΥΝΔΕΣΗΣ ΑΡΣΕΝΙΚΟ		
Κωδικός	Διατομή	Τιμή (€)
ΡΠΑ.2534GF	25x3/4"	6,00
ΡΠΑ.40114GF	40x1 1/4"	13,19
ΡΠΑ.632GF	63x2"	31,49
ΡΠΑ.903GF	90x3"	111,68

ΡΑΚΟΡ ΣΥΝΔΕΣΗΣ		
Κωδικός	Διατομή	Τιμή (€)
ΡΠΣ.2525GF	25X25	10,19
ΡΠΣ.4040GF	40x40	22,93
ΡΠΣ.6363GF	63x63	59,97
ΡΠΣ.9090GF	90x90	251,84



ΓΩΝΙΑ ΣΥΝΔΕΣΗΣ ΘΗΛΥΚΗ		
Κωδικός	Διατομή	Τιμή (€)
ΓΠΘ.2534GF	25x3/4"	7,95
ΓΠΘ.40114GF	40x1 1/4"	21,00
ΓΠΘ.632GF	63x2"	52,49
ΓΠΘ.903GF	90x3"	257,96

ΓΩΝΙΑ ΣΥΝΔΕΣΗΣ ΑΡΣΕΝΙΚΗ		
Κωδικός	Διατομή	Τιμή (€)
ΓΠΑ.2534GF	25x3/4"	6,10
ΓΠΑ.40114GF	40x1 1/4"	16,10
ΓΠΑ.632GF	63x2"	55,54
ΓΠΑ.903GF	90x3"	258,28

ΓΩΝΙΑ ΣΥΝΔΕΣΗΣ		
Κωδικός	Διατομή	Τιμή (€)
ΓΠΣ.2525GF	25X25	11,68
ΓΠΣ.4040GF	40x40	27,00
ΓΠΣ.6363GF	63x63	71,98
ΓΠΣ.9090GF	90x90	322,65



ΤΑΦ ΣΥΝΔΕΣΗΣ ΘΗΛΥΚΟ		
Κωδικός	Διατομή	Τιμή (€)
ΤΠΘ.2534GF	25x3/4"	13,50
ΤΠΘ.40114GF	40x1 1/4"	35,22
ΤΠΘ.632GF	63x2"	83,98
ΤΠΘ.903GF	90x3"	374,50

ΤΑΦ ΣΥΝΔΕΣΗΣ ΑΡΣΕΝΙΚΟ		
Κωδικός	Διατομή	Τιμή (€)
ΤΠΑ.2534GF	25x3/4"	14,30
ΤΠΑ.40114GF	40x1 1/4"	37,27
ΤΠΑ.632GF	63x2"	88,87

ΤΑΦ ΣΥΝΔΕΣΗΣ		
Κωδικός	Διατομή	Τιμή (€)
ΤΠΣ.2525GF	25x25x25	16,50
ΤΠΣ.4040GF	40x40x40	41,98
ΤΠΣ.6363GF	63x63x63	101,97
ΤΠΣ.9090GF	90x90x90	435,95

ΓΩΝΙΑ ΣΥΝΔΕΣΗΣ ΜΕ ΣΤΗΡΙΓΜΑ		
Διατομή	Κωδικός	Τιμή (€)
16x2,0x1/2"	ΓΠΠΘ.1612GF	15,68



GENERAL FITTINGS



ΓΩΝΙΑ ΘΗΛ. - ΘΗΛ.

Κωδικός	Διατομή	Τιμή (€)
ΓΟΘ.38GF	3/8"	2,53
ΓΟΘ.34GF	3/4"	4,39
ΓΟΘ.114GF	1 1/4"	12,21
ΓΟΘ.2GF	2"	24,77
ΓΟΘ.3GF	3"	89,49



ΤΑΠΑ ΘΗΛΥΚΗ

Κωδικός	Διατομή	Τιμή (€)
ΤΠΘΟ.38GF	3/8"	0,68
ΤΠΘΟ.34GF	3/4"	1,30
ΤΠΘΟ.114GF	1 1/4"	3,06
ΤΠΘΟ.2GF	2"	6,97



ΣΩΛΗΝΟΜΑΣΤΟΙ

Κωδικός	Διατομή	Τιμή (€)
ΣΟ.12-80GF	1/2" x 80	3,02
ΣΟ.34-50GF	3/4" x 50	3,18
ΣΟ.34-100GF	3/4" x 100	6,01
ΣΟ.1-100GF	1" x 100	7,99
ΣΟ.112-100GF	1 1/2" x 100	15,04



ΜΑΣΤΟΙ ΟΛΟ ΒΟΛΤΑ

Κωδικός	Διατομή	Τιμή (€)
ΣΟΟ.34-30GF	3/4" x 30	2,04



ΓΩΝΙΑ ΑΡΣ. - ΘΗΛ.

Κωδικός	Διατομή	Τιμή (€)
ΓΟΑ.12GF	1/2"	2,80
ΓΟΑ.1GF	1"	6,74
ΓΟΑ.112GF	1 1/2"	22,86



ΤΑΠΑ ΑΡΣΕΝΙΚΗ

Κωδικός	Διατομή	Τιμή (€)
ΤΠΑΟ.38GF	3/8"	0,98
ΤΠΑΟ.34GF	3/4"	1,75
ΤΠΑΟ.114GF	1 1/4"	4,16
ΤΠΑΟ.2GF	2"	7,71
ΤΠΑΟ.3GF	3"	26,05



ΣΤΑΥΡΟΣ

Κωδικός	Διατομή	Τιμή (€)
ΣΤΟ.34GF	3/4"	9,56



ΠΕΝΤΑΟΔΟ ΤΑΦ

Κωδικός	Διατομή	Τιμή (€)
ΚΝ.34GF	3/4" x 3/4"	11,50



ΚΛΕΦΤΕΣ ΝΕΡΟΥ

Κωδικός	Διατομή	Τιμή (€)
ΚΝ.34GF	3/4" x 3/4"	11,50



ΤΑΦ

Κωδικός	Διατομή	Τιμή (€)
ΤΘΟ.38GF	3/8"	2,99
ΤΘΟ.34GF	3/4"	5,14
ΤΘΟ.114GF	1 1/4"	14,49
ΤΘΟ.2GF	2"	27,14
ΤΘΟ.3GF	3"	83,33



ΜΟΥΦΑ

Κωδικός	Διατομή	Τιμή (€)
ΜΦΟ.14GF	1/4"	0,69
ΜΦΟ.12GF	1/2"	1,87
ΜΦΟ.1GF	1"	5,17
ΜΦΟ.112GF	1 1/2"	8,16
ΜΦΟ.212GF	2 1/2"	30,99



ΓΩΝΙΑ ΑΡΣ.- ΘΗΛ.

Κωδικός	Διατομή	Τιμή (€)
ΓΟΑΚ.34GF	3/4"	2,48
ΓΟΑΚ.114GF	1 1/4"	18,45
ΓΟΑΚ.2GF	2"	68,17



ΕΞΑΕΡΙΣΤΙΚΟ ΣΩΜΑΤΩΝ

Κωδικός	Διατομή	Τιμή (€)
ΑΕΣ.14GF	1/4"	1,45



ΜΑΣΤΟΣ ΕΞΑΓΩΝΟΣ		
Κωδικός	Διατομή	Τιμή (€)
ΜΑ.14GF	1/4"	0,86
ΜΑ.12GF	1/2"	1,14
ΜΑ.1GF	1"	3,85
ΜΑ.112GF	1 1/2"	6,82
ΜΑ.212GF	2 1/2"	22,07
ΜΑ.4GF	4"	83,37

ΜΑΣΤΟΣ ΕΞΑΓΩΝΟΣ ΣΥΣΤΟΛΙΚΟΣ		
Κωδικός	Διατομή	Τιμή (€)
ΜΣΟ.3814GF	3/8" x 1/4"	1,46
ΜΣΟ.1238GF	1/2" x 3/8"	1,65
ΜΣΟ.1412GF	3/4" x 1/2"	1,80
ΜΣΟ.1334GF	1" x 3/4"	3,28
ΜΣΟ.11434GF	1 1/4" x 3/4"	4,88
ΜΣΟ.11234GF	1 1/2" x 3/4"	7,09
ΜΣΟ.112114GF	1 1/2" x 1 1/4"	6,68

ΣΥΣΤΟΛΗ ΑΜΕΡΙΚΗΣ		
Κωδικός	Διατομή	Τιμή (€)
ΣΟΑΜ.3818GF	3/8" x 1/8"	0,81
ΣΟΑΜ.1214GF	1/2" x 1/4"	0,97
ΣΟΑΜ.3412GF	3/4" x 1/2"	1,30
ΣΟΑΜ.134GF	1" x 3/4"	2,73
ΣΟΑΜ.11434GF	1 1/4" x 3/4"	5,18
ΣΟΑΜ.11212GF	1 1/2" x 1/2"	8,47
ΣΟΑΜ.1121GF	1 1/2" x 1"	6,66
ΣΟΑΜ.212GF	2" x 1/2"	11,89
ΣΟΑΜ.21GF	2" x 1"	10,66
ΣΟΑΜ.2112GF	2" x 1 1/2"	8,02
ΣΟΑΜ.32GF	3" x 2"	35,88
ΣΟΑΜ.43GF	4" x 3"	74,08

ΜΟΥΦΟΜΑΣΤΟΣ		
Κωδικός	Διατομή	Τιμή (€)
ΜΦΜΟ.1210GF	1/2" x 10	1,30
ΜΦΜΟ.1215GF	1/2" x 15	1,35
ΜΦΜΟ.1220GF	1/2" x 20	1,65
ΜΦΜΟ.1225GF	1/2" x 25	2,23
ΜΦΜΟ.1230GF	1/2" x 30	2,18
ΜΦΜΟ.1240GF	1/2" x 40	2,72
ΜΦΜΟ.1250GF	1/2" x 50	3,24

ΜΣΟ.2114GF	2" x 1 1/4"	12,49
ΜΣΟ.2122GF	2 1/2" x 2"	27,97
ΜΣΟ.3212GF	3" x 2 1/2"	32,54
ΜΣΟ.43GF	4" x 3"	83,37



ΡΑΚΟΡ ΓΩΝΙΑΚΟ ΚΑΛΟΡΙΦΕΡ		
Κωδικός	Διατομή	Τιμή (€)
ΡΓΚ.34GF	3/4"	7,62
ΡΓΚ.114GF	1 1/4"	18,41
ΡΓΚ.2GF	2"	56,81

ΡΑΚΟΡ ΘΗΛΥΚΟ

Κωδικός	Διατομή	Τιμή (€)
ΡΟΘ.34GF	3/4"	8,39
ΡΟΘ.114GF	1 1/4"	19,09
ΡΟΘ.2GF	2"	71,10



ΡΑΚΟΡ ΙΣΙΟ ΚΑΛΟΡΙΦΕΡ		
Κωδικός	Διατομή	Τιμή (€)
ΡΙΚ.34GF	3/4"	6,09
ΡΙΚ.114GF	1 1/4"	15,72
ΡΙΚ.2GF	2"	49,58

Κωδικός	Διατομή	Τιμή (€)
---------	---------	----------

ΜΦ.1238GF	1/2" x 3/8"	1,17
ΜΦ.112GF	1" x 1/2"	2,79

ΜΟΥΦΟΜΑΣΤΟΣ

Κωδικός	Διατομή	Τιμή (€)
ΜΦ.1238GF	1/2" x 3/8"	1,17
ΜΦ.112GF	1" x 1/2"	2,79



ΣΥΣΤΟΛΗ ΑΓΓΛΙΑΣ		
Κωδικός	Διατομή	Τιμή (€)
ΣΟΑΓ.3412GF	3/4" x 1/2"	2,40
ΣΟΑΓ.134GF	1" x 3/4"	4,39
ΣΟΑΓ.11434GF	1 1/4" x 3/4"	7,46
ΣΟΑΓ.11212GF	1 1/2" x 1/2"	8,23
ΣΟΑΓ.1121GF	1 1/2" x 1"	10,02
ΣΟΑΓ.234GF	2" x 3/4"	10,50
ΣΟΑΓ.2114GF	2" x 1 1/4"	15,56



ΤΑΦ		
Κωδικός	Διατομή	Τιμή (€)
TΘOX.34GF	3/4"	6,42

ΓΩΝΙΑ ΘΗΛ.- ΘΗΛ.		
Κωδικός	Διατομή	Τιμή (€)
ΓΘOX.34GF	3/4"	5,38

ΓΩΝΙΑ ΑΡΣ.- ΘΗΛ.		
Κωδικός	Διατομή	Τιμή (€)
ΓΟΑΧ.34GF	3/4"	5,24



ΤΑΠΑ ΘΗΛΥΚΗ		
Κωδικός	Διατομή	Τιμή (€)
ΤΠΘΟΧ.34GF	3/4"	1,30

ΤΑΠΑ ΑΡΣΕΝΙΚΗ		
Κωδικός	Διατομή	Τιμή (€)
ΤΠΑΟΧ.12GF	1/2"	1,47
ΤΠΑΟΧ.34GF	3/4"	1,77
ΤΠΑΟΧ.1GF	1"	3,04

ΠΡΟΣΘΗΚΗ		
Κωδικός	Διατομή	Τιμή (€)
Π-15GF	1/2"x15	2,54
Π-20GF	1/2"x20	2,85
Π-25GF	1/2"x25	3,26
Π-30GF	1/2"x30	3,66
Π-40GF	1/2"x40	4,40
Π-50GF	1/2"x50	5,41
Π-60GF	1/2"x60	6,26
Π-70GF	1/2"x70	6,93
Π-80GF	1/2"x80	7,59
Π-100GF	1/2"x100	10,50



ΜΟΥΦΑ		
Κωδικός	Διατομή	Τιμή (€)
ΜΦΟΧ.12GF	1/2"	3,81
ΜΦΟΧ.34GF	3/4"	2,63
ΜΦΟΧ.1GF	1"	5,03

ΜΑΣΤΟΣ ΕΞΑΓΩΓΟΣ		
Κωδικός	Διατομή	Τιμή (€)
ΜΑΧ.12GF	1/2"	3,28
ΜΑΧ.34GF	3/4"	1,83
ΜΑΧ.1GF	1"	3,72

ΜΟΥΦΟΜΑΣΤΟΣ ΧΡΩΜΕ		
Κωδικός	Διατομή	Τιμή (€)
ΜΦΜΟΧ.1215GF	1/2"x15	4,46
ΜΦΜΟΧ.1220GF	1/2"x20	5,47
ΜΦΜΟΧ.1225GF	1/2"x25	6,53
ΜΦΜΟΧ.1230GF	1/2"x30	7,18
ΜΦΜΟΧ.1240GF	1/2"x40	8,92
ΜΦΜΟΧ.1250GF	1/2"x50	10,44



ΣΥΣΤΟΛΙΚΟΣ ΜΑΣΤΟΣ		
Κωδικός	Διατομή	Τιμή (€)
ΜΣΟΧ.3412GF	3/4"x1/2"	5,04
ΜΣΟΧ.112GF	1"x1/2"	9,35
ΜΣΟΧ.134GF	1"x3/4"	8,70

ΣΥΣΤΟΛΗ ΑΜΕΡΙΚΗΣ		
Κωδικός	Διατομή	Τιμή (€)
ΣΟΑΜΧ.3412GF	3/4"x1/2"	1,62
ΣΟΑΜΧ.112GF	1"x1/2"	3,57
ΣΟΑΜΧ.134GF	1"x3/4"	2,79

ΜΟΥΦΟΜΑΣΤΟΣ ΧΡΩΜΕ		
Κωδικός	Διατομή	Τιμή (€)
ΜΦΜΟΧ.1215GF	1/2"x15	4,46
ΜΦΜΟΧ.1220GF	1/2"x20	5,47
ΜΦΜΟΧ.1225GF	1/2"x25	6,53
ΜΦΜΟΧ.1230GF	1/2"x30	7,18
ΜΦΜΟΧ.1240GF	1/2"x40	8,92
ΜΦΜΟΧ.1250GF	1/2"x50	10,44



ΣΥΣΤΟΛΗ ΑΓΓΛΙΑΣ		
Κωδικός	Διατομή	Τιμή (€)
ΣΟΑΓΧ.3412GF	3/4"x1/2"	6,63
ΣΟΑΓΧ.134GF	1"x3/4"	12,80

ΜΟΥΦΟΜΑΣΤΟΣ ΣΥΣΤΟΛΙΚΟΣ		
Κωδικός	Διατομή	Τιμή (€)
ΜΦΜΟΧ.3412GF	3/4"x1/2"	4,13
ΜΦΜΟΧ.134GF	1"x3/4"	7,79

ΜΟΥΦΟΜΑΣΤΟΣ ΣΥΣΤΟΛΙΚΟΣ		
Κωδικός	Διατομή	Τιμή (€)
ΕΣ.14GF	1/4"	3,88



ΡΑΚΟΡ ΣΥΝΔΕΣΗΣ ΘΗΛΥΚΟ

Κωδικός	Διατομή	Τιμή (€)
ΜΠΘ.18212	18x2,0x1/2"	4,78
ΜΠΘ.20212	20x2,0x1/2"	5,03
ΜΠΘ.26334	26x3,0x3/4"	7,05
ΜΠΘ.3231	32x3,0x1"	11,42



ΡΑΚΟΡ ΣΥΝΔΕΣΗΣ ΑΡΣΕΝΙΚΟ

Κωδικός	Διατομή	Τιμή (€)
ΜΠΑ.18212	18x2,0x1/2"	3,48
ΜΠΑ.20212	20x2,0x1/2"	3,68
ΜΠΑ.26334	26x3,0x3/4"	6,70
ΜΠΑ.3231	32x3,0x1"	10,80



ΡΑΚΟΡ ΣΥΝΔΕΣΗΣ

Κωδικός	Διατομή	Τιμή (€)
ΡΠΣ.162	16x16x2,0	4,39
ΡΠΣ.182	18x18x2,0	4,80
ΡΠΣ.202	20x20x2,0	6,78
ΡΠΣ.263	26x26x3,0	7,80
ΡΠΣ.323	32x32x3,0	12,00



ΓΩΝΙΑ ΣΥΝΔΕΣΗΣ ΘΗΛΥΚΗ

Κωδικός	Διατομή	Τιμή (€)
ΓΠΘ.18212	18x2,0x1/2"	4,90
ΓΠΘ.20212	20x2,0x1/2"	5,11
ΓΠΘ.2631	26x3,0x1"	13,14



ΓΩΝΙΑ ΣΥΝΔΕΣΗΣ ΑΡΣΕΝΙΚΗ

Κωδικός	Διατομή	Τιμή (€)
ΓΠΑ.18212	18x2,0x1/2"	5,10
ΓΠΑ.20212	20x2,0x1/2"	6,78
ΓΠΑ.26334	26x3,0x3/4"	8,96
ΓΠΑ.3231	32x3,0x1"	16,39



ΓΩΝΙΑ ΣΥΝΔΕΣΗΣ

Κωδικός	Διατομή	Τιμή (€)
ΓΠΣ.162	16x16x2,0	5,06
ΓΠΣ.182	18x18x2,0	5,84
ΓΠΣ.202	20x20x2,0	6,78
ΓΠΣ.263	26x26x3,0	9,90
ΓΠΣ.323	32x32x3,0	15,67



ΤΑΦ ΣΥΝΔΕΣΗΣ ΘΗΛΥΚΟ

Κωδικός	Διατομή	Τιμή (€)
ΤΠΘ.18212	18x2,0x1/2"	8,40
ΤΠΘ.20212	20x2,0x1/2"	8,83
ΤΠΘ.2634	26x2,0x3/4"	14,71
ΤΠΘ.3231	32x3,0x1"	24,61



ΤΑΦ ΣΥΝΔΕΣΗΣ ΑΡΣΕΝΙΚΟ

Κωδικός	Διατομή	Τιμή (€)
ΤΠΑ.18212	18x2,0x1/2"	8,25
ΤΠΑ.20212	20x2,0x1/2"	8,66
ΤΠΑ.26334	26x3,0x3/4"	15,45
ΤΠΑ.3231	32x3,0x1"	24,13



ΤΑΦ ΣΥΝΔΕΣΗΣ

Κωδικός	Διατομή	Τιμή (€)
ΤΠΣ.162	16x16x2,0	6,73
ΤΠΣ.182	18x18x2,0	8,93
ΤΠΣ.202	20x20x2,0	9,24
ΤΠΣ.263	26x26x3,0	15,68
ΤΠΣ.323	32x32x3,0	23,23



ΕΛΑΤΗΡΙΟ ΚΑΜΨΗΣ

Κωδικός	Διατομή	Τιμή (€)
ΕΚΣΑ.18	Φ 18	38,19
ΕΚΣΑ.26	Φ 26	27,41



ΣΤΗΡΙΓΜΑ ΜΠΑΤΑΡΙΑΣ

Κωδικός	Διατομή	Τιμή (€)
---------	---------	----------



ΓΩΝΙΑ ΣΥΝΔΕΣΗΣ ΜΕ ΣΤΗΡΙΓΜΑ

Κωδικός	Διατομή	Τιμή (€)
ΓΠΠΘ.16212	16x2,0x1/2"	6,78
ΓΠΠΘ.18212	18x2,0x1/2"	7,11
ΓΠΠΘ.20212	20x2,0x1/2"	7,41



ΤΑΠΕΣ ΔΟΚΙΜΗΣ

Κωδικός	Υλικό Κατασ.	Διατομή	Τιμή (€)
ΤΔΜ.12	Πλαστ. Κόκκινη	1/2"	0,35
ΤΠΔΟ.12	Ορειχάλκινη	1/2"	4,57





ΡΑΚΟΡ ΣΥΝΔΕΣΗΣ ΘΗΛΥΚΟ

ΡΑΚΟΡ ΣΥΝΔΕΣΗΣ ΑΡΣΕΝΙΚΟ

ΡΑΚΟΡ ΣΥΝΔΕΣΗΣ

Κωδικός	Διατομή	Τιμή (€)
PMΘ.15112	15x1x1/2"	2,30
PMΘ.18112	18x1x1/2"	3,47
PMΘ.22112	22x1x1/2"	4,84
PMΘ.2211	22x1x1"	4,85
PMΘ.351114	35x1x1 1/4"	12,95
PMΘ.5412	54x1x2"	29,85

Κωδικός	Διατομή	Τιμή (€)
PMA.15112	15x1x1/2"	2,53
PMA.18112	18x1x1/2"	3,79
PMA.22112	22x1x1/2"	5,65
PMA.2211	22x1x1"	6,68
PMA.351114	35x1x1 1/4"	13,24
PMA.5412	54x1x2"	29,14

Κωδικός	Διατομή	Τιμή (€)
ΡΣ.151	15x15	2,69
ΡΣ.181	18x18	4,40
ΡΣ.281	28x28	7,32
ΡΣ.421	42x42	21,36



ΓΩΝΙΑ ΣΥΝΔΕΣΗΣ ΘΗΛΥΚΗ

ΓΩΝΙΑ ΣΥΝΔΕΣΗΣ ΑΡΣΕΝΙΚΗ

ΓΩΝΙΑ ΣΥΝΔΕΣΗΣ

Κωδικός	Διατομή	Τιμή (€)
ΓΘ.15112	15x1x1/2"	3,17
ΓΘ.18112	18x1x1/2"	4,78
ΓΘ.22134	22x1x3/4"	5,28
ΓΘ.2811	28x1x1"	9,94
ΓΘ.421112	42x1x1 1/2"	27,36

Κωδικός	Διατομή	Τιμή (€)
ΓΑ.15112	15x1/2"	3,02
ΓΑ.18112	18x1/2"	3,71
ΓΑ.22134	22x3/4"	5,46
ΓΑ.2811	28x1"	10,69

Κωδικός	Διατομή	Τιμή (€)
ΓΣ.151	15x15	3,30
ΓΣ.181	18x18	5,30
ΓΣ.281	28x28	8,72
ΓΣ.421	42x42	24,31



ΣΤΕΡΝ

ΤΑΦ ΘΗΛΥΚΑ

ΤΑΦ ΣΥΝΔΕΣΗΣ

Κωδικός	Διατομή	Τιμή (€)
Σ.15	15	0,44
Σ.16	16	0,52
Σ.18	18	0,54
Σ.22	22	0,60

Κωδικός	Διατομή	Τιμή (€)
ΤΘ.15112	15x1/2"x15	5,16
ΤΘ.16134	16x3/4"x16	7,74
ΤΘ.18134	18x3/4"x18	7,40
ΤΘ.22134	22x3/4"x22	8,46
ΤΘ.28134	28x3/4"x28	14,21

Κωδικός	Διατομή	Τιμή (€)
ΤΣΧ.151	15x15	4,34
ΤΣΧ.181	18x18	6,82
ΤΣΧ.281	28x28	11,66
ΤΣΧ.421	42x42	31,73



ΤΕΦΛΟΝ

ΔΙΑΚ. ΣΦΑΙΡ. ΧΑΛΚΟΥ

Κωδικός	Διατομή	Τιμή (€)
T.16	16	0,58
T.22	22	0,96

Κωδικός	Διατομή	Τιμή (€)
ΣΤΣ.18	18x1 - 18x1	18,00
ΣΤΣ.28	28x1 - 28x1	23,08





GENERAL FITTINGS



ΡΑΚΟΡ ΑΡΣΕΝΙΚΑ		
Κωδικός	Διατομή	Τιμή (€)
ΡΣΟΑ.34GF	3/4"	13,64
ΡΣΟΑ.114GF	1 1/4"	26,86
ΡΣΟΑ.2GF	2"	48,84

ΡΑΚΟΡ ΘΗΛΥΚΑ		
Κωδικός	Διατομή	Τιμή (€)
ΡΣΟΘ.34GF	3/4"	13,98
ΡΣΟΘ.114GF	1 1/4"	27,58
ΡΣΟΘ.2GF	2"	50,42

ΡΑΚΟΡ ΣΥΝΔΕΣΗΣ		
Κωδικός	Διατομή	Τιμή (€)
ΡΣΟ.34GF	3/4"	22,36
ΡΣΟ.114GF	1 1/4"	40,77
ΡΣΟ.2GF	2"	74,74



ΡΑΚΟΡ ΑΡΣΕΝΙΚΑ		
Κωδικός	Διατομή	Τιμή (€)
ΡΣΑΑ.34	3/4"	15,12
ΡΣΑΑ.114	1 1/4"	29,86
ΡΣΑΑ.2	2"	46,61
ΡΣΑΑ.3	3"	132,25

ΡΑΚΟΡ ΘΗΛΥΚΑ		
Κωδικός	Διατομή	Τιμή (€)
ΡΣΘΑ.34	3/4"	15,41
ΡΣΘΑ.114	1 1/4"	30,82
ΡΣΘΑ.212	2"	48,15
ΡΣΘΑ.34	3"	138,55

ΡΑΚΟΡ ΣΥΝΔΕΣΗΣ		
Κωδικός	Διατομή	Τιμή (€)
ΡΣΑΣ.34	3/4"	22,56
ΡΣΑΣ.114	1 1/4"	44,30
ΡΣΑΣ.2	2"	78,96
ΡΣΑΣ.3	3"	202,84



ΕΠΙΔΙΟΡΩΤΗΣ ΣΙΔΗΡ/ΝΑ			
Κωδικός	Διατομή	Τιμή (€)	
ΕΣ.12	1/2"	22,73	
ΕΣ.34	3/4"	24,46	
ΕΣ.1	1"	28,89	
ΕΣ.114	1 1/4"	36,60	
ΕΣ.112	1 1/2"	39,77	
ΕΣ.2	2"	48,53	
ΕΣ.212	2 1/2"	62,60	



ΕΠΙΔΙΟΡΩΤΗΣ ΜΕ ΠΑΡΟΧΗ			
Κωδικός	Διατομή	Τιμή (€)	
ΕΣΠ.34	3/4" x 1/2"	15,51	
ΕΣΠ.114	1 1/4" x 3/4"	22,49	
ΕΣΠ.2	2" x 1"	33,00	

ΕΞΑΡΤΗΜΑΤΑ ΠΟΛΥΑΙΘΥΛΕΝΙΟΥ Α.Τ



ΡΑΚΟΡ ΑΡΣΕΝΙΚΑ PVC-PE		
Κωδικός	Διατομή	Τιμή (€)
ΡΑΠ.2534	25 x 3/4"	4,38
ΡΑΠ.40114	40 x 1 1/4"	11,25
ΡΑΠ.632	63 x 2"	26,67
ΡΑΠ.903	90 x 3"	115,93

ΡΑΚΟΡ ΘΗΛΥΚΑ PVC-PE		
Κωδικός	Διατομή	Τιμή (€)
ΡΘΠ.2534	25 x 3/4"	6,08
ΡΘΠ.40114	40 x 1 1/4"	14,17
ΡΘΠ.632	63 x 2"	37,42
ΡΘΠ.903	90 x 3"	109,56

ΡΑΚΟΡ ΣΥΝΔΕΣΗΣ PVC-PE		
Κωδικός	Διατομή	Τιμή (€)
ΡΣΠΔ.2525	25 x 25	6,82
ΡΣΠΔ.4040	40 x 40	17,66
ΡΣΠΔ.6363	63 x 63	46,83
ΡΣΠΔ.9090	90 x 90	197,31



ΡΑΚΟΡ ΣΥΣΦΙΞΗΣ ΘΗΛΥΚΟ		
Κωδικός	Διατομή	Τιμή (€)
PMΘ.16212	16x2,0x1/2"	1,82
PMΘ.18234	18x2,0x3/4"	2,76
PMΘ.182534	18x2,5x3/4"	2,78
PMΘ.22334	22x3,0x3/4"	3,54
PMΘ.2831	28x3,0x1"	6,97



ΡΑΚΟΡ ΣΥΣΦΙΞΗΣ ΑΡΣΕΝΙΚΟ		
Κωδικός	Διατομή	Τιμή (€)
PMA.16212	16x2,0x1/2"	1,78
PMA.18234	18x2,0x3/4"	2,53
PMA.182534	18x2,5x3/4"	2,54
PMA.22334	22x3,0x3/4"	3,47
PMA.3231	32x3,0x1"	7,40



ΡΑΚΟΡ ΣΥΣΦΙΞΗΣ		
Κωδικός	Διατομή	Τιμή (€)
ΡΣ.162	16x16x2,0	3,22
ΡΣ.1825	18x18x2,5	4,04
ΡΣ.283	28x28x3,0	9,58



ΓΩΝΙΑ ΣΥΣΦΙΞΗΣ ΘΗΛΥΚΗ		
Κωδικός	Διατομή	Τιμή (€)
ΓΘ.16212	16x2,0x1/2"	2,93
ΓΘ.182512	18x2,5x1/2"	3,64
ΓΘ.22334	22x3,0x3/4"	7,69
ΓΘ.3231	32x3,0x1"	13,00



ΓΩΝΙΑ ΣΥΣΦΙΞΗΣ ΑΡΣΕΝΙΚΗ		
Κωδικός	Διατομή	Τιμή (€)
ΓΑ.16212	16x2,0x1/2"	2,50
ΓΑ.182512	18x2,5x1/2"	3,32
ΓΑ.22334	22x3,0x3/4"	7,53
ΓΑ.3231	32x3,0x1"	11,95



ΓΩΝΙΑ ΣΥΣΦΙΞΗΣ		
Κωδικός	Διατομή	Τιμή (€)
ΓΣ.162	16x16x2,0	3,41
ΓΣ.1825	18x18x2,5	4,53
ΓΣ.283	28x28x3,0	13,37



ΤΑΦ ΣΥΣΦΙΞΗΣ ΘΗΛΥΚΟ		
Κωδικός	Διατομή	Τιμή (€)
ΤΘ.16212	16x2,0x1/2"	4,58
ΤΘ.18212	18x2,0x3/4"	0,00
ΤΘ.182534	18x2,5x3/4"	5,91
ΤΘ.28301	28x3,0x1"	15,94



ΤΑΦ ΣΥΣΦΙΞΗΣ ΑΡΣΕΝΙΚΟ		
Κωδικός	Διατομή	Τιμή (€)
ΤΑ.16212	16x2,0x1/2"	4,17
ΤΑ.182512	18x2,5x1/2"	5,38
ΤΑ.22334	22x3,0x3/4"	7,97
ΤΑ.32301	32x3,0x1"	18,41



ΤΑΦ ΣΥΣΦΙΞΗΣ		
Κωδικός	Διατομή	Τιμή (€)
ΤΣ.162	16x16x2,0	4,80
ΤΣ.1825	18x18x2,5	6,51
ΤΣ.283	28x28x3,0	18,94

ΓΩΝΙΑ ΣΥΣΦΙΞΗΣ ΜΕ ΣΤΗΡΙΓΜΑ

Κωδικός	Διατομή	Τιμή (€)
ΓΘΠ.16212	16x2,0x1/2"	3,66
ΓΘΠ.182512	18x2,5x1/2"	4,04



ΓΩΝΙΑ ΥΔΡΟΛΗΨΙΑΣ ΠΛΑΣΤΙΚΗΣ

Κωδικός	Διατομή	Τιμή (€)
---------	---------	----------



ΔΙΑΚΟΠΤΗΣ ΜΙΝΙ ΣΥΣΦΙΞΗΣ

Κωδικός	Διατομή	Τιμή (€)
ΔΜΚ.152512	15x2,5x1/2"	7,19
ΔΜΚ.16212	16x2,0x1/2"	5,11



ΡΑΚΟΡ ΣΥΣΦΙΞΗΣ ΘΗΛΥΚΟ		
Κωδικός	Διατομή	Τιμή (€)
PMAΘ.16234	16x2,0x3/4"	2,73
PMAΘ.18234	18x2,0x3/4"	3,21
PMAΘ.20234	20x2,0x3/4"	3,47
PMAΘ.2631	26x3,0x1"	5,71



ΡΑΚΟΡ ΣΥΣΦΙΞΗΣ ΑΡΣΕΝΙΚΟ		
Διατομή	Κωδικός	Τιμή (€)
16x2,0x3/4"	PMAA.16234	2,49
18x2,0x3/4"	PMAA.18234	2,67
20x2,0x3/4"	PMAA.20234	3,43
26x3,0x1"	PMAA.2631	5,60



ΡΑΚΟΡ ΣΥΣΦΙΞΗΣ		
Διατομή	Κωδικός	Τιμή (€)
18x18x2,0	PΣA.182	4,17
26x26x3,0	PΣA.263	9,17



ΓΩΝΙΑ ΣΥΣΦΙΞΗΣ ΘΗΛΥΚΟ		
Κωδικός	Διατομή	Τιμή (€)
ΓΑΘ.16234	16x2,0x3/4"	3,75
ΓΑΘ.18234	18x2,0x3/4"	4,20
ΓΑΘ.20234	20x2,0x3/4"	5,10
ΓΑΘ.2631	26x3,0x1"	7,80



ΓΩΝΙΑ ΣΥΣΦΙΞΗΣ ΑΡΣΕΝΙΚΗ		
Κωδικός	Διατομή	Τιμή (€)
ΓΑΑ.16234	16x2,0x3/4"	3,90
ΓΑΑ.18234	18x2,0x3/4"	3,63
ΓΑΑ.20234	20x2,0x3/4"	4,93
ΓΑΑ.2631	26x3,0x1"	8,05



ΓΩΝΙΑ ΣΥΣΦΙΞΗΣ		
Κωδικός	Διατομή	Τιμή (€)
ΓΣΑ.182	18x18x2,0	4,30
ΓΣΑ.263	26x26x3,0	9,98



ΤΑΦ ΣΥΣΦΙΞΗΣ ΘΗΛΥΚΟ		
Κωδικός	Διατομή	Τιμή (€)
ΤΑΘ.18212	18x2,0x1/2"	5,78
ΤΑΘ.20234	20x2,0x3/4"	7,95
ΤΑΘ.2631	26x3,0x1"	13,65



ΤΑΦ ΣΥΣΦΙΞΗΣ ΑΡΣΕΝΙΚΟ		
Κωδικός	Διατομή	Τιμή (€)
ΤΑΑ.18212	18x2,0x1/2"	4,95



ΤΑΦ ΣΥΣΦΙΞΗΣ		
Κωδικός	Διατομή	Τιμή (€)
ΤΣΑ.182	18x18x2,0	6,35
ΤΣΑ.263	26x26x3,0	14,18

ΓΩΝΙΑ ΣΥΣΦΙΞΗΣ ΜΕ ΣΤΗΡΙΓΜΑ

Κωδικός	Διατομή	Τιμή (€)
ΓΑΠΘ.18212	18x2,0x1/2"	4,31
ΓΑΠΘ.20234	20x2,0x3/4"	6,83



ΔΙΑΚ. MINI PEX-ALU-PEX		
Κωδικός	Διατομή	Τιμή (€)
ΔΜΚ.18212	18x2,0x1/2"	5,94



ΜΑΣΤΟΙ ΑΡΣΕΝΙΚΟΙ		
Κωδικός	Διατομή	Τιμή (€)
MA.1612	16 x 1/2	1,32
MA.2212	22 x 1/2	2,47
MA.1834BT	18 x 3/4	1,81
MA.2834BT	28 x 3/4	5,10
MA.221	22 x 1	2,91
MA.351	35 x 1	4,06
MA.28114	28 x 1 1/4	4,52
MA.42114	42 x 1 1/4	5,76
MA.64114	64 x 1 1/4	90,48
MA.35112	35 x 1 1/2	6,79
MA.54112	54 x 1 1/2	17,49
MA.352	35 x 2	11,52
MA.542	54 x 2	10,28
MA.54212	54 x 2 1/2	30,84
MA.643	64 x 3	164,50

ΜΑΣΤΟΙ ΘΗΛΥΚΟΙ		
Κωδικός	Διατομή	Τιμή (€)
MΘ.1512YBT	15 x 1/2	1,48
MΘ.1612	16 x 1/2	2,27
MΘ.1812YBT	18 x 1/2	1,54
MΘ.2212	22 x 1/2	3,06
MΘ.1534	15 x 3/4	2,47
MΘ.1834	18 x 3/4	2,43
MΘ.2234	22 x 3/4	2,76
MΘ.2834	28 x 3/4	5,97
MΘ.181	18 x 1	3,92
MΘ.221	22 x 1	3,17
MΘ.281	28 x 1	3,64
MΘ.351	35 x 1	4,52
MΘ.22114	22 x 1 1/4	5,26
MΘ.28114	28 x 1 1/4	5,76
MΘ.35114	35 x 1 1/4	5,35
MΘ.42114	42 x 1 1/4	6,37
MΘ.54114	54 x 1 1/4	41,67
MΘ.28112	28 x 1 1/2	6,79
MΘ.35112	35 x 1 1/2	6,79
MΘ.42112	42 x 1 1/2	6,79
MΘ.54112	54 x 1 1/2	38,46
MΘ.64112	64 x 1 1/2	154,22
MΘ.352	35 x 2	16,25
MΘ.422	42 x 2	16,25
MΘ.542	54 x 2	16,25
MΘ.642	64 x 2	86,36
MΘ.762	76 x 2	176,84
MΘ.54212	54 x 2 1/2	107,07
MΘ.64212	64 x 2 1/2	102,81
MΘ.643		

ΡΑΚΟΡ ΑΡΣΕΝΙΚΑ		
Κωδικός	Διατομή	Τιμή (€)
PAI.15112	15 x 1/2	4,52
PAI.15112O	15 x 1/2 +O-Ring	4,94
PAI.16112	16 x 1/2	5,28
PAI.16112O	16 x 1/2 +O-Ring	6,38
PAI.18112	18 x 1/2	5,56
PAI.18112O	18 x 1/2 +O-Ring	6,79
PAI.22112	22 x 1/2	12,22
PAI.22112O	22 x 1/2 +O-Ring	12,75
PAI.15134	15 x 3/4	6,17
PAI.15134O	15 x 3/4 +O-Ring	7,88
PAI.18134	18 x 3/4	5,97
PAI.18134O	18 x 3/4 +O-Ring	7,67
PAI.22134	22 x 3/4	6,83
PAI.22134O	22 x 3/4 +O-Ring	9,26
PAI.2211	22 x 1	9,00
PAI.2211O	22 x 1 +O-Ring	11,93
PAI.2811	28 x 1	11,73
PAI.2811O	28 x 1 +O-Ring	13,98
PAI.3511	35 x 1	55,52
PAI.3511O	35 x 1 +O-Ring	56,56
PAI.281114	28 x 1 1/4	28,28
PAI.281114O	28 x 1 1/4 +O-Ring	28,79
PAI.351114	35 x 1 1/4	38,25
PAI.351114O	35 x 1 1/4 +O-Ring	39,89
PAI.421114	42 x 1 1/4	74,53
PAI.281112O	28 x 1 1/2 +O-Ring	48,33
PAI.351112	35 x 1 1/2	48,33
PAI.351112O	35 x 1 1/2	

ΡΑΚΟΡ ΘΗΛΥΚΑ		
Κωδικός	Διατομή	Τιμή (€)
PΘI.15112	15 x 1/2	4,33
PΘI.15112O	15 x 1/2 +O-Ring	5,15
PΘI.16112	16 x 1/2	5,69
PΘI.16112O	16 x 1/2 +O-Ring	6,58
PΘI.18112	18 x 1/2	5,76
PΘI.18112O	18 x 1/2 +O-Ring	6,79
PΘI.22112	22 x 1/2	12,34
PΘI.22112O	22 x 1/2 +O-Ring	13,37
PΘI.15134	15 x 3/4	6,07
PΘI.15134O	15 x 3/4 +O-Ring	8,23
PΘI.18134	18 x 3/4	6,68
PΘI.18134O	18 x 3/4 +O-Ring	8,73
PΘI.22134	22 x 3/4	7,72
PΘI.22134O	22 x 3/4 +O-Ring	10,38
PΘI.2211	22 x 1	9,51
PΘI.2211O	22 x 1 +O-Ring	14,97
PΘI.2811	28 x 1	11,73
PΘI.2811O	28 x 1 +O-Ring	13,98
PΘI.3511	35 x 1	57,58
PΘI.3511O	35 x 1 +O-Ring	59,63
PΘI.281114	28 x 1 1/4	25,71
PΘI.281114O	28 x 1 1/4 +O-Ring	26,73
PΘI.351114	35 x 1 1/4	41,13
PΘI.351114O	35 x 1 1/4 +O-Ring	41,95
PΘI.421114	42 x 1 1/4	74,53
PΘI.421114O	42 x 1 1/4 +O-Ring	75,26
PΘI.351112	35 x 1 1/2	44,73
PΘI.351112O	35 x 1 1/2	



ΡΑΚΟΡ ΚΟΛΛΗΤΑ		
Κωδικός	Διατομή	Τιμή (€)
PΘO.15150	15 + O-Ring	5,97
PΘO.16160	16 + O-	6,56
PΘO.18180	18 x 18	7,34
PΘO.22220	22 x 22	11,09
PΘO.28280	28	15,84
PΘO.35350	Ring	39,58
PΘO.42420	35 + O-Ring	51,41
PΘO.54540	42 + O-Ring	143,94
	54 x 54	
	54 + O-Ring	

ΤΑΦ ΘΗΛΥΚΑ		
Κωδικός	Διατομή	Τιμή (€)
TΘO.151215	15x1/2x15	2,76
TΘO.161216	16x1/2x16	3,13
TΘO.181218	18x1/2x18	3,13
TΘO.221222	22x1/2x22	5,76
TΘO.223422	22x3/4x22	6,17
TΘO.28128	28x1'x28	15,63



ΓΩΝΙΕΣ ΑΡΣΕΝΙΚΕΣ		
Κωδικός	Διατομή	Τιμή (€)
ΓΑO.1612	16 x 1/2	1,78
ΓΑO.2212	22 x 1/2	6,50
ΓΑO.1834	18 x 3/4	3,37
ΓΑO.221	22 x 1	6,79

ΓΩΝΙΕΣ ΘΗΛΥΚΕΣ		
Κωδικός	Διατομή	Τιμή (€)
ΓΘO.1612	16 x 1/2	2,82
ΓΘO.2212	22 x 1/2	3,30
ΓΘO.1834	18 x 3/4	2,66
ΓΘO.221	22 x 1	7,34

ΡΑΚΟΡ ΓΩΝΙΑΚΑ ΘΗΛ.		
Κωδικός	Διατομή	Τιμή (€)
ΡΓΘ.1512	15 x 1/2	8,23
ΡΓΘ.1534	15 x 3/4	10,28
ΡΓΘ.1812	18 x 1/2	8,23
ΡΓΘ.1834	18 x 3/4	15,43
ΡΓΘ.2234	22 x 3/4	25,71
ΡΓΘ.221	22 x 1	30,84
ΡΓΘ.281	28 x 1	46,27

ΡΑΚΟΡ ΓΩΝΙΑΚΑ ΑΡΣ.		
Κωδικός	Διατομή	Τιμή (€)
ΡΓΑ.1512	15 x 1/2	6,99
ΡΓΑ.1812	18 x 1/2	7,73
ΡΓΑ.1834	18 x 3/4	16,04
ΡΓΑ.2234	22 x 3/4	16,04
ΡΓΑ.221	22 x 1	32,90
ΡΓΑ.281	28 x 1	33,94

ΣΦΑΙΡΙΚΟ ΚΟΛΛΗΤΟ		
Κωδικός	Διατομή	Τιμή (€)
ΣΑΚ.15	15x1	12,05
ΣΑΚ.18	18x1	11,59
ΣΑΚ.22	22x1	15,59
ΣΑΚ.28	28x1	23,71





ΜΑΣΤΟΙ ΕΞΑΓΩΝΟΙ

Κωδικός	Διατομή	Τιμή (€)
ΜΑ.34ΒΤ	3/4"	1,53
ΜΑ.114	1 1/4"	4,02
ΜΑ.2	2"	8,10



ΓΩΝΙΕΣ ΑΡΣ. - ΘΗΛ.

Κωδικός	Διατομή	Τιμή (€)
ΓΟΑ.34	3/4"	2,95
ΓΟΑ.114	1 1/4"	12,88



ΤΑΠΕΣ ΕΞΑΓΩΓΗ ΑΡΣ.

Κωδικός	Διατομή	Τιμή (€)
ΤΠΑΟ.114	1 1/4"	2,55
ΤΠΑΟ.2	2"	5,05



ΤΑΠΕΣ ΕΞΑΓΩΓΕΣ ΑΡΣ. ΛΑΣΤ.

Κωδικός	Διατομή	Τιμή (€)
ΤΠΑΟ.1Λ	1"	1,55



ΤΑΠΑ ΑΡΣ. ΚΑΡΕ

Κωδικός	Διατομή	Τιμή (€)
---------	---------	----------



ΤΑΠΕΣ ΕΞΑΓΩΓΕΣ ΘΗΛ.

Κωδικός	Διατομή	Τιμή (€)
ΤΠΘΟ.34	3/4"	0,93
ΤΠΘΟ.114	1 1/4"	3,08
ΤΠΘΟ.2	2"	4,12



ΤΑΦ ΘΗΛΥΚΑ

Κωδικός	Διατομή	Τιμή (€)
ΤΘΟ.34	3/4"	4,20
ΤΘΟ.114	1 1/4"	11,52



ΓΩΝΙΕΣ ΘΗΛ.

Κωδικός	Διατομή	Τιμή (€)
---------	---------	----------



ΜΟΥΦΕΣ

Κωδικός	Διατομή	Τιμή (€)
ΜΦΟΘΣ.34	3/4"	1,76



ΡΑΚΟΡ ΥΔΡΟΜΕΤΡΩΝ

Κωδικός	Διατομή	Τιμή (€)
ΡΥ.1-34	1" x 3/4"	4,93



ΠΡΟΣΘΗΚΗ ΧΡΩΜΕ

Κωδικός	Διατομή	Τιμή (€)
ΜΦΜΕΧ.12-1	1/2" - 10mm	1,19
Π-20	20 mm	1,90
Π-30	30 mm	2,62
Π-50	50 mm	4,17



ΑΚΟΡ ΙΣΙΑ ΚΩΝΙΚΑ ΑΡΣ.-ΘΗΛ.

Κωδικός	Διατομή	Τιμή (€)
ΡΙΚ.34	3/4"	4,84
ΡΙΚ.114	1 1/4"	12,50
ΡΙΚ.2	2"	50,90



ΜΟΥΦΟΜΑΣΤΟΙ ΣΤΡΟΓΓΥΛΟΙ

Κωδικός	Διατομή	Τιμή (€)
ΜΦΟ.12Μ	1/2" - Μακρυά	1,52



ΜΟΥΦΟΜΑΣΤΟΙ ΤΕΤΡΑΓΩΝΟΙ

Κωδικός	Διατομή	Τιμή (€)
ΜΑ.12Α1Θ	1/2" ΑΡΣ-1" ΘΗΛ	2,57
ΜΑ.34Α34Θ	3/4" ΑΡΣ-3/4" ΘΗΛ	1,70



ΡΑΚΟΡ ΣΥΝΔΕΣΗΣ ΔΕΞΑΜΕΝΩΝ

Κωδικός	Διατομή	Τιμή (€)
ΡΔ.34	3/4"	3,85
ΡΔ.114	1 1/4"	14,05
ΡΔ.2	2"	14,05



ΡΑΚΟΡ ΔΕΞΑΜΕΝΩΝ Β.Τ

Κωδικός	Διατομή	Τιμή (€)
ΡΔΒΤ.1	1"	7,38



ΤΑΦ ΠΕΝΤΑΟΔΟ

Κωδικός	Διατομή	Τιμή (€)
---------	---------	----------



ΡΑΚΟΡ ΙΣΙΑ ΚΩΝΙΚΑ ΘΗΛ.-ΘΗΛ.

Κωδικός	Διατομή	Τιμή (€)
ΡΟΘ.34	3/4"	6,67
ΡΟΘ.114	1 1/4"	15,18
ΡΟΘ.2	2"	56,53



ΒΑΛΒΙΔΕΣ ΑΝΤΕΠΙΣΤΡΟΦΗΣ

Κωδικός	Διατομή	Τιμή (€)
ANT.34	3/4"	5,62
ANT.114	1 1/4"	11,15
ANT.2	2"	25,28
ANT.3	3"	77,42



ΦΙΛΤΡΑ ΠΛΑΓΙΑ

Κωδικός	Διατομή	Τιμή (€)
Φ.34	3/4"	6,39
Φ.114	1 1/4"	18,48
Φ.2	2"	42,08
Φ.3	3"	114,17



ΒΑΛΒΙΔΕΣ ΚΛΑΠΕ

Κωδικός	Διατομή	Τιμή (€)
ΚΛΑΠΕΟ.34	3/4"	6,82
ΚΛΑΠΕΟ.114	1 1/4"	16,04
ΚΛΑΠΕΟ.2	2"	36,19
ΚΛΑΠΕΟ.3	3"	83,52



ΚΛΕΦΤΕΣ ΝΕΡΟΥ

Κωδικός	Διατομή	Τιμή (€)
KN.34	3/4" X 1/2"	10,79
KN.11434	1 1/4" X 3/4"	23,44
KN.212	2" X 1 1/2"	51,57



ΑΚΟΡ ΘΗΛΥΚΑ ΛΑΣΤΙΧΟΣΩΛΗΝΑ

Κωδικός	Διατομή	Τιμή (€)
ΡΛΘ.34	3/4"	1,85
ΡΛΘ.114	1 1/4"	5,44
ΡΛΘ.2	2"	10,99
ΡΛΘ.3	3"	26,48



ΡΑΚΟΡ ΑΡΣΕΝΙΚΑ ΛΑΣΤΙΧΟΣΩΛΗΝΑ

Κωδικός	Διατομή	Τιμή (€)
ΡΛΑ.34	3/4"	1,36
ΡΛΑ.114	1 1/4"	5,23
ΡΛΑ.2	2"	9,72
ΡΛΑ.3	3"	24,17

ΠΟΤΗΡΙ ΒΥΘΟΥ ΜΕ ΣΗΤΑ

Κωδικός	Διατομή	Τιμή (€)
ΠΒΣ.1	1"	6,83
ΠΒΣ.112	1 1/2"	14,84



ΠΟΤΗΡΙ ΒΥΘΟΥ ΠΥΡΑΥΛΟΣ

Κωδικός	Διατομή	Τιμή (€)
ΠΒΠ.12	1"	16,80
ΠΒΠ.112	1 1/2"	30,85
ΠΒΠ.212	2 1/2"	85,32
ΠΒΠ.4	4"	193,20



ΠΟΤΗΡΙ ΒΥΘΟΥ ΟΒΑΛ

Κωδικός	Διατομή	Τιμή (€)
ΠΒΟ.34	3/4"	10,11
ΠΒΟ.114	1 1/4"	18,38
ΠΒΟ.2	2"	43,84
ΠΒΟ.3	3"	70,88



ΣΩΛΗΝΩΤΑ ΚΟΛΛΕΚΤΕΡ 3/4''

Κωδικός	Οπές	Τιμή (€)
72.343	3	14,24
72.345	5	23,74
72.347	7	33,23
72.349	9	42,72

ΣΩΛΗΝΩΤΑ ΚΟΛΛΕΚΤΕΡ 1''

Κωδικός	Οπές	Τιμή (€)
72.13	3	15,19
72.15	5	25,32
72.17	7	35,44
72.19	9	45,57

ΣΩΛΗΝΩΤΑ ΚΟΛΛΕΚΤΕΡ 1 1/4''

Κωδικός	Οπές	Τιμή (€)
72.1143	3	18,99
72.1145	5	31,65
72.1147	7	44,30
72.1149	9	56,96

Απόσταση ανα τρύπα 3,5cm



















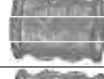
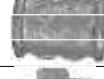

ΣΙΔΗΡΟΣΩΛΗΝΕΣ ΜΑΥΡΟΙ													
BS 1387 ΕΛΑΦΡΟΥ ΤΥΠΟΥ					EN 10255 ΥΠΕΡΒΑΡΕΩΣ ΤΥΠΟΥ					ΛΕΙΑ ΑΚΡΑ EN0217-1			
ΚΙΤΡΙΝΗ ΕΤΙΚΕΤΑ					ΠΡΑΣΙΝΗ ΕΤΙΚΕΤΑ								
Κωδικός	Διατομή	Πάχος	Kg/m	Τιμή (€/m)	Κωδικός	Διατομή	Πάχος	Kg/m	Τιμή (€/m)	Κωδικός	Διατομή	Kg/m	Τιμή (€/m)
ΣΜΚ.12	1/2"	1,80	0,84	2,49	ΣΜΠ.12	1/2"	2,60	1,21	3,08	ΣΛΜΠ.12	139,7x4	13,50	27,72
ΣΜΚ.34	3/4"	2,00	1,19	3,15	ΣΜΠ.34	3/4"	2,60	1,56	3,72	ΣΛΜΠ.34	168x4,5	18,10	37,59
ΣΜΚ.1	1"	2,20	1,67	4,08	ΣΜΠ.1	1"	3,20	2,41	5,67	ΣΛΜΠ.1	219,1x4,5	23,80	49,06
ΣΜΚ.114	1 1/4"	2,30	2,23	5,51	ΣΜΠ.114	1 1/4"	3,20	3,10	7,22				
ΣΜΚ.112	1 1/2"	2,40	2,68	6,51	ΣΜΠ.112	1 1/2"	3,20	3,56	8,30				
ΣΜΚ.2	2"	2,50	3,50	8,48	ΣΜΠ.2	2"	3,60	5,03	11,60				
ΣΜΚ.212	2 1/2"	2,70	4,80	11,13	ΣΜΠ.212	2 1/2"	3,60	6,42	14,76				
ΣΜΚ.34	3"	2,90	6,07	15,50	ΣΜΠ.34	3"	4,00	8,36	19,35				
ΣΜΚ.4	4"	3,10	8,39	21,60	ΣΜΠ.4	4"	4,50	12,20	28,95				
Με Βόλτα και μούφα					ΣΜΠ.5	5"	4,50	16,07	-				
					ΣΜΠ.6	6"	4,50	19,31	-				
					Με Βόλτα και μούφα								

ΣΙΔΗΡΟΣΩΛΗΝΕΣ ΓΑΛΒΑΝΙΖΕ													
BS 1387 ΕΛΑΦΡΟΥ ΤΥΠΟΥ					EN 10255 ΥΠΕΡΒΑΡΕΩΣ ΤΥΠΟΥ					ΛΕΙΑ ΑΚΡΑ			
ΚΙΤΡΙΝΗ ΕΤΙΚΕΤΑ					ΠΡΑΣΙΝΗ ΕΤΙΚΕΤΑ								
Κωδικός	Διατομή	Πάχος	Kg/m	Τιμή (€/m)	Κωδικός	Διατομή	Πάχος	Kg/m	Τιμή (€/m)	Κωδικός	Διατομή	Kg/m	Τιμή (€/m)
ΣΓΚ.12	1/2"	1,80	0,84	3,03	ΣΓΠ.12	1/2"	2,60	1,21	3,75	ΣΛΓΠ.12	139,7x4	13,50	43,40
ΣΓΚ.34	3/4"	2,00	1,19	3,81	ΣΓΠ.34	3/4"	2,60	1,56	4,82	ΣΛΓΠ.34	168x4,5	18,10	50,72
ΣΓΚ.1	1"	2,20	1,67	5,22	ΣΓΠ.1	1"	3,20	2,41	7,04				
ΣΓΚ.114	1 1/4"	2,30	2,23	6,84	ΣΓΠ.114	1 1/4"	3,20	3,10	9,14				
ΣΓΚ.112	1 1/2"	2,40	2,68	7,97	ΣΓΠ.112	1 1/2"	3,20	3,56	10,61				
ΣΓΚ.2	2"	2,50	3,50	10,50	ΣΓΠ.2	2"	3,60	5,03	14,49				
ΣΓΚ.212	2 1/2"	2,70	4,80	13,77	ΣΓΠ.212	2 1/2"	3,60	6,42	18,51				
ΣΓΚ.3	3"	2,90	6,07	18,66	ΣΓΠ.3	3"	4,00	8,36	24,05				
ΣΓΚ.4	4"	3,10	8,39	25,83	ΣΓΠ.4	4"	4,50	12,20	35,42				
Με Βόλτα και μούφα					ΣΓΠ.5	5"	4,50	16,07	47,83				
					ΣΓΠ.6	6"	4,50	19,31	57,95				
					Με Βόλτα και μούφα ή αυλάκωση								

ΣΙΔΗΡΟΣΩΛΗΝΕΣ ΜΑΥΡΟΙ ΧΩΡΙΣ ΡΑΦΗ				
ANSI B.36.10 - SCH 40				
Κωδικός	Διατομή	Πάχος	Kg/m	Τιμή (€/m)
ΣΜΚΑ.12	1/2"	2,80	1,27	5,34
ΣΜΚΑ.34	3/4"	2,90	1,68	6,58
ΣΜΚΑ.1	1"	3,40	2,50	9,22
ΣΜΚΑ.114	1 1/4"	3,60	3,38	11,82
ΣΜΚΑ.112	1 1/2"	3,70	4,05	13,30
ΣΜΚΑ.2	2"	3,90	5,44	17,90
ΣΜΚΑ.212	2 1/2"	5,20	8,62	27,88



Ζητήστε μας πλήρη κατάλογο εξαρτημάτων ASA.

ΕΞΑΡΤΗΜΑΤΑ ΣΙΔΗΡΟΣΩΛΗΝΩΝ										
Είδος	Τύπος	Διατομή - Τιμή (€)								
		1/2"	3/4"	1"	1 1/4"	1 1/2"	2"	2 1/2"	3"	4"
	Γωνίες	0,77	1,22	1,83	3,57	5,89	6,82	21,26	29,09	51,35
	Θηλ.-Θηλ.	0,97	1,54	2,27	4,47	7,31	8,57	26,51	36,35	64,12
	Γωνίες	0,89	1,46	2,40	4,26	6,42	8,37	21,91	28,87	48,55
	Αρσ.-Θηλ.	1,14	1,79	3,01	5,24	7,96	10,52	27,38	36,43	64,19
	Καμπύλες	2,48	3,90	5,24	9,18	12,06	19,62	47,87	63,07	116,21
	Θηλ.-Θηλ.	3,13	4,87	6,54	11,49	15,15	24,45	58,70	74,93	140,07
	Καμπύλες	2,48	3,90	5,24	9,18	12,06	19,62	47,87	63,07	116,21
	Αρσ.-Θηλ.	3,13	4,87	6,54	11,49	15,15	24,45	58,70	74,93	140,07
	Ημικαμπύλη	-	-	-	-	-	-	-	-	-
	Θηλ.-Θηλ.	4,70	6,78	7,54	13,44	17,75	24,59	49,80	62,25	144,10
	Ημικαμπύλη	-	-	-	-	-	-	-	-	-
	Αρσ.-Θηλ.	4,98	7,10	8,22	14,30	17,98	26,70	59,78	69,30	144,30
	Ταφ	1,10	1,83	2,68	4,91	7,68	10,80	25,89	34,69	69,46
		1,34	2,27	3,41	6,09	9,54	13,48	32,41	43,30	83,50
	Ταφ	-	2,44	4,75	7,60	11,01	13,24	28,06	40,76	73,43
	Συστολικά	-	3,09	5,66	9,46	13,73	16,49	342,25	48,66	92,44
	Μαστοί	0,81	1,10	1,50	2,56	3,05	5,48	10,32	12,51	45,31
	Εξάγωνοι	1,02	1,34	1,91	3,25	3,74	6,86	12,90	15,57	56,56
	Συστολές	2,26	1,65	2,03	3,80	5,92	8,53	23,65	36,16	59,02
	Αγγλίας	2,73	1,99	2,50	4,85	7,40	10,60	28,30	42,98	69,77
	Συστολές	1,40	0,94	1,22	2,15	3,01	5,48	10,80	14,61	29,66
	Αμερικής	1,64	1,18	1,55	2,60	3,70	6,86	13,21	18,28	36,75
	Τάπες	0,70	0,90	1,02	1,79	2,82	3,98	9,05	11,69	36,92
	Αρσενικές	0,81	1,06	1,22	2,19	3,26	5,00	11,24	14,52	43,40
	Τάπες	1,02	1,22	1,46	2,23	2,85	5,12	9,97	12,00	26,35
	Θηλυκές	1,27	1,54	1,79	2,76	3,54	6,38	12,51	14,85	32,90
	Μούφες	0,89	1,25	1,58	2,56	3,57	5,48	16,40	19,68	45,31
	Δεξιές	1,15	1,55	1,99	3,25	4,55	6,86	20,47	24,58	56,56
	Μούφες	1,38	1,79	2,36	4,59	5,04	9,06	16,87	19,88	49,94
	Αριστ.-Δεξιές	1,71	2,27	2,96	5,73	6,30	11,33	20,92	25,76	62,20
	Ρακόρ Κων.	5,04	5,10	5,52	9,14	10,72	11,67	41,25	57,56	116,30
	Θηλ.-Θηλ.	6,25	6,40	7,10	11,45	13,40	22,69	51,61	71,95	145,39
	Ρακόρ Κων.	5,15	5,25	6,27	9,83	12,51	19,88	45,40	70,96	-
	Αρσ.-Θηλ.	6,35	6,50	7,68	12,27	15,64	24,95	56,34	88,05	-
	Ρακόρ Γωνιακό	5,40	6,25	9,10	16,32	19,13	32,66	70,43	86,97	-
	Θηλ.-Θηλ.	6,88	7,94	11,33	20,10	23,62	39,88	83,79	108,76	-
	Σταυροί	3,75	5,80	7,03	9,70	12,80	18,98	47,98	53,94	88,42
		4,78	7,09	8,96	11,95	15,70	23,75	57,20	65,80	109,60
	Γωνίες	2,48	1,97	2,84	5,90	7,54	12,27	35,33	50,33	-
	Συστολ. Θηλ.	3,13	2,20	3,29	7,13	9,16	15,20	40,91	59,93	-
	Περικόχλια	0,77	0,81	1,24	1,71	1,91	3,86	9,68	11,47	14,09
		0,93	1,02	1,46	2,11	2,36	4,83	11,55	13,60	16,62
	Μαστοί	2,52	1,83	3,39	5,69	7,90	8,89	23,07	35,74	-
	Συστολικοί	3,14	2,16	4,25	6,69	9,77	10,54	27,47	42,50	-
	Μούφες	1,66	2,39	3,84	5,58	-	-	-	-	-
	Μέσα - Έξω	2,08	3,04	4,69	6,86	-	-	-	-	-

Εξαρτήματα Μαύρα

Εξαρτήματα Γαλβανιζέ



ΣΤΗΡΙΓΜΑΤΑ

Διατομή		Χωρίς Στριφώνι				Με Στριφώνι				ΣΤΗΡΙΓΜΑΤΑ ΓΑΛΒΑΝΙΖΕ			
		Αποσπώμενο Λάστιχο (356/G)		Χωρίς Λάστιχο (356)		Ενσωματωμένο Λάστιχο (355/G)		Χωρίς Λάστιχο (355)		Κωδικός	Μονά	Κωδικός	Διπλά
inch	Φ mm	Κωδικός	Τιμή(€)	Κωδικός	Τιμή(€)	Κωδικός	Τιμή(€)	Κωδικός	Τιμή(€)	-	-	-	-
3/8"	Φ 15-19	26.38Λ	1,42	26.38N	0,94	26.38ΛΡ	2,58	26.38P	1,08	-	-	-	-
1/2"	Φ 19-23	26.12Λ	1,51	26.12N	0,98	26.12ΛΡ	2,58	26.12P	1,06	ΣΠΣ.12	0,63	ΣΠΣΔ.12	0,75
3/4"	Φ 26-30	26.34Λ	1,59	26.34N	1,06	26.34ΛΡ	2,68	26.34P	1,11	ΣΠΣ.34	0,67	ΣΠΣΔ.34	0,91
1"	Φ 31-36	26.1Λ	1,79	26.1N	1,12	26.1ΛΡ	3,07	26.1P	1,20	ΣΠΣ.32	0,72	ΣΠΣΔ.1	1,04
1 1/4"	Φ 38-44	26.114Λ	2,11	26.114N	1,33	26.114ΛΡ	3,41	26.114P	1,34	ΣΠΣ.40	0,84	ΣΠΣΔ.114	1,18
1 1/2"	Φ 46-52	26.112Λ	2,28	26.112N	1,45	26.112ΛΡ	3,78	26.112P	1,41	ΣΠΣ.50	0,98	ΣΠΣΔ.112	1,47
2"	Φ 59-66	26.2Λ	2,53	26.2N	1,55	26.2ΛΡ	4,17	26.2P	1,56	ΣΠΣ.63	1,09	ΣΠΣΔ.2	2,02
2 1/2"	Φ 74-81	26.212Λ	3,65	26.212N	2,25	26.212ΛΡ	6,62	26.212P	3,07	ΣΠΣ.75	1,16	ΣΠΣΔ.212	-
3"	Φ 95-105	26.3Λ	4,07	26.3N	2,57	26.3ΛΡ	7,30	26.3P	3,45	ΣΠΣ.100	1,34	ΣΠΣΔ.3	-
3 1/2"	Φ 108-115	26.312Λ	4,38	26.312N	3,21	26.312ΛΡ	8,18	26.312P	-	ΣΠΣ.110	1,63	ΣΠΣΔ.312	-
4"	Φ 118-126	26.4Λ	4,94	26.4N	3,63	26.4ΛΡ	8,14	26.4P	3,82	ΣΠΣ.125	1,66	ΣΠΣΔ.4	-

Τα στηρίγματα με αποσπώμενο λάστιχο έχουν διπλό σπειρώμα (M8-M10)

Κατόπιν ζήτησης οικονομικότερα στηρίγματα (3/4" & 1" μέχρι και 150%) Made Turkey ARCE με αποσπώμενο λάστιχο.



ΣΤΗΡΙΓΜΑΤΑ ΧΑΛΚΟΥ

CU Διατομή (inch)	Cu Διατομή (Φ)	Κωδικός	Μονά Τιμή (€)	Κωδικός	Διπλά Τιμή (€)
5/8"	Φ 15	ΣΧ.15Μ	0,33	ΣΧ.15Δ	0,56
3/4"	Φ 18	ΣΧ.18Μ	0,36	ΣΧ.18Δ	0,60
7/8"	Φ 22	ΣΧ.22Μ	0,44	ΣΧ.22Δ	0,66
1 1/8"	Φ 28	ΣΧ.28Μ	0,49	ΣΧ.28Δ	0,78
1 3/8"	Φ 35	ΣΧ.35Μ	0,55	ΣΧ.35Δ	0,94
-	Φ42	ΣΧ.42Μ	-	ΣΧ.42Δ	-
2 1/8"	Φ 54	ΣΧ.54Μ	-	ΣΧ.54Δ	2,41

Βίδες στηριγμάτων 100 τεμ : 9,20 €

ΟΥΠΑΤ ΠΛΑΣΤΙΚΑ

ΟΥΠΑΤ.6	0,015	ΟΥΠΑΤ.10	0,022
ΟΥΠΑΤ.8	0,015	ΟΥΠΑΤ.12	0,043



ΣΩΛΗΝΟΜΑΣΤΟΙ

Διατομή inch	Μήκος - 10 cm		Μήκος - 20 cm	
	Μαύρη	Γαλβανιζέ	Μαύρη	Γαλβανιζέ
1/2"	0,86	0,94	1,42	1,89
3/4"	0,94	1,20	1,89	2,36
1"	1,42	1,67	2,83	3,30
1 1/4"	1,89	2,36	3,30	4,50
1 1/2"	2,15	2,62	4,03	5,45
2"	2,83	3,30	5,45	6,61
2 1/2"	6,13	7,34	7,34	8,75
3"	7,55	9,44	9,22	11,11
4"	11,58	13,94	13,69	16,99



ΚΑΜΠΥΛΕΣ ΟΞΥΓΟΝΟΥ

Διατομή inch	Φ mm	Πάχος	Τιμή (€)	
			Μαύρη	Γαλβανιζέ
1/2"	21,3	2,0	0,84	2,31
3/4"	26,9	2,0	1,40	2,04
1"	33,7	2,3	1,58	1,60
1 1/4"	42,4	2,6	1,96	2,04
1 1/2"	48,3	2,6	2,38	2,47
2"	60,3	2,9	3,89	4,04
2 1/2"	76,1	2,9	5,36	5,55
3"	88,9	3,2	7,60	8,02
3 1/2"	101,6	3,6	10,68	11,10
4"	114,3	3,6	13,16	13,70
5"	139,7	4,0	22,09	22,98
6"	168,3	4,5	35,77	37,02

*Οι σωληνομαστοί από 2 1/2" και άνω έχουν μήκος 15cm

ISOPIPE TC με προστασία UV Plus

Η ελαστομερής θερμομόνωση κλειστών κυψελών από συνθετικό καουτσούκ ISOPIPE TC παρουσιάζει εξαιρετικά χαμηλές τιμές θερμικής αγωγιμότητας, ενώ αποτρέπει την εμφάνιση συμπυκνωμάτων στην μονωμένη επιφάνεια. Η εγγυημένη απόδοση που παρουσιάζει, αποδεικνύεται από συνεχείς ποιοτικούς ελέγχους και εργοστασιακές δοκιμές.

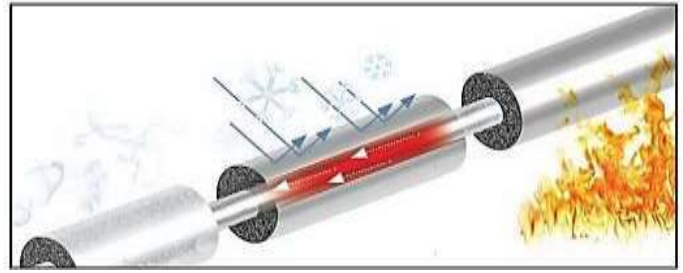
ΠΙΝΑΚΑΣ ΕΠΙΛΟΓΗΣ

Εξωτερική Διάμετρος Σωλήνων			13mm - 1/2"		19mm - 3/4"		25mm - 1"		30mm - 1 1/4"	
inch	Φ mm	pp	Συσκ/σία Κιβώτιο	Τιμή (€)	Συσκ/σία Κιβώτιο	Τιμή (€)	Συσκ/σία Κιβώτιο	Τιμή (€)	Συσκ/σία Κιβώτιο	Τιμή (€)
-	Φ6	1/4"	156	4,628	84	8,189	-	-	-	-
-	Φ10	3/8"	130	4,628	80	8,189	-	-	-	-
-	Φ12	-	120	4,628	70	8,189	-	-	-	-
1/4"	Φ15	-	100	4,628	50	8,189	40	10,009	30	11,514
3/8"	Φ 18	-	90	4,844	50	8,392	30	10,612	26	12,178
1/2"	Φ22	7/8"	70	5,128	44	9,235	30	11,294	24	1,072
-	Φ25	1"	-	-	40	9,500	-	-	-	-
3/4"	Φ28	1 1/8"	60	5,689	40	9,705	30	12,254	24	13,902
-	Φ32	1 1/4"	44	6,650	30	10,211	-	-	-	-
1"	Φ35	1 3/8"	44	7,551	30	10,254	24	13,163	18	15,468
1 1/4"	Φ42	1 5/8"	36	8,027	28	11,343	22	14,463	16	16,812
1 1/2"	Φ 48	1 7/8"	30	8,661	22	12,759	18	16,33	14	19,814
-	Φ54	2 1/8"	26	9,396	24	13,334	16	16,944	12	20,596
2"	Φ60	2 3/8"	24	9,826	16	14,769	12	17,887	12	21,482
-	Φ64	2 1/2"	22	10,196	16	15,369	12	18,746	10	22,564
-	Φ67	-	-	-	14	17,033	-	-	-	-
2 1/2"	Φ76	3"	20	11,279	14	18,037	10	20,056	10	23,865
-	Φ80	3 1/8"	16	-	16	-	-	-	10	25,399
3"	Φ89	3 9/16"	16	12,498	12	19,474	8	21,773	8	26,429
-	Φ101	4"	12	15,051	8	22,478	8	24,156	8	-
3 1/2"	Φ108	4 1/4"	16	15,473	12	24,332	6	26,606	6	33,809
4"	Φ114	4 9/16"	16	15,912	8	25,098	8	28,623	6	38,112
-	Φ125	5	10	20,945	10	27,879	-	-	-	-
5"	Φ139	5 1/2"	8	22,305	6	29,988	-	-	-	-

Τεχνικά χαρακτηριστικά

Πυκνότητα: 45 έως 60 kg/m³

Ιδανική εφαρμογή: λειτουργική και ασφαλή εφαρμογή γύρω

από το σωλήνα χωρίς διάκενα

Αντοχές θερμοκρασίας: -50°C έως +110°C

Ελαστικότητα: εξαιρετική ευελιξία και ελαστικότητα

Διαπερατότητα: μ > 7000

Συμπεριφορά στη φωτιά Class 0, Class 1, B - s3, d0

ΑΥΤΟΚΟΛΗΤΟ ΡΟΛΟ ΜΟΝΩΣΗΣ ΠΑΧΟΥΣ 3mm

Κωδικός	Τύπος	Περιγραφή	Μήκος	Τιμή
TMA.10	TC-10	Ρολό μόνωσης	10m	7,70
TMA.15	TC-15	Ρολό μόνωσης	15m	11,60

Οφέλη και ιδιότητες της προστασίας UV Plus

Μειώνει τον κίνδυνο διάβρωσης της μόνωσης

Αντοχή σε χημικά και λάδια

Ιδανικό για γρήγορη και εύκολη εγκατάσταση χωρίς ειδικό εξοπλισμό

Δεν χρειάζεται χρώμα ή άλλη κάλυψη

Πολύ καλή προστασία από τις γρατζουνιές & τα γδαρσίματα

Αντοχές θερμοκρασίας της προστασίας UV Plus

-40°C έως +100°C

Διαπερατότητα

Αυξάνει την αντίσταση στη διάχυση των υδρατμών (μ) πάνω από 100%.

Πάχος : 125 μm

Βάρος: 135 gr/m²

Εκτιμώμενη διάρκεια ζωής : 10 χρόνια



Vidoflex

ΠΑΧΟΥΣ 9mm						
Διατομή		Συσκ/σία Κιβώτιο	Μαύρη		Λευκή	
inch	Φ mm		Κωδικός	Τιμή (€)	Κωδικός	Τιμή (€)
-	Φ6	-	86.96	0,433	-	-
-	Φ10	256	86.910	0,441		
-	Φ12	216	86.912	0,441		
1/4"	Φ15	184	86.915	0,470	ΜΛ.915	0,896
3/8"	Φ18	144	86.918	0,541	ΜΛ.918	0,956
1/2"	Φ22	128	86.922	0,575	ΜΛ.922	1,116
	Φ25	104	86.925*	0,703	ΜΛ.925*	1,375
3/4"	Φ28	84	86.928	0,737	ΜΛ.928	1,425
1"	Φ35	72	86.935	0,875	ΜΛ.935	1,620
1 1/4"	Φ42	60	86.942	1,030	ΜΛ.942	2,074
1 1/2"	Φ48	60	86.948	1,134	ΜΛ.948*	2,244
-	Φ54	60	86.954	1,363	ΜΛ.954*	2,793
2"	Φ60	60	86.960	1,620	ΜΛ.960*	3,253
-	Φ64	50	86.964	1,701		
2 1/2"	Φ76	50	86.976	1,901		
3"	Φ89	50	86.990	2,375		
-	Φ108	32	86.9108	3,248		
4"	Φ114	32	86.9114	3,442		

ΠΑΧΟΥΣ 13mm						
Διατομή		Συσκ/σία Κιβώτιο	Μαύρη		Λευκή	
inch	Φ mm		Κωδικός	Τιμή (€)	Κωδικός	Τιμή (€)
-	Φ6	-	-	-	-	-
-	Φ10	164	86.1310	0,682	ΜΛ.1310	1,310
-	Φ12	144	86.1312	0,690	ΜΛ.1312	1,398
1/4"	Φ15	128	86.1315	0,749	ΜΛ.1315*	1,517
3/8"	Φ18	120	86.1318	0,833	ΜΛ.1318*	1,622
1/2"	Φ22	98	86.1322	0,932	ΜΛ.1322*	1,791
	Φ25	84	86.1325*	1,015	ΜΛ.1325*	1,897
3/4"	Φ28	72	86.1328	1,148	ΜΛ.1328*	2,009
1"	Φ35	64	86.1335	1,329	ΜΛ.1335*	2,271
1 1/4"	Φ42	52	86.1342	1,583	ΜΛ.1342*	2,877
1 1/2"	Φ48	42	86.1348	1,649	ΜΛ.1348*	3,493
-	Φ54	42	86.1354	1,942	ΜΛ.1354*	3,775
2"	Φ60	40	86.1360	2,172	ΜΛ.1360*	4,455
-	Φ64	36	86.1364	2,185		
2 1/2"	Φ76	36	86.1376	2,495		
3"	Φ90	32	86.1390	3,139		
-	Φ108	32	86.13108	4,366		
4"	Φ114	32	86.13114	4,535		

ΠΑΧΟΥΣ 6mm				
Διατομή		Συσκ/σία Κιβώτιο	Μαύρη	
inch	Φ mm		Κωδικός	Τιμή (€)
-	Φ6	528	86.66	0,254
-	Φ10	384	86.610	0,286
-	Φ12	312	86.612	0,322
1/4"	Φ15	240	86.615	0,363
3/8"	Φ18	216	86.618	0,393
1/2"	Φ22	180	86.622	0,479
	Φ25	144	86.625*	0,547
3/4"	Φ28	144	86.628	0,565
1"	Φ35	96	86.635	0,698

Πλεονεκτήματα λευκής μόνωσης

Θερμική αγωγιμότητα: 0,033W/m⁰ στους 0⁰ C
 Εύρος θερμοκρασίας: -40⁰ C έως +105⁰ C
 Συντελεστής διάχυσης Υγρασίας: >= 7000
 Αντοχή στο όζον χωρίς ρωγμές.

Πλεονεκτήματα:

Είναι πλήρως αδιάβροχη και έχει UV προστασία λόγω της εξωτερικής PVC κάλυψης.
 Σχεδιασμένη και για κλιματιστικά.
 Δεν χρειάζεται επιπλέον προστασία (πχ. Μπογιά ή PVC).
 Οι μονώσεις διατίθενται σε **2m** μήκος.



ΚΟΛΛΑ ΜΟΝΩΤΙΚΩΝ		
Κωδικός	Ποσότητα	Τιμή (€)
KM.14	250 ml	5,40
KM.12	500 ml	12,00



ΤΑΙΝΙΑ ΜΟΝΩΣΗΣ ΑΥΤΟΚΟΛΛΗΤΗ			
Κωδικός	Ποσότητα	Συσκ/σία	Τιμή (€)
TMAB.10	10 m x 5 cm	28	5,43

Vidoflex



ΤΑΙΝΙΕΣ ΣΩΛΗΝΩΣΕΩΝ				
Κωδικός	Χρώμα	Περιγραφή	Διατομή	Τιμή (€)
TM.AC	Λευκή	Ταινία A/C - PVC Με κόλλα	0,12mmx45mmx20m	2,35
TM.AC.S	Λευκή	Ταινία A/C - PVC Με κόλλα SEAL IT	0,15mmx50mmx30m	3,00
TM.PVC	Μαύρη	Ταινία A/C - PVC Με κόλλα	0,12mmx45mmx20m	5,30
ΤΠΥΣ.520	Μαύρη	Προστασίας Υπόγειων Σωλήνων	5cm / 20m	5,50
ΤΟΥΣ.1020	Μαύρη	Προστασίας Υπόγειων Σωλήνων	10cm / 20m	10,90



BENZINOKOLLA		
Κωδικός	Ποσότητα	Τιμή (€)
BENZ.14	1/4 lt	4,20
BENZ.1	1 lt	11,60

ΡΑΓΕΣ ΓΑΛΒΑΝΙΣΜΕΝΕΣ

Κωδικός	Περιγραφή	Διαστάσεις (mm)			Τιμή (€/m)
		Πλάτος	Ύψος	Πάχος	
ΡΣ.3015	Ράγα 30x15	30	15	2,00	6,43
ΡΣ.3030	Ράγα 30x30	30	30	2,00	9,33
ΡΣ.4141	Ράγα 41x41	41	41	2,00	11,80



ΣΦΙΓΚΤΗΡΕΣ ΓΙΑ ΣΙΔΗΡΟΔΟΚΟ

Κωδικός	Διατομή (S)	Διάμετρος (mm)	Τιμή (€)
91M102	M10	33	5,80
91M112	Φ11	33	5,31
91M132	Φ13	33	6,16



ΚΟΝΣΟΛΕΣ ΒΑΣΗΣ ΣΤΕΡΕΩΣΗΣ

Κωδικός	Περιγραφή	Διαστάσεις (mm)			Τιμή (€)
		Πλάτος	Ύψος	Μήκος	
ΚΒΣ.30Κ	Κάθετη 30	50	114	70	9,07
ΚΒΣ.30Η	Οριζόντια 30	50	114	70	9,07
ΚΒΣ.41Κ	Κάθετη 41	50	120	70	13,71
ΚΒΣ.41Η	Οριζόντια 41	50	120	70	13,71



ΝΤΙΖΕΣ ΓΑΛΒΑΝΙΖΕ

Κωδικός	Διατομή (mm)	Μήκος (mm)	Τιμή (€/m)
ΝΓ.Μ8-1	M8	1.000	1,61
ΝΓ.Μ8-2	M8	2.000	1,68
ΝΓ.Μ10-1	M10	1.000	2,44
ΝΓ.Μ10-2	M10	2.000	2,59
ΝΓ.Μ12-1	M12	1.000	3,28
ΝΓ.Μ12-2	M12	2.000	3,61
ΝΓ.Μ16-1	M16	1.000	6,13
ΝΓ.Μ16-2	M16	2.000	6,50



ΚΟΝΣΟΛΕΣ ΣΤΗΡΙΞΗΣ 27x30

Κωδικός	Περιγραφή	Διαστάσεις (mm)			Τιμή (€/m)
		Πλάτος	Πάχος	Μήκος	
ΚΡ.3018	Κονσόλα 18	27/30	1,75	180	7,06
ΚΡ.3024	Κονσόλα 24	27/30	1,75	240	8,09
ΚΡ.3030	Κονσόλα 30	27/30	1,75	300	8,93
ΚΡ.3042	Κονσόλα 42	27/30	1,75	420	11,92
ΚΡ.3054	Κονσόλα 54	27/30	1,75	540	13,25



ΝΤΙΖΑΚΙΑ

Κωδικός	Διατομή (mm)	Μήκος (mm)	Τιμή (€)
Ν.8-50	M8	50	0,16
Ν.8-80	M8	80	0,25
Ν.8-100	M8	100	0,30
Ν.8-120	M8	120	0,35
Ν.10-50	M10	50	0,25
Ν.10-80	M10	80	0,41
Ν.10-100	M10	100	0,49
Ν.10-120	M10	120	0,58
Ν.12-80	M12	80	0,60



ΕΞΑΡΤΗΜΑ ΣΤΕΡΕΩΣΗΣ ΡΑΓΑΣ (30mm)

Κωδικός	Διαστάσεις		Τιμή (€)
	(LS) mm	(L) mm	
3910018	M8 x 20	6,00	0,63
3910020	M8 x 30	16,00	0,63
3910021	M8 x 40	26,00	0,67
3910031	M10 x 30	15,00	0,90

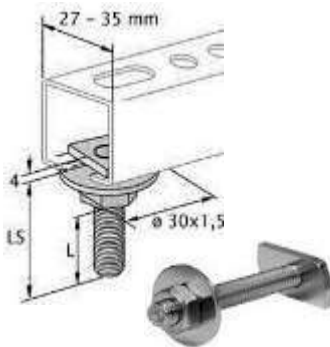

ΚΟΝΣΟΛΕΣ ΣΤΗΡΙΞΗΣ 41x41

Κωδικός	Περιγραφή	Διαστάσεις (mm)			Τιμή (€/m)
		Πλάτος	Πάχος	Μήκος	
ΚΡ.41325	Κονσόλα 30	41/41	1,75	325	16,65
ΚΡ.41625	Κονσόλα 60	41/41	1,75	625	34,64



ΕΞΑΡΤΗΜΑ ΣΤΕΡΕΩΣΗΣ ΡΑΓΑΣ (41mm)

Κωδικός	Διαστάσεις		Τιμή (€)
	Διάμετρος	(L) mm	
Μ8Χ30	M8 x 30	15,50	1,14
Μ10Χ30	M10 x 30	13,00	1,26
Μ8Χ40	M8 x 40	25,50	1,12
Μ10Χ40	M10 x 40	23,00	1,28
Μ12Χ50	M12 x 50	31,00	2,37
Μ12Χ60	M12 x 60	41,00	4,41

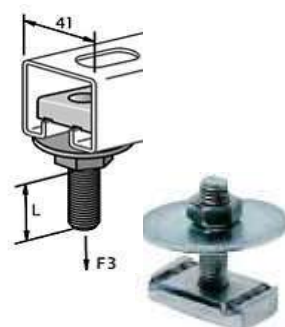

ΝΤΙΖΟΣΤΡΙΦΩΝΑ

Κωδικός	Διατομή (mm)	Μήκος (mm)	Τιμή (€)
ΝΣ.8-50	M8	50	0,21
ΝΣ.8-80	M8	80	0,28
ΝΣ.8-100	M8	100	0,35
ΝΣ.8-120	M8	120	0,35
ΝΣ.8-150	M8	150	0,55
ΝΣ.10-50	M10	50	0,49
ΝΣ.10-80	M10	80	0,41
ΝΣ.10-100	M10	100	0,49
ΝΣ.10-120	M10	120	0,63
ΝΣ.10-150	M10	150	0,97



ΟΥΠΑΤ (RM)

Κωδικός	Διατομή (mm)	Μήκος (mm)	Τιμή (€)
ΟΥΠΑΤ.10Ρ	M10	170	0,235



ΜΟΥΦΕΣ ΝΤΙΖΑΣ ΣΤΡΟΓΓΥΛΕΣ

Κωδικός	Διατομή (mm)	Μήκος (mm)	Τιμή (€)
592300	M6	30	0,51
592310	M8	30	0,32
592320	M10	30	0,35
592330	M12	30	0,83



ΜΟΥΦΕΣ ΝΤΙΖΑΣ ΕΞΑΓΩΝΕΣ

Κωδικός	Διατομή (mm)	Μήκος (mm)	Τιμή (€)
63345M8	M8	24	0,42
63345M10	M10	30	0,63
63345M12	M12	36	0,95
63345M16	M16	48	2,17



ΡΟΔΕΛΕΣ

Κωδικός	Διάμετρος (mm)	Πάχος (mm)	Τιμή (€)
3910105	28	2,00	0,13
3910122	40	3,00	0,18

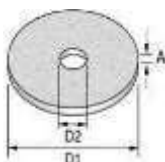

ΠΑΞΙΜΑΔΙΑ ΕΞΑΓΩΝΑ

Κωδικός	Διατομή (mm)	Τιμή (€)
9345M8	M8	0,08
9345M12	M12	0,21



ΒΥΣΜΑΤΑ ΠΛΑΣΤΙΚΑ ΓΕΝΙΚΗΣ ΧΡΗΣΗΣ

Κωδικός	Διατομή (mm)	Μήκος (mm)	Συσκ/σία	Τιμή (€)
G46NF	6	30	100	2,98
G48NF	8	40	100	5,03
G410NF	10	50	50	4,77
G412NF	12	60	50	8,38



ΒΥΣΜΑΤΑ ΠΛΑΣΤΙΚΑ ΑΠΑΙΤΗΤΙΚΕΣ ΧΡΗΣΕΙΣ

Κωδικός	Διατομή (mm)	Μήκος (mm)	Συσκ/σία	Τιμή (€)
96MZK	6	30	100	4,75
98MZK	8	49	100	7,27
910MZ	10	60	50	5,66
912MZ	12	72	50	10,32



U-BOLTS

Κωδικός	Διατομή (mm)				Τιμή (€)
	(D)	(G)	(L)	(H)	
171003422	1"	M10	46	111	1,79
171004222	1 1/4"	M10	54	122	1,88
171004822	1 1/2"	M10	59	127	1,84
171006022	2"	M10	73	140	1,89
171007622	2 1/2"	M10	89	152	2,02
171008922	3"	M10	100	168	1,96
171011422	4"	M10	124	193	2,17
171013932	5"	M12	156	213	3,59
171016832	6"	M12	182	240	3,64
171021932	8"	M12	236	313	5,94
171027332	10"	M12	290	363	7,91
171027342	10"	M16	294	363	17,59
171032432	12"	M12	341	413	9,86
171032442	12"	M16	345	413	19,64

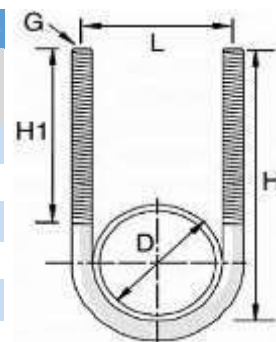

ΣΤΗΡΙΓΜΑΤΑ ΠΥΡΟΣΒΕΣΗΣ ΚΑΤΑ ΦΜ

Κωδικός	Διατομή (mm)				Τιμή (€)
	(D)	(G)	(H1)	(H2)	
SPH00342	1"	M10	61	23	0,84
SPH00422	1 1/4"	M10	68	26	0,84
SPH00482	1 1/2"	M10	78	33	0,95
SPH00602	2"	M10	78	27	0,98
SPH00762	2 1/2"	M10	99	40	1,33
SPH00892	3"	M10	103	38	1,53
SPH01142	4"	M10	131	53	1,70
SPH01413	5"	M12	155	64	3,92
SPH01683	6"	M12	163	58	4,15
SPH02193	8"	M12	218	87	5,85

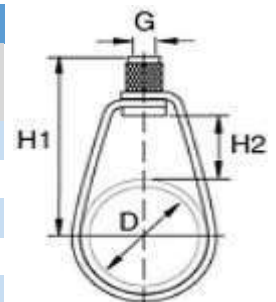

ΜΕΤΑΛΛΙΚΟ ΒΥΣΜΑ Β.Τ ΜΕ ΡΟΔΕΛΑ

Κωδικός	Διατομή (mm)	Πάχος Συγκράτησης (mm)	Τιμή (€)
9665	6	10	0,66
9885	8	20	0,87
91092	10	17	1,22
910110	12	10	2,07
916150	16	30	4,08
920160	20	20	7,82

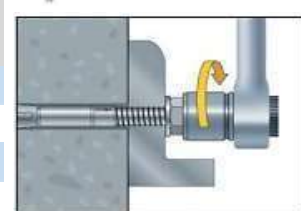

ΒΥΣΜΑΤΑ ΜΕΤΑΛΛΙΚΑ ΓΕΝΙΚΗΣ ΧΡΗΣΗΣ

Κωδικός	Διατομή (mm)	Μήκος (mm)	Τρυπάνι	Τιμή (€)
96SAP	M6	25	Φ8	0,37
98SAP	M8	30	Φ10	0,48
910SAP	M10	40	Φ12	0,68
912SAP	M12	50	Φ15	1,06
916SAP	M16	65	Φ20	2,23

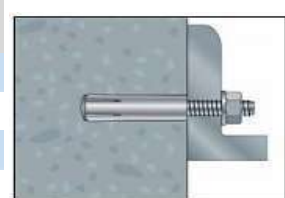



ΚΟΛΛΗΣΕΙΣ ΧΑΛΚΟΥ CANFIELD

Κωδικός	Περιγραφή	Βάρος (gr)	Τιμή (€)
---------	-----------	------------	----------



ΚΑΘΑΡΙΣΤΙΚΟ ΧΑΛΚΟΣΩΛΗΝΩΝ

Κωδικός	Περιγραφή	Μέγεθος	Τιμή (€)
---------	-----------	---------	----------



ΜΟΛΥΒΔΟΚΟΛΛΗΣΗ

Κωδικός	Περιγραφή	Βάρος (kg)	Τιμή (€)
---------	-----------	------------	----------



ΣΦΟΥΓΓΑΡΑΚΙ ΤΡΙΒΗΣ (10τεμ)

Κωδικός	Περιγραφή	Διαστάσεις	Τιμή (€)
---------	-----------	------------	----------



ΕΠΟΞΙΚΟΣ ΣΤΟΚΟΣ 2 ΣΥΣΤΑΤΙΚΩΝ

Κωδικός	Περιγραφή	Μέγεθος	Τιμή (€)
---------	-----------	---------	----------

1302 PRO-POXY 20 4 oz **13,70**



ΦΛΟΓΙΣΤΡΑ

Κωδικός	Περιγραφή	Τιμή (€)
---------	-----------	----------

4001 Με Αυτόματη Ανάφλεξη HT-15 **36,00**



ΚΑΘΑΡΙΣΤΙΚΟ ΑΛΑΤΩΝ & ΣΚΟΥΡΙΑΣ

Κωδικός	Περιγραφή	Μέγεθος	Τιμή (€)
---------	-----------	---------	----------

5302 SIZZLE 1 gal **56,30**



ΑΠΟΡΡ & ΣΗΠΤΙΚΩΝ ΒΟΘΡΩΝ

Κωδικός	Περιγραφή	Μέγεθος	Τιμή (€)
---------	-----------	---------	----------



ΑΠΟΡΡ & ΣΗΠΤΙΚΩΝ ΒΟΘΡΩΝ

Κωδικός	Περιγραφή	Μέγεθος	Τιμή (€)
---------	-----------	---------	----------

5108 Καθαριστικό K-47 ΒΑCΤ. 4 lit. **40,60**



ΑΝΤΕΠΙΣΤΡΟΦΕΣ ΒΑΛΒΙΔΕΣ ΑΕΡΙΣΜΟΥ

Κωδικός	Περιγραφή	Τιμή (€)
---------	-----------	----------

3602 Maxi Vent **63,70**



ΣΤΕΓΑΝΟΠΟΙΗΤΙΚΟΣ ΠΟΛΤΟΣ

Κωδικός	Περιγραφή	Βάρος (ml)	Τιμή (€)
---------	-----------	------------	----------



ΝΗΜΑ ΣΤΕΓΑΝΟΠΟΙΗΤΙΚΟ

Κωδικός	Περιγραφή	Μήκος (m)	Τιμή (€)
---------	-----------	-----------	----------



ΤΕΦΛΟΝ

Κωδικός	Περιγραφή	Διατομή	Τιμή (€)
---------	-----------	---------	----------

1532 Λευκό Γενικής Χρήσης 3/4"x50m **3,80**



ΤΑΙΝΙΑ ΤΡΙΒΗΣ

Κωδικός	Περιγραφή	Πλέγμα	Τιμή (€)
---------	-----------	--------	----------

1143 Ταινίες Τριβής 280 grit **3,60**



ΚΑΘΑΡΙΣΤΙΚΟ ΚΑΠΝΟΔΟΧΩΝ

Κωδικός	Περιγραφή	Βάρος (gr)	Τιμή (€)
---------	-----------	------------	----------



ΨΑΛΙΔΙΑ ΠΛΑΣΤΙΚΩΝ ΣΩΛΗΝΩΝ

Κωδικός	Περιγραφή	Διατομή	Τιμή (€)
---------	-----------	---------	----------



PRIMER ΣΩΛΗΝΩΝ PVC

Κωδικός	Περιγραφή	Βάρος (ml)	Τιμή (€)
---------	-----------	------------	----------

1233 Primer 1/2 473 **6,70**



ΚΟΛΛΑ ΣΕ ΔΟΧΕΙΟ ΣΩΛΗΝΩΝ PVC

Κωδικός	Περιγραφή	Βάρος (ml)	Τιμή (€)
---------	-----------	------------	----------

1213 Διαφανής Κόλλα 1/2 473 **14,90**



1203 Γκρί Κόλλα 1/2 473 **14,90**



ΚΟΛΛΑ ΣΩΛΗΝΩΝ PVC ΣΩΛΗΝΑΡΙΟ

Κωδικός	Περιγραφή	Βάρος (ml)	Τιμή (€)
---------	-----------	------------	----------

1201 Γκρί Κόλλα 1/8 118 **3,90**



ΑΠΟΦΡΑΚΤΙΚΟ ΑΠΟΧΕΤΕΥΤΙΚΩΝ ΔΙΚΤΥΩΝ

Κωδικός	Περιγραφή	Βάρος (lt)	Τιμή (€)
---------	-----------	------------	----------

5120 Αποφρακτικό Clobber 2 2 **43,20**





ΚΟΛΛΗΣΕΙΣ ΧΑΛΚΟΥ BROQUETAS

Κωδικός	Περιγραφή	Βάρος (gr)	Τιμή (€)
KB.200	BROFIL 200*	200	23,50



KBA.200	BROFIL SnPbCu**	200	15,60
---------	-----------------	-----	--------------



*Κατάλληλη για πόσιμο νερό σύμφωνα με το EN ISO 9453.

Σύσταση: S-Sn97/Cu3 Φ2,5mm.

**Κατάλληλη για δίκτυα εγκαταστάσεων θέρμανσης και κλιματισμού με FLUX στο πυρήνα.



ΠΑΣΤΕΣ ΧΑΛΚΟΥ BROQUETAS

Κωδικός	Περιγραφή	Βάρος (gr)	Τιμή (€)
AB.125	BROCLEAN	125	3,90



ΣΚΛΗΡΗ ΚΟΛΛΗΣΗ ΧΑΛΚΟΥ

Κωδικός	Περιγραφή	Βάρος συσκ/σίας	Τιμή (€/kgr)
	BROQUETAS		



ΚΟΛΛΗΣΕΙΣ ΧΑΛΚΟΥ VETATIN

Κωδικός	Περιγραφή	Βάρος (gr)	Τιμή (€)
	Sn97/Cu3 Φ2,5mm		



ΚΟΛΛΗΣΕΙΣ ΧΑΛΚΟΥ FELDER-LOTTECHNIK

Κωδικός	Περιγραφή	Βάρος (gr)	Τιμή (€)
KΦ.100	Felder 100*	100	11,80



*Κατάλληλη για πόσιμο νερό σύμφωνα με το DVGW-Arbeitsblatt GW 2.

Σύσταση: S-Sn97/Cu3 Φ2,7mm.

**Κατάλληλη για δίκτυα εγκαταστάσεων θέρμανσης και κλιματισμού με αλοιφή.



ΑΛΟΙΦΕΣ ΧΑΛΚΟΥ FELDER-LOTTECHNIK

Κωδικός	Περιγραφή	Βάρος (gr)	Τιμή (€)
---------	-----------	------------	----------



ΣΤΕΑΤΙΝΗ - ΡΑΒΔΟΥΣ

Κωδικός	Περιγραφή	Βάρος (gr)	Τιμή (€)
---------	-----------	------------	----------



ΦΙΑΛΕΣ ΠΡΟΠΑΝΙΟΥ

Κωδικός	Περιγραφή	Βάρος (gr)	Τιμή (€)
---------	-----------	------------	----------



ΚΟΛΛΗΣΕΙΣ ΧΑΛΚΟΥ BRIGIT

Κωδικός	Περιγραφή	Βάρος (gr)	Τιμή (€)
KB.200-2,4	Κόλληση Χαλκού	200	31,30



Κατάλληλη για πόσιμο νερό σύμφωνα με τους Αμερικάνικους κανονισμούς ANSI/NSF 61 and NSF/ANSI 372.

Σύσταση: 88% Sn Κασσίτερος, 5% Ag Άργυρος, 4% Sb Αντιμόνιο, 3%Cu Χαλκός, 0.20% Ni Νικέλιο.

ΠΑΣΤΕΣ ΧΑΛΚΟΥ BRIGIT

Κωδικός	Περιγραφή	Βάρος (gr)	Τιμή (€)
---------	-----------	------------	----------



ΣΚΛΗΡΗ ΚΟΛΛΗΣΗ ΧΑΛΚΟΥ

Κωδικός	Περιγραφή	Βάρος συσκ/σίας	Τιμή (€/kgr)
KΣΧ.Η	HARRIS	1 kgr	43,30



ΒΟΡΑΚΑΣ HARRIS

Κωδικός	Περιγραφή	Βάρος (gr)	Τιμή (€)
---------	-----------	------------	----------



ΚΟΛΛΗΣΕΙΣ ΧΑΛΚΟΥ STANNOL

Κωδικός	Περιγραφή	Βάρος (gr)	Τιμή (€)
---------	-----------	------------	----------



Sn95% / Sb5%, κατά DIN EN 29453.

Κατάλληλη για δίκτυα εγκαταστάσεων θέρμανσης και κλιματισμού.



ΑΛΟΙΦΕΣ ΧΑΛΚΟΥ FERE

Κωδικός	Περιγραφή	Βάρος (gr)	Τιμή (€)
---------	-----------	------------	----------



ΦΛΟΓΙΣΤΡΑ

Κωδικός	Περιγραφή	Τιμή (€)
4000	Φλόγιστρο Μονό RTM 16	35,10



ΦΛΟΓΙΣΤΡΑ ΜΕ ΑΝΑΦΛΕΞΗ

Κωδικός	Περιγραφή	Τιμή (€)
4001	RTM 1S-6 Με ανάφλεξη	43,30



ΦΛΟΓΙΣΤΡΑ

Κωδικός	Περιγραφή	Τιμή (€)
STK-9	TurboTorch STK-9	91,70



ΦΛΟΓΙΣΤΡΑ ΜΕ ΑΝΑΦΛΕΞΗ

Κωδικός	Περιγραφή	Τιμή (€)
---------	-----------	----------



ΦΙΑΛΕΣ ΠΡΟΠΑΝΙΟΥ ROTHENBERGER

Κωδικός	Περιγραφή	Βάρος (gr)	Τιμή (€)
---------	-----------	------------	----------



LOCTITE

ΣΤΕΓΑΝΟΠΟΙΗΤΙΚΟ ΝΗΜΑ ΣΩΛΗΝΩΣΕΩΝ

Κωδικός	Περιγραφή	Μήκος (m)	Τιμή (€)
506739	Νήμα LOCTICE 55	160	15,80

**ΤΕΦΛΟΝ**

Κωδικός	Περιγραφή	Διαστάσεις	Τιμή (€)
ΤΤ.12	Ταινία Τεφλόν	12x12x0,1	0,40
ΤΤ.14	Ταινία Τεφλόν	19x15x0,2	1,50

**LOKAL**
ENGINEERING ADHESIVES

ΥΓΡΟ ΤΕΦΛΟΝ ΣΠΕΙΡΩΜΑΤΩΝ ΚΟΚΚΙΝΟ

Κωδικός	Περιγραφή	Βάρος(ml)	Τιμή (€)
ΥΤΛ.55-14/50	Υγρό Τεφλόν Κόκκινο	50	9,00
ΥΤΛ.55-14/250	Υγρό Τεφλόν Κόκκινο	250	38,80

**ΣΙΛΙΚΟΝΗ**

Κωδικός	Περιγραφή	Βάρος (ml)	Τιμή (€)
ΣΒΛ-Δ.280	Λευκή / Διάφανη	280	4,10
ΣΦΒ.300	Σιλικόνη Φωτιάς (300°C)	310	20,00
ΚΣΛ.300	Κολλάει Στεγανοποιεί Λευκή	300	11,90
ΚΣΔ.310	Κολλάει Στεγανοποιεί Διάφ.	310	18,40
ΣΦΒ.1000	Στόκος Φωτιάς (1000°C)	300	17,90



ΣΦΡΑΓΙΣΤΙΚΟ ΑΝΤΟΧΗΣ Fireseal W

Κωδικός	Περιγραφή	Βάρος (ml)	Τιμή (€)
ΣΦΕ.1200	Fireseal W (1200°C)	280	7,30



ΑΝΤΙΜΥΚΗΤΙΑΚΗ ΣΙΛΙΚΟΝΗ

Κωδικός	Περιγραφή	Βάρος (ml)	Τιμή (€)
ΣΣΔ	S400-Λευκή ή Διάφανη	80	2,10

**ferè**

ΣΙΛΙΚΟΝΗ FERÉ

Κωδικός	Περιγραφή	Βάρος (ml)	Τιμή (€)
ΣΦΛ.260	Λευκή	260	3,30
ΣΦΔ.260	Διάφανη	260	3,20

**ferè**

MINIO

Κωδικός	Περιγραφή	Βάρος (ml)	Τιμή (€)
ΜΚ.250	ΠΟΡΤΟΚΑΛΙ	250	4,40
ΜΛ.250	ΛΕΥΚΟ	250	4,40



ΓΟΜΑΛΑΚΑ

Κωδικός	Περιγραφή	Βάρος (ml)	Τιμή (€)
94.106	ΓΟΜΑΛΑΚΑ	120	10,10



ΤΑΙΝΙΑ ΣΥΣΚΕΥΑΣΙΑΣ

Κωδικός	Περιγραφή	Διαστάσεις	Τιμή (€)
ΤΣΚ.4850	Ταινία Συσκευασίας (Λ-Κ)	48x60	1,50
ΤΣΕ.50	Ταινία Εύθραστον	48x60	3,20

**SEAL IT**

ΣΤΕΓΑΝΟΠΟΙΗΤΙΚΟ ΝΗΜΑ ΣΩΛΗΝΩΣΕΩΝ

Κωδικός	Περιγραφή	Μήκος (m)	Τιμή (€)
ΝΗΜΑ.S	Νήμα Seal It	150	10,50



ΚΑΝΑΒΙ ΤΥΠΟΥ ΒΕΛΓΙΟΥ

Κωδικός	Περιγραφή	Βάρος (gr)	Τιμή (€)
ΚΑΝΑΒΙ.100	Κανάβι μικρό	100	1,36
ΚΑΝΑΒΙ.250	Κανάβι μεγάλο	250	3,34



ΠΑΣΤΑ ΣΠΕΙΡΩΜΑΤΩΝ

Κωδικός	Περιγραφή	Βάρος (gr)	Τιμή (€)
ΠΒΑ.400	KOLGAS	400	5,90



ΑΦΡΟΣ ΠΟΛΥΟΥΡΕΘΑΝΗΣ

Κωδικός	Περιγραφή	Βάρος (ml)	Τιμή (€)
ΠΑ.700	Μεγάλος	700	6,80
ΠΑ.300	Μικρός	300	5,50

**ferè**

ΚΑΘΑΡΙΣΤΙΚΟ PRIMER ΣΩΛΗΝΩΝ PVC - FERÉ

Κωδικός	Περιγραφή	Βάρος (ml)	Τιμή (€)
ΚΣΠ.14	Primer 1/4"	250	4,30
ΚΣΠ.12	Primer 1/2"	432	9,30



ΣΩΛΗΝΑΡΙΟ ΣΩΛΗΝΩΝ PVC - FERÉ

Κωδικός	Περιγραφή	Βάρος (ml)	Τιμή (€)
ΚΔΦ.18	Διαφανές	80	2,70
ΚΣΓ.18	Γκρι	80	2,70



ΚΟΛΛΑ PVC - FERÉ

Κωδικός	Περιγραφή	Βάρος (ml)	Τιμή (€)
ΚΔΦ.12	Διάφανη 1/2"	500	7,20
ΚΓΦ.12	Γκρι 1/2"	500	7,20
ΚΔΦ.14	Διάφανη 1/4"	250	4,10
ΚΓΦ.14	Γκρι 1/4"	250	4,10



ΚΟΛΛΑ PVC - TANGIT

Κωδικός	Περιγραφή	Βάρος (ml)	Τιμή (€)
TANGIT.12	Διάφανη 1/2"	500	19,90



ΚΟΛΛΑ ΓΙΑ ΑΦΡΩΔΗ ΜΟΝΩΤΙΚΑ

Κωδικός	Περιγραφή	Βάρος (ml)	Τιμή (€)
ΚΜ.250	Isocol	250	5,00
ΚΜ.500	Isocol	500	11,00

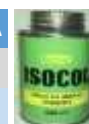

ΔΙΣΚΟΙ ΚΟΠΗΣ ΜΕΤΑΛΛΩΝ ΙΝΟΧ

Κωδικός	Περιγραφή	Διάμετρο	Τιμή (€)
ΔΙΣΚΟΙ.125	Δίσκος κοπής	Φ 125	2,30
ΔΙΣΚΟΙ.115	Δίσκος κοπής	Φ 115	2,30



ΣΤΡΕΤΣ ΦΙΛΜ

Κωδικός	Περιγραφή	Βάρος (kg)	Τιμή (€)
---------	-----------	------------	----------



ΦΛΟΓΙΣΤΡΑ (ROTHENBERGER)

Κωδικός	Περιγραφή	Τιμή (€)
3.5051	Turbojet twin (Διπλό)	63,34



ΦΛΟΓΙΣΤΡΑ (ROTHENBERGER)

Κωδικός	Περιγραφή	Τιμή (€)
3.5050	Turbojet Με ανάφλεξη	45,86



ΚΟΦΤΗΣ ΧΑΛΚΟΥ ΜΙΝΙ

Κωδικός	Περιγραφή	Διάμετρος	Τιμή (€)
7.0402	Κόφτης Χαλκού	3-22 mm	16,60



ΚΟΦΤΗΣ ΧΑΛΚΟΥ ΜΙΝΙΜΑΧ

Κωδικός	Περιγραφή	Διάμετρος	Τιμή (€)



ΚΟΦΤΗΣ ΧΑΛΚΟΥ ΤΗΛΕΣΚΟΠΙΚΟΣ Φ35/42

Κωδικός	Περιγραφή	Διάμετρος	Τιμή (€)
7.0029	Τηλεσκοπικός Κόφτης	6-42 mm	45,86



ΚΟΦΤΗΣ ΧΑΛΚΟΣΩΛΗΝΑ Φ30/50

Κωδικός	Περιγραφή	Διάμετρος	Τιμή (€)
7.0065	Κόφτης Χαλκού	12-50 mm	35,49



ΚΟΦΤΗΣ ΣΙΔΗΡΟΣΩΛΗΝΑΣ

Κωδικός	Περιγραφή	Διάμετρος	Τιμή (€)
7.0045	Κόφτης Σιδηροσωλήνα	1/8"- 2"	98,28



ΚΟΦΤΗΣ ΧΑΛΚΟΥ ΑΥΤΟΜΑΤΟΣ Φ67

Κωδικός	Περιγραφή	Διάμετρος	Τιμή (€)



ΚΟΦΤΗΣ ΠΟΛΥΣΤΡΩΜΑΤΙΚΗΣ & ΠΛΑΣΤΙΚΗΣ

Κωδικός	Περιγραφή	Διάμετρος	Τιμή (€)



ΔΙΑΤΡΗΤΗΣ ΝΕΡΟΧΥΤΩΝ

Κωδικός	Περιγραφή	Διάμετρος	Τιμή (€)
2.1832x	Διατρητής Νεροχύτη	32 mm	43,35



ΚΑΒΟΥΡΑΣ / ΤΣΙΜΠΙΔΑ 45°

Κωδικός	Περιγραφή	Διάμετρος	Τιμή (€)
7.0132X	Τσιμπίδα	1"	40,36
7.0134X	Τσιμπίδα	2"	90,91



ΞΕΓΡΕΖΑΡΙΣΤΙΚΑ ΧΑΛΚΟΣΩΛΗΝΑ

Κωδικός	Περιγραφή	Διάμετρος	Τιμή (€)
7.0075	Ξεγρεζ/κά Χαλκού	10-54 mm	81,82



ΓΚΑΖΟΤΑΝΑΛΙΑ ΣΡΚ ΠΛΑΣΤΙΚΗ ΛΑΒΗ

Κωδικός	Περιγραφή	Διάμετρος	Τιμή (€)
7.0522	Γκαζο/νάλια Πλαστ. Λαβή	10"	19,87



ΚΛΕΙΔΙ ΜΠΑΤΑΡΙΑΣ

Κωδικός	Περιγραφή	Διάμετρος	Τιμή (€)



ΓΚΑΖΟΤΑΝΑΛΙΑ ΡΥΘΜΙΖΟΜΕΝΗ

Κωδικός	Περιγραφή	Διάμετρος	Τιμή (€)
7.0532	Γκαζο/νάλια Ρυθμιζ.	10"	30,22



ΤΣΙΜΠΙΔΑ ΑΛΥΣΙΔΑΣ

Κωδικός	Περιγραφή	Διάμετρος	Τιμή (€)



ΚΑΒΟΥΡΑΣ ΒΑΡΕΩΣ ΤΥΠΟΥ / ALUDUR

Κωδικός	Περιγραφή	Διάμετρος	Τιμή (€)
7.0160	Κάβουρας Β.Τ	14" - 2"	55,26
7.0162	Κάβουρας Β.Τ	24" - 3"	114,66



ΑΛΥΣΟΚΑΒΟΥΡΕΣ ΒΑΡΕΩΣ ΤΥΠΟΥ

Κωδικός	Περιγραφή	Διάμετρος	Τιμή (€)
7.0244	Αλυσοκάβουρας	4"	199,84



ΠΟΛΥΣΥΣΤΟΛΙΚΟ ΚΛΕΙΔΙ ΜΕ ΜΑΝΕΛΑ (ΣΕΤ)

Κωδικός	Περιγραφή	Διάμετρος	Τιμή (€)





ΣΩΛΗΝΑ ΠΟΛΥΣΤΡΩΜΑΤΙΚΗ PE-Χα / AL / PE RAUTITAN stabil

Κωδικός	Διατομή	Περιγραφή	Μόνωση	Συσκ/σία	Τιμή (€)
11301211100	16,2 x 2,6	RAUTITAN stabil	-	100	3,77
11301311100	20 x 2,9	RAUTITAN stabil	-	100	5,39
11301411050	25 x 3,7	RAUTITAN stabil	-	50	8,69
11301511025	32 x 4,7	RAUTITAN stabil	-	25	12,17
11302411050	16,2 x 2,6	RAUTITAN stabil	4mm	50	5,83
11302711050	20 x 2,9	RAUTITAN stabil	4mm	50	7,32
11314951025	25 x 3,7	RAUTITAN stabil	4mm	25	12,80
11302511050	16,2 x 2,6	RAUTITAN stabil	9mm	50	6,43
11302811050	20 x 2,9	RAUTITAN stabil	9mm	50	7,99
11314971025	25 x 3,7	RAUTITAN stabil	9mm	25	12,68
11314981025	16,2 x 2,6	RAUTITAN stabil	13mm	50	7,12
11314991025	20 x 2,9	RAUTITAN stabil	13mm	50	8,88
11315051025	25 x 3,7	RAUTITAN stabil	13mm	25	13,65
11304911050	16,2 x 2,6	RAUTITAN stabil σε σπινάλ	-	50	4,80
11305011050	20 x 2,9	RAUTITAN stabil σε σπινάλ	-	50	6,84



ΣΩΛΗΝΑ ΠΛΑΣΤΙΚΗ PE-Χα RAUTITAN flex

Κωδικός	Διατομή	Περιγραφή	Μόνωση	Συσκ/σία	Τιμή (€)
11303701100	16x2,2	RAUTITAN flex	-	100	2,55
11303801100	20x2,8	RAUTITAN flex	-	100	3,60
11303901050	25x3,5	RAUTITAN flex	-	50	6,80
11304001050	32x4,4	RAUTITAN flex	-	50	9,28
11304601050	16x2,2	RAUTITAN flex	4mm	50	3,84
11304701050	20x2,8	RAUTITAN flex	4mm	50	5,25
11315071025	25 x 3,5	RAUTITAN flex	4mm	25	9,73
11304801050	16,2 x 2,2	RAUTITAN flex	9mm	50	4,38
11304901050	20 x 2,8	RAUTITAN flex	9mm	50	6,00
11315081025	25 x 3,5	RAUTITAN flex	9mm	25	5,86
11315091025	16,2 x 2,2	RAUTITAN flex	13mm	25	6,29
11315151025	20 x 2,8	RAUTITAN flex	13mm	25	7,39
11315171025	25 x 3,5	RAUTITAN flex	13mm	50	11,07
11304401050	16,2 x 2,2	RAUTITAN flex σε σπινάλ	-	50	3,50
11304501050	20 x 2,8	RAUTITAN flex σε σπινάλ	-	50	4,73



ΣΩΛΗΝΑ ΥΔΡΕΥΣΗΣ - ΘΕΡΜΑΝΣΗΣ / ΜΑΥΡΗ ΕΞΩ - ΑΣΠΡΗ ΜΕΣΑ PE-Χα

Κωδικός	Διατομή	Περιγραφή	Συσκ/σία	Τιμή (€)
11360031120	16x2,0	PE-Χα	120	2,50
11361521120	18x2,0	PE-Χα	120	2,68
11391401100	16x2,2	PE-Χα	100	2,73
11360671001	16x2,0	PE-Χα σε Κόκκινο σπινάλ	60	3,34
11360671002	16x2,0	PE-Χα σε Κόκκινο σπινάλ	60	3,34
11360771001	18x2,0	PE-Χα σε Μπλε σπινάλ	60	3,96
11360771002	18x2,0	PE-Χα σε Μπλε σπινάλ	60	3,96



ΣΩΛΗΝΑ ΜΕ ΦΡΑΓΜΑ ΟΞΥΓΟΝΟΥ PE-Χα ΚΟΚΚΙΝΟ ΧΡΩΜΑ

Κωδικός	Διατομή	Περιγραφή	Συσκ/σία	Τιμή (€)
11361301120	16x2,0	PE-Χα με φράγμα οξυγόνου	120	2,68
11361501120	18x2,0	PE-Χα με φράγμα οξυγόνου	120	2,78
11395601001	16x2,0	PE-Χα με φράγμα οξυγόνου σε Κόκκινο-Μπλε σπινάλ	60	3,83
11360771001	18x2,0	PE-Χα με φράγμα οξυγόνου σε Κόκκινο-Μπλε σπινάλ	60	3,91





ΔΑΚΤΥΛΙΔΙΑ RAUTITAN PVDF

Κωδικός	Διατομή	Τεμάχια	Τιμή (€)
11600021001	20	100	1,20
11600041001	32	50	3,66



ΣΥΝΔΕΣΜΟΣ RAUTITAN PVDF

Κωδικός	Διατομή	Τεμάχια	Τιμή (€)
11600121001	20	10	3,81
11600141001	32	10	12,16



ΓΩΝΙΑ ΣΥΝΔΕΣΗΣ RAUTITAN PVDF

Κωδικός	Διατομή	Τεμάχια	Τιμή (€)
11600221001	20	10	5,82
11600241001	32	10	15,75



ΡΑΚΟΡ ΘΗΛΥΚΟ RAUTITAN RX

Κωδικός	Διατομή	Τεμάχια	Τιμή (€)
14563281001	20x1/2"	10	7,04
14563301001	25x1/2"	10	14,01
14564081001	25x1"	10	15,41
14563331001	32x1"	10	20,70



ΤΡΕΛΟ ΡΑΚΟΡ ΘΗΛΥΚΟ RAUTITAN RX

Κωδικός	Διατομή	Τεμάχια	Τιμή (€)
14563361001	16x3/4"	10	9,84
14563381001	20x3/4"	10	13,65
14563401001	25x1"	10	22,74
14563421001	32x1 1/4"	5	37,91
14563441001	40x1 1/2"	1	42,23



ΓΩΝΙΑ ΘΗΛΥΚΗ RAUTITAN 90° RX

Κωδικός	Διατομή	Τεμάχια	Τιμή (€)
14563541001	16x3/4"	10	13,89
14563561001	20x3/4"	10	15,17

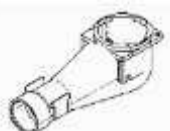

ΕΠΙΤΟΙΧΗ ΚΟΥΤΙ ΣΥΝΔΕΣΗΣ ΜΕ ΔΥΟ ΓΩΝΙΕΣ ΣΥΝΔΕΣΗΣ (ΜΑΝΣΕΤΑ)

Κωδικός	Διατομή	Τεμάχια	Τιμή (€)
---------	---------	---------	----------



ΡΑΚΟΡ ΑΡΣΕΝΙΚΟ RAUTITAN RX

Κωδικός	Διατομή	Τεμάχια	Τιμή (€)
13660501001	16x3/4"	10	5,21
13660521001	20x1/2"	10	6,59
13660551001	20x1"	5	14,01
13660571001	25x3/4"	10	9,05
13660591001	32x3/4"	10	14,96
13660611001	32x1 1/4"	5	26,77
13660631001	50x1 1/4"	5	48,59
13660661001	63x2"	1	77,77



ΕΠΙΤΟΙΧΗ ΓΩΝΙΑ ΥΔΡΟΛΗΨΙΑΣ ΘΗΛ. ΚΟΝΤΗ RAUTITAN 90° RX

Κωδικός	Διατομή	Τεμάχια	Τιμή (€)
14563591001	20x1/2"	10	12,42
14563611001	25x3/4"	10	16,41



ΕΠΙΤΟΙΧΗ ΓΩΝΙΑ ΘΗΛΥΚΗ ΜΕ ΦΛΑΝΤΖΑ

Κωδικός	Διατομή	Τεμάχια	Τιμή (€)
14563821001	20x1/2"	10	11,32



ΕΠΙΤΟΙΧΗ ΓΩΝΙΑ ΥΔΡΟΛΗΨΙΑΣ ΘΗΛ. ΜΑΚΡΥΑ RAUTITAN 90° RX

Κωδικός	Διατομή	Τεμάχια	Τιμή (€)
14563631001	20x1/2"	10	13,82

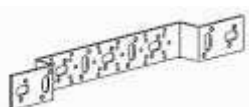

ΒΑΣΗ 75/150 ΓΙΑ ΕΠΙΤΟΙΧΗ ΓΩΝΙΑ

Κωδικός	Διατομή	Τεμάχια	Τιμή (€)
---------	---------	---------	----------



ΒΑΣΗ REHAU E

Κωδικός	Διατομή	Τεμάχια	Τιμή (€)
---------	---------	---------	----------



ΒΑΣΗ ΔΙΠΛΗ REHAU 75/150

Κωδικός	Διατομή	Τεμάχια	Τιμή (€)
---------	---------	---------	----------



ΤΑΦ ΙΣΙΟ RAUTITAN RX

Κωδικός	Διατομή	Τεμάχια	Τιμή (€)
11600321001	20	10	7,60
11600341001	32	5	23,03



ΤΑΦ ΘΗΛΥΚΟ RAUTITAN RX

Κωδικός	Διατομή	Τεμάχια	Τιμή (€)
13660241001	32-3/4-25	3	44,49
13660261001	32-1-32	3	38,69
13660311001	50-1-50	1	91,77



ΣΕΤ ΓΩΝΙΩΝ ΣΥΝΔΕΣΗΣ ΘΕΡΜΑΝΤΙΚΩΝ ΣΩΜΑΤΩΝ

Κωδικός	Διατομή	Τεμάχια	Τιμή (€)
12663921001	Φ20	5	48,61



ΣΥΣΤΟΛΙΚΟΣ ΣΥΝΔΕΣΜ. RAUTITAN

Κωδικός	Διατομή	Τεμάχια	Τιμή (€)
11600421001	25x16	10	5,90
11600441001	32x25	10	11,58

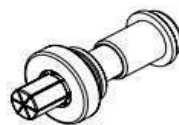
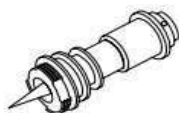

ΠΡΟΣΘΕΤΟ ΕΞΑΡΤΗΜΑ

Κωδικός	Περιγραφή	Τιμή (€)
12174691001	QC 25/32	110,20
12476441001	40 x 6,0 stabil	222,47
11383231001	40 x 3,7	261,60
12446111001	40 x 5,5	222,46



ΤΑΦ RAUTITAN RX ΜΕ ΣΤΗΡΙΓΜΑ

Κωδικός	Διατομή	Τεμάχια	Τιμή (€)
14562931001	20-1/2-16	10	28,57



ΗΛΕΚΤΡΙΚΟ ΕΡΓΑΛΕΙΟ A3

Κωδικός	Περιγραφή	Τιμή (€)
12174781001	RAUTOOLA2*	2.315,21
12036231001	Μπαταρία ανταλ.	191,87

Περιλαμβάνει:

Βαλίτσα, μπαταρία, αλοιφή, βουρτσάκι.

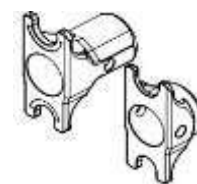

ΚΕΦΑΛΕΣ ΣΥΜΠΙΕΣΗΣ

Κωδικός	Διατομή	Τιμή (€)
11393611002	16x2,2/20x2	168,33
12590491002	17/20 (RAUTHERM)	84,39
12572591002	25/32 (RAUTHERM)	92,28
12018011001	40	138,78



ΜΗΤΡΕΣ ΕΚΤΟΝΩΣΗΣ RO

Κωδικός	Διατομή	Τιμή (€)
12141691001	16 x 2,2 flex	30,94
12141711001	20 x 2,8 flex	30,94
12141721001	25 x 3,5 flex	30,94
12141751001	32 x 4,4 flex	36,78
11315591001	17 x 2,0	30,94
11315651001	20 x 2,0	30,94
11315671001	25 x 2,3	30,94
11315681001	32 x 2,9	30,94
12092241001	16,2 x 2,6 stabil	43,85
12092251001	20 x 2,9 stabil	43,85
12092261001	25 x 3,7 stabil	43,85
12092271001	32 x 4,7 stabil	43,85

ΤΑΦ ΣΥΣΤΟΛΙΚΟ ΚΑΤΑ ΤΗΝ ΕΞΟΔΟ PVDF

Κωδικός	Διατομή	Τεμάχια	Τιμή (€)
11600611001	20-16-20	10	6,57
11600821001	25-16-16	10	10,07
11600841001	25-20-16	10	10,64
11600721001	25-25-16	10	11,44
11600851001	25-20-20	10	11,16
11600641001	32-16-32	3	20,47
11600651001	32-20-32	3	20,81
11600891001	32-25-20	3	22,01
11600661001	32-25-32	3	23,94
11600751001	32-32-25	3	22,68
11600681001	40-25-40	1	52,09
11600691001	40-32-40	1	54,64



ΨΑΛΙΔΙΑ ΣΩΛΗΝΩΝ

Κωδικός	Διατομή	Τιμή (€)
12474741001	Φ16/Φ20	54,45
11374951002	Φ25	18,09
13152421001	Ψαλίδι 40 stabil	27,95



ΓΚΡΙ ΕΥΚΑΜΠΤΟΣ ΕΛΙΚ. ΣΩΛΗΝΑΣ PVC Φ57/50 ΕΞΟΔΟΥ ΣΙΦΩΝΙΟΥ ΚΕΝΤΡΙΚΗΣ ΑΠΟΧΕΤΕΥΣΗΣ

Κωδικός	Περιγραφή	Συσκ.(μ)	Τιμή (€)
ΣΣ.5750	Ελικοειδής Φ57/50	10	4,72



ΓΚΡΙ ΕΥΚΑΜΠΤΟΣ ΕΛΙΚ. PVC Φ40/32 ΕΙΣΟΔΩΝ ΣΙΦΩΝΙΟΥ

Κωδικός	Περιγραφή	Τεμάχια	Τιμή (€)
---------	-----------	---------	----------



ΛΕΥΚΟΣ ΕΥΚΑΜΠΤΟΣ ΕΛΙΚ. ΣΩΛΗΝΑΣ PVC Φ37/32 ΓΙΑ ΣΙΦΩΝΙ ΤΥΠΟΥ "S"

Κωδικός	Περιγραφή	Τεμάχια	Τιμή (€)
ΣΣ.3732	Ελικοειδής Φ37/32	10	2,36



ΜΟΥΦΑ Φ57/63 ΣΩΛΗΝΑ ΚΕΝΤΡΙΚΗΣ ΑΠΟΧΕΤΕΥΣΗΣ

Κωδικός	Περιγραφή	Τεμάχια	Τιμή (€)
ΜΦ.5063	Μούφα Φ57/63	50	0,79



ΜΟΥΦΑ Φ57/50 ΕΞΟΔΟΥ ΣΙΦΩΝΙΟΥ

Κωδικός	Περιγραφή	Τεμάχια	Τιμή (€)
ΜΦ.5750	Μούφα Φ57/50 θηλ.	50	0,79



ΜΟΥΦΑ Φ57/50 ΓΙΑ ΣΥΝΔΕΣΗ ΗΜΙΤΑΦ

Κωδικός	Περιγραφή	Τεμάχια	Τιμή (€)
---------	-----------	---------	----------



ΜΟΥΦΑ Φ40/40 ΕΙΣΟΔΟΥ ΣΙΦΩΝΙΟΥ

Κωδικός	Περιγραφή	Τεμάχια	Τιμή (€)
ΜΦΑ.4040	Μούφα Φ40/40 Αρσ.	120	0,63



ΜΟΥΦΑ Φ40/40 ΓΙΑ ΣΥΝΔΕΣΗ & ΕΠΕΚΤΑΣΗ ΣΩΛΗΝΩΝ

Κωδικός	Περιγραφή	Τεμάχια	Τιμή (€)
---------	-----------	---------	----------

ΜΟΥΦΑ Φ37/32 ΛΕΥΚΗ ΚΑΤΑΛΗΞΗΣ ΣΙΦΩΝΙΟΥ ΝΙΠΤΗΡΑ ΤΥΠΟΥ "S"

Κωδικός	Περιγραφή	Τεμάχια	Τιμή (€)
ΣΜΦ.3732	Μούφα Φ37/32 λευκή	100	0,47



ΓΩΝΙΑ Φ32x44 ΑΝΑΜΟΝΗΣ ΝΙΠΤΗΡΑ ΜΕ ΛΑΣΤΙΧΟ

Κωδικός	Περιγραφή	Τεμάχια	Τιμή (€)
ΓΛ.32-44	Γωνία Φ32x44	60	1,18



ΡΑΚΟΡ Φ37x1 1/4" ΛΕΥΚΟ ΑΡΧΗΣ ΣΙΦΩΝΙΟΥ ΝΙΠΤΗΡΑ ΤΥΠΟΥ "S"

Κωδικός	Περιγραφή	Τεμάχια	Τιμή (€)
---------	-----------	---------	----------



ΓΩΝΙΑ ΜΠΑΝΙΕΡΑΣ 1 1/2" x Φ32

Κωδικός	Περιγραφή	Τεμάχια	Τιμή (€)
ΓΜΟ.112-32	Γωνία ορειχάλκινο ρακόρ	80	3,63
ΓΜΠ.112-32	Γωνία πλαστικό ρακόρ	80	2,36



ΓΩΝΙΑ ΜΠΑΝΙΕΡΑΣ 1 1/4" x Φ32

Κωδικός	Περιγραφή	Τεμάχια	Τιμή (€)
ΓΜΟ.114-32	Γωνία ορειχάλκινο ρακόρ	100	3,63
ΓΜΠ.114-32	Γωνία πλαστικό ρακόρ	100	2,36



ΣΙΦΩΝΙ ΔΑΠΕΔΟΥ

Κωδικός	Περιγραφή	Τεμάχια	Τιμή (€)
---------	-----------	---------	----------



ΣΙΦΩΝΙ ΔΑΠΕΔΟΥ Φ50

Κωδικός	Περιγραφή	Τιμή (€)
---------	-----------	----------



ΣΙΦΩΝΙ ΔΑΠΕΔΟΥ Φ50 ΤΥΠΟΥ VALSIR

Κωδικός	Περιγραφή	Τιμή (€)
---------	-----------	----------



SOLISEAL ΣΤΕΓΑΝΟΠΟΙΗΤΙΚΟ /ΣΥΓΚΟΛΛΗΤΙΚΟ /ΣΦΡΑΓΙΣΤΙΚΟ ΥΛΙΚΟ

Κωδικός	Περιγραφή	Ποσότητα	Τιμή (€)
Σ.300	SOLISEAL Φυσίγγιο	330ml	7,10
Σ.125	SOLISEAL Σωληνάριο	125ml	3,53





(ΣΕ ΒΕΡΓΕΣ 4m) SDR 6 - PN20

Κωδικός	Διατομή	Συσκευασία	Τιμή (€)
ΑΣΕ.25	Φ25x4,2	80	2,52
ΑΣΕ.40	Φ40x6,7	20	6,58
ΑΣΕ.63	Φ63x10,5	12	16,19



ΥΑΛΟΝΗΜΑ (ΣΕ ΒΕΡΓΕΣ 4m) SDR 7,4 - PN20

Κωδικός	Διατομή	Συσκευασία	Τιμή (€)
ΑΣΕΥ.25	Φ25x3,5	80	2,86
ΑΣΕΥ.40	Φ40x5,5	20	7,48
ΑΣΕΥ.63	Φ63x8,6	12	18,37
ΑΣΕΥ.90	Φ90x12,3	4	37,82



ΓΩΝΙΑ 45°

Κωδικός	Διατομή	Συσκευασία	Τιμή (€)
ΑΗ.25	Φ25	10/80	0,34
ΑΗ.40	Φ40	5/20	1,52
ΑΗ.63	Φ63	1/8	3,88



ΓΩΝΙΑ 90°

Κωδικός	Διατομή	Συσκευασία	Τιμή (€)
ΑΓ.25	Φ25	10/80	0,30
ΑΓ.40	Φ40	5/25	1,22
ΑΓ.63	Φ63	1/8	3,58
ΑΓ.90	Φ90	1/3	14,71



ΤΑΦ ΣΥΣΤΟΛΙΚΑ ST35

Κωδικός	Διατομή	Συσκευασία	Τιμή (€)
ΑΤ.322032	32/20/32	5/35	0,61
ΑΤ.403240	40/32/40	1	1,30
ΑΤ.635063	63/50/63	1	4,52
ΑΤ.756375	75/63/75	1	8,65



ΤΑΦ ST30

Κωδικός	Διατομή	Συσκευασία	Τιμή (€)
ΑΤ.25	Φ25	10/60	0,43
ΑΤ.40	Φ40	5/20	1,61
ΑΤ.63	Φ63	1/7	5,92
ΑΤ.90	Φ90	1/3	16,84



ΜΟΥΦΕΣ ΑΠΛΕΣ ST10 PN25

Κωδικός	Διατομή	Συσκευασία	Τιμή (€)
ΑΜΦ.25	Φ25	10/120	0,27
ΑΜΦ.40	Φ40	5/45	0,68
ΑΜΦ.63	Φ63	1/20	2,43
ΑΜΦ.90	Φ90	1/5	8,65



ΥΔΡΟΛΗΨΙΑ ΔΙΠΛΗ ΜΕ ΣΤΗΡΙΓΜΑ

Κωδικός	Διατομή	Συσκευασία	Τιμή (€)



ΔΙΑΚΟΠΤΗΣ ΕΝΤΟΙΧΙΣΜΟΥ ΣΦΑΙΡΙΚΟΣ ST50

Κωδικός	Διατομή	Συσκευασία	Τιμή (€)



ΡΑΚΟΡ ST10 PN25

Κωδικός	Διατομή	Συσκευασία	Τιμή (€)
ΑΡ.25	Φ25	10/120	3,72
ΑΡ.40	Φ40	5/45	8,05



ΒΕ ST90

Κωδικός	Διατομή	Συσκευασία	Τιμή (€)
ΑΒΕ.25	Φ25	10/100	0,88



ΜΑΣΤΟΙ ΑΡΣΕΝΙΚΟΙ ST11

Κωδικός	Διατομή	Συσκευασία	Τιμή (€)
AMA.2512	25x1/2"	10/70	2,75
AMA.2534	25x3/4"	10/60	3,19
AMA.40114	40x1 1/4"	2/16	18,05
AMA.632	63x2"	1/8	30,03
AMA.903	90x3"	1/1	119,82



ΜΑΣΤΟΙ ΘΗΛΥΚΟΙ ST13

Κωδικός	Διατομή	Συσκευασία	Τιμή (€)
AMΘ.2512	25x1/2"	10/70	2,23
AMΘ.2534	25x3/4"	10/40	2,70
AMΘ.40114	40x1 1/4"	2/16	12,59
AMΘ.632	63x2"	1-Οκτ	24,21
AMΘ.903	90x3"	1/1	93,12



ΓΩΝΙΕΣ ΑΡΣΕΝΙΚΕΣ ST21

Κωδικός	Διατομή	Συσκευασία	Τιμή (€)
ΑΓΑ.2512	25x1/2"	5/35	2,70
ΑΓΑ.321	32x1"	5/35	7,03



ΓΩΝΙΕΣ ΘΗΛΥΚΕΣ ST23

Κωδικός	Διατομή	Συσκευασία	Τιμή (€)
ΑΓΘ.2512	25x1/2"	10/50	2,25
ΑΓΘ.321	32x1"	5/30	5,00



ΤΑΦ ΑΡΣΕΝΙΚΑ ST31

Κωδικός	Διατομή	Συσκευασία	Τιμή (€)
ΑΤΑ.2512	Φ25x1/2"	10/40	2,85
ΑΤΑ.321	Φ32x1"	5/25	7,44



ΤΑΦ ΘΗΛΥΚΑ ST33

Κωδικός	Διατομή	Συσκευασία	Τιμή (€)
ΑΤΘ.2512	Φ25x1/2"	10/40	2,25
ΑΤΘ.321	Φ32x1"	5/25	5,00



ΣΥΣΤΟΛΕΣ ΘΗΛΥΚΕΣ ST40

Κωδικός	Διατομή	Συσκευασία	Τιμή (€)
ΑΣ.3220	32x20	10/100	0,33
ΑΣ.4025	40x25	1/14	0,39
ΑΣ.5032	50x32	1	0,81
ΑΣ.6350	63x50	1	2,39
ΑΣ.7563	75x63	1	3,49
ΑΣ.9075	90x75	1	6,83
ΑΣ.11090	110x90	1	9,86



ΤΑΠΕΣ ST60

Κωδικός	Διατομή	Συσκευασία	Τιμή (€)
ΑΤΠ.25	Φ25	10/200	0,27
ΑΤΠ.40	Φ40	5/60	0,55
ΑΤΠ.63	Φ63	1/25	3,64



ΣΤΗΡΙΓΜΑΤΑ Φ20 - Φ50

Κωδικός	Διατομή	Τιμή (€)	
		Μονό	Διπλό
ΑΣ.20	Φ20	0,15	0,30
ΑΣ.25	Φ25	0,19	0,36
ΑΣ.32	Φ32	0,22	0,58
ΑΣ.40	Φ40	0,52	-
ΑΣ.50	Φ50	0,64	-



ΕΡΓΑΛΕΙΟ ΣΥΓΚΟΛΗΣΗΣ

Κωδικός	Περιγραφή	Τιμή (€)
ΑΒΚ.20-40	ΒΑΛΙΤΣΑΚΙ ΚΟΜΠΛΕ (Φ20 ~ Φ40)	98,59
ΑΒΚ.20-63	ΒΑΛΙΤΣΑΚΙ ΚΟΜΠΛΕ (Φ20 ~ Φ63)	110,71
ΑΒΚ.16-40	ΒΑΛΙΤΣΑΚΙ ΚΟΜΠΛΕ (Φ20 ~ Φ40)	180,48
ΑΒΚ.50-125	ΒΑΛΙΤΣΑΚΙ ΚΟΜΠΛΕ (Φ50 ~ Φ125)	241,15



ΓΩΝΙΑ ΘΗΛΥΚΗ ΜΕ ΣΤΗΡΙΓΜΑ ST83

Κωδικός	Διατομή	Συσκευασία	Τιμή (€)
ΑΣΚ.25	Φ25	5	11,23



ΣΦΑΙΡΙΚΟΣ ΚΡΟΥΝΟΣ

Κωδικός	Διατομή	Συσκευασία	Τιμή (€)
ΑΣΚ.25	Φ25	5	11,23





ΙΩΑΝΝΗΣ Ε. ΒΙΔΑΛΗΣ

ΕΛΙΑΝΙΚΟ ΕΜΠΟΡΙΟ ΕΙΔΩΝ ΘΕΡΜΑΝΣΗΣ &
ΥΔΡΑΥΛΙΚΩΝ



ΥΔΡΑΥΛΙΚΑ

Τόμος Β΄



ΠΕΡΙΕΧΟΜΕΝΑ		<i>Σελ / Page</i>
1	ΥΔΡΟΜΕΤΡΑ MADDALENA - SIMAR - SELENA A.T.	Y45 - Y46
2	ΜΑΝΤΕΜΕΝΙΑ ΦΡΕΑΤΙΑ	Y47
3	ΚΑΝΑΛΙΑ - ΣΧΑΡΕΣ ΑΠΟΣΤΡΑΓΓΙΣΗΣ	Y48
4	ΣΩΛΗΝΕΣ & ΕΞΑΡΤΗΜΑΤΑ PP - ΚΑΖΑΝΑΚΙΑ & ΣΙΦΩΝΙΑ	Y49 - Y50
5	ΠΛΑΣΤΙΚΕΣ ΣΩΛΗΝΕΣ ΑΠΟΧΕΤΕΥΣΗΣ - ΥΔΡΟΡΟΟΕΣ	Y51
6	ΕΞΑΡΤΗΜΑΤΑ ΠΛΑΣΤΙΚΩΝ ΣΩΛΗΝΩΝ ΑΠΟΧΕΤΕΥΣΗΣ - ΚΑΜΠΥΛΕΣ - ΤΑΦ - ΣΥΣΤΟΛΕΣ - ΜΟΥΦΕΣ - ΥΔΡΟΡΟΟΕΣ	Y52 έως Y55
7	ΠΟΔΟΒΑΛΒΙΔΕΣ - ΦΛΟΥΣΟΜΕΤΡΑ - ΜΠΑΤΑΡΙΕΣ ΠΑΙΔΙΚΕΣ - ΚΑΝΑΛΙΑ ΝΤΟΥΖ MCM – VIOSPIRAL - TEMA	Y56
8	ΒΑΛΒΙΔΑ ΑΝΤΕΠΙΣΤΡΟΦΗΣ ΑΠΟΧΕΤΕΥΣΗΣ - ΠΑΡΟΧΕΣ/ΕΞΑΓΩΓΕΣ ΠΛΥΝΤΗΡΙΟΥ VIOSPIRAL	Y56
9	ΠΛΑΣΤΙΚΑ ΦΡΕΑΤΙΑ - ΣΙΦΩΝΙΑ - ΠΕΡΣΙΔΕΣ - ΜΗΧΑΝΟΣΙΦΩΝΕΣ	Y57
10	ΠΡΟΙΟΝΤΑ NICOLL - SPEK - ΚΑΖΑΝΑΚΙΑ KARIBA - IDROSPANIA	Y58
11	ΜΗΧΑΝΙΣΜΟΙ - ΚΑΖΑΝΑΚΙΑ - ΜΠΟΥΤΟΝ - ΣΙΦΩΝΙΑ - ΒΑΛΒΙΔΕΣ SPEK	Y59 - Y60
12	ΣΙΦΩΝΙΑ - ΒΑΛΒΙΔΕΣ ΝΕΡΟΧΥΤΗ - ΝΙΠΤΗΡΟΣ - ΜΠΑΝΙΟΥ - ΠΡΟΕΚΤΑΣΕΙΣ TEAM	Y61 - Y62
13	ΣΧΑΡΑΚΙΑ ΣΙΦΩΝΙΩΝ	Y63
14	ΚΑΖΑΝΑΚΙΑ ΑΠΛΑ-ΕΝΤΟΙΧΙΖΟΜΕΝΑ-ΠΛΑΚΕΤΕΣ ΧΕΙΡΙΣΜΟΥ SIAMP	Y64
15	ΦΙΛΤΡΑ ΝΕΡΟΥ ATLAS	Y65 - Y66
16	ΦΙΛΤΡΟ ΝΕΡΟΥ ΒΡΥΣΗΣ INSTAPURE - MATRIKX	Y67
17	ΣΥΣΤΗΜΑ ΚΑΤΑ ΤΩΝ ΑΛΑΤΩΝ WATTS	Y68
18	ΣΠΙΡΑΛ ΝΕΡΟΧΥΤΗ - ΝΤΟΥΖ - ΜΠΑΤΑΡΙΩΝ - ΠΙΕΣΤΙΚΩΝ - ΣΤΗΛΕΣ ΜΠΑΝΙΟΥ - ΣΕΤ ΥΓΙΕΙΝΗΣ WATEU - NEOPERL	Y69
19	ΣΠΙΡΑΛ ΛΟΥΤΡΟΥ - ΤΗΛΕΦΩΝΑ ΜΠΑΝΙΟΥ - ΣΙΦΩΝΙΑ ΝΙΠΤΗΡΟΣ & ΝΕΡΟΧΥΤΗ VIOSPIRAL	Y70
20	ΤΗΛΕΦΩΝΑ ΜΠΑΝΙΟΥ PLASMAKS	Y71
21	ΣΤΗΛΕΣ ΝΤΟΥΖ TEMA	Y72
22	ΜΠΑΤΑΡΙΕΣ SOBIME	Y73 έως Y76
23	ΜΠΑΤΑΡΙΕΣ FIGORE	Y77 έως Y80
24	ΜΠΑΤΑΡΙΕΣ OTTONE MELODA	Y81 έως Y83
25	ΜΠΑΤΑΡΙΕΣ ΚΙΑΡΑ - IRIS - SILVER - GERMANY ECO - TIVOLI	Y84 - Y85
26	ΝΕΡΟΧΥΤΕΣ - ΑΠΟΡΡΟΦΗΤΗΡΕΣ PYRAMIS	Y86
27	ΦΙΛΤΡΑ ΕΞΟΙΚΟΝΟΜΗΣΗΣ ΝΕΡΟΥ NEOPERL	Y87 - Y88
28	ΚΑΜΠΙΝΕΣ - ΛΕΚΑΝΕΣ - ΝΙΠΤΗΡΕΣ - ΕΠΙΠΛΑ ΜΠΑΝΙΟΥ TEMA	Y89
29	ΚΑΠΑΚΙΑ ΛΕΚΑΝΩΝ - ΠΙΓΚΑΛ – ΧΑΡΤΟΔΟΧΕΙΑ	Y90
30	ΑΞΕΣΟΥΑΡ ΜΠΑΝΙΟΥ SANCO	Y91
31	ΕΞΑΕΡΙΣΤΗΡΕΣ ΛΟΥΤΡΟΥ - ΛΙΠΟΣΥΛΛΕΚΤΕΣ - ΣΥΣΚΕΥΕΣ ΧΑΡΤΙΟΥ - ΣΤΕΓΝΩΤΗΡΕΣ ΧΕΡΙΩΝ ΕΠΑΓΓΕΛΜΑΤΙΚΗΣ ΧΡΗΣΗΣ	Y92
32	ΦΙΛΤΡΑ ΒΡΥΣΗΣ - ΠΙΣΤΟΛΙ ΕΚΤΟΞΕΥΤΗΡΑΣ - ΤΑΧΥΣΥΝΔΕΣΜΟΙ ΛΑΣΤΙΚΩΝ - ΡΑΚΟΡ ΣΥΝΔΕΣΗΣ ΚΑΝΟΥΛΑΣ ΚΛΠ. SIROFLEX	Y93
33	ΠΡΟΓΡΑΜΜΑΤΙΣΤΕΣ ΒΡΥΣΗΣ - ΕΚΤΟΞΕΥΤΗΡΕΣ - ΗΛΕΚΤΡΟΒΑΝΕΣ - ΣΤΑΛΑΚΤΕΣ – ΦΡΕΑΤΙΑ ΗΛΕΚΤΡΟΒΑΝΩΝ	Y94
34	ΑΝΤΛΙΕΣ WILO	Y95
35	ΑΝΤΛΙΕΣ GRUNDFOS	Y96
36	ΑΝΤΛΙΕΣ Α.Τ	Y97
37	ΠΙΝΑΚΕΣ ΑΝΤΛΙΩΝ - ΗΛΕΚΤΡΟΝΙΚΟΙ ΡΥΘΜΙΣΤΕΣ ΠΙΕΣΗΣ - ΠΙΕΣΟΣΤΑΤΕΣ - ΠΛΩΤΗΡΟΔΙΑΚΟΠΤΕΣ ΣΤΑΘΜΗΣ - AQUA STOP ΚΛΠ WACS - WATTS - BANICO - ITALTECNICA - TELEMECANIQUE	Y98
38	ΑΛΦΑΔΟΛΑΣΤΙΧΟ - ΛΑΣΤΙΧΑ ΠΟΤΙΣΜΑΤΟΣ - ΝΕΡΟΣΩΛ – ΣΩΛΗΝΑ ΟΞΥΓΟΝΟΥ / ΠΡΟΠΑΝΙΟΥ / ΑΕΡΟΣ / ΨΕΚΑΣΜΟΥ	Y99
39	ΣΩΛΗΝΕΣ ΠΟΛΥΑΙΘΥΛΕΝΙΟΥ ΥΔΡΕΥΣΗΣ	Y100
40	ΠΛΑΣΤΙΚΑ ΕΞΑΡΤΗΜΑΤΑ ΣΥΝΔΕΣΗΣ ΣΩΛΗΝΩΝ ΠΟΛΥΑΙΘΥΛΕΝΙΟΥ 10ΑΤΜ	Y101
41	ΠΛΑΣΤΙΚΑ ΕΞΑΡΤΗΜΑΤΑ ΣΥΝΔΕΣΗΣ ΣΩΛΗΝΩΝ ΠΟΛΥΑΙΘΥΛΕΝΙΟΥ 16ΑΤΜ	Y103
42	ΠΛΑΣΤΙΚΑ ΕΞΑΡΤΗΜΑΤΑ ΣΥΝΔΕΣΗΣ ΣΩΛΗΝΩΝ ΠΟΛΥΑΙΘΥΛΕΝΙΟΥ 6ΑΤΜ	Y104
43	ΠΛΑΣΤΙΚΑ ΕΞΑΡΤΗΜΑΤΑ ΠΙΕΣΕΩΣ PVC	Y105
44	ΣΕΛΕΣ - ΣΦΙΓΚΤΗΡΕΣ ΒΑΡΕΩΣ ΤΥΠΟΥ	Y106
45	ΠΛΑΣΤΙΚΑ ΕΞΑΡΤΗΜΑΤΑ ΠΛΑΣΤΙΚΩΝ ΣΩΛΗΝΩΝ ΠΟΛΥΑΙΘΥΛΕΝΙΟΥ ΒΙΔΩΤΑ	Y107
46	ΕΞΑΡΤΗΜΑΤΑ ΠΥΡΟΣΒΕΣΗΣ	Y108
47		
48		
49		
50		



Υδρομετρητής απλής ριπής ξηρού τύπου **CD SD PLUS** με μαγνητική μετάδοση κατάλληλο για κρύο & ζεστό νερό.

Πιστοποιημένο για πόσιμο νερό κατά (D.M. 174, WRAS, ACS).

Πιστοποιημένο R ≤ 100 βάσει της Νέας Ευρωπαϊκής οδηγίας MID200/22.

ΥΔΡΟΜΕΤΡΗΤΗΣ CD SD PLUS (ΚΡΥΟ ΝΕΡΟ) ΞΗΡΟΥ ΤΥΠΟΥ

Κωδικός	Περιγραφή	Διατομή inch	Μήκος mm	Παροχή m ³ /h	Θερμ/σία °C	Τιμή (€)
CDSK.12	CD-SD plus	1/2	110	2,50	50	21,90
CDSK.34	CD-SD plus	3/4	130	4,00	50	30,00



Κατόπιν ζήτησης πρόβλεψη για τηλεμέτρηση με παλμική έξοδο

ΥΔΡΟΜΕΤΡΗΤΗΣ CD SD PLUS (ΖΕΣΤΟ ΝΕΡΟ) ΞΗΡΟΥ ΤΥΠΟΥ

Κωδικός	Περιγραφή	Διατομή inch	Μήκος mm	Παροχή m ³ /h	Θερμ/σία °C	Τιμή (€)
CSDSZ.12	CD-SD plus ZNX	1/2	110	2,50	90	24,50
CSDSZ.34	CD-SD plus ZNX	3/4	130	4,00	90	31,00



Κατόπιν ζήτησης πρόβλεψη για τηλεμέτρηση με παλμική έξοδο

Υδρομετρητής Απλής ρίπης υγρού τύπου **CD ONE TRP** με προστατευόμενους αριθμημένους κυλίνδρους σε ειδική κάψα ελαίου.

Πιστοποιημένο βάσει της παλιάς οδηγίας 75/33 και της νέας Ευρωπαϊκής οδηγίας MID2004/22 (1").

Παλμική έξοδο:10lt/παλμό(k=0,1)

ΥΔΡΟΜΕΤΡΗΤΗΣ CD ONE TRP (ΚΡΥΟ ΝΕΡΟ) ΥΓΡΟΥ ΤΥΠΟΥ

Κωδικός	Περιγραφή	Διατομή inch	Μήκος mm	Παροχή m ³ /h	Θερμ/σία °C	Τιμή (€)
ONE.12	CD-ONE TRP	1/2	110*	2,50	50	27,50
ONE.34	CD-ONE TRP	3/4	130*	4,00	50	36,30
ONE.1	CD-ONE TRP	1	160*	6,30	50	61,00

*Κατόπιν ζήτησης πρόβλεψη για τηλεμέτρηση με παλμική έξοδο



Υδρομετρητής πολλαπλής ριπής υγρού τύπου **DS TRP** με προστατευόμενους αριθμημένους κυλίνδρους ειδική κάψα ελαίου για κρύο νερό.

Ανάγνωση καταμέτρησης m³ μέσω πέντε (5) αριθμημένων κυλίνδρων και των υποδιαίρέσεων μέσω τεσσάρων (4) δεικτών.

Πιστοποιημένο βάσει της παλιάς οδηγίας 75/33 B και C καθώς και της νέας Ευρωπαϊκής οδηγίας MID2004/22 για R100 και R160.

Κατόπιν ζήτησης για ζεστό νερό 90°C.

ΥΔΡΟΜΕΤΡΗΤΗΣ DS TRP (ΚΡΥΟ ΝΕΡΟ) ΥΓΡΟΥ ΤΥΠΟΥ

Κωδικός	Περιγραφή	Διατομή inch	Μήκος mm	Παροχή m ³ /h	Θερμ/σία °C	Τιμή (€)
TRP.34	DS-TRP	3/4	190*	4,00	50	54,00
TRP.114	DS-TRP	1 1/4	260*	10,00	50	85,50
TRP.2	DS-TRP	2	300*	25,00	50	246,00

*Κατόπιν ζήτησης πρόβλεψη για τηλεμέτρηση με παλμική έξοδο



ΡΑΚΟΡ ΥΔΡΟΜΕΤΡΗΤΩΝ ΙΤΑΛΙΑΣ

Κωδικός	Περιγραφή	Διατομή	Τιμή (€)
PY.12	Ρακόρ Υδρομέτρου	1/2	3,20
PY.34	Ρακόρ Υδρομέτρου	3/4	5,40
PY.1	Ρακόρ Υδρομέτρου	1	10,80
PY.114	Ρακόρ Υδρομέτρου	1 1/4	16,00
PY.112	Ρακόρ Υδρομέτρου	1 1/2	22,50
PY.2	Ρακόρ Υδρομέτρου	2	43,80





ΥΔΡΟΜΕΤΡΗΤΗΣ ΤΥΠΟΥ WOLTMANN ΑΝΟΙΚΤΟΥ ΤΥΠΟΥ DATAWATER WTNW-ΑΡΔΕΥΣΗΣ

Κωδικός	Περιγραφή	Διατομή inch	Μήκος mm	Παροχή m ³ /h	Θερμ/σία °C	Τιμή (€)	Τιμή (€) Μηχανισμός
WTNW.50	WTNW - ΑΡΔΕΥΣΗΣ	DN50	200	40,00	30	152,50	99,20
WTNW.65	WTNW - ΑΡΔΕΥΣΗΣ	DN65	200	63,00	30	162,50	105,70
WTNW.80	WTNW - ΑΡΔΕΥΣΗΣ	DN80	225	63,00	30	180,00	117,00
WTNW.100	WTNW - ΑΡΔΕΥΣΗΣ	DN100	250	100,00	30	195,00	126,80
WTNW.125	WTNW - ΑΡΔΕΥΣΗΣ	DN125	250	160,00	30	220,00	143,00
WTNW.150	WTNW - ΑΡΔΕΥΣΗΣ	DN150	300	250,00	30	272,50	177,20
WTNW.200	WTNW - ΑΡΔΕΥΣΗΣ	DN200	350	400,00	30	360,00	234,00
WTNW.250	WTNW - ΑΡΔΕΥΣΗΣ	DN250	400	400,00	30	730,00	K.Z
WTNW.300	WTNW - ΑΡΔΕΥΣΗΣ	DN300	400	450,00	30	1.005,00	K.Z

Δεν διαθέτει πιστοποίηση για πόσιμο νερό.

Reed switch pulser **58,00**



ΥΔΡΟΜΕΤΡΗΤΗΣ ΤΥΠΟΥ WOLTMANN ΑΝΟΙΚΤΟΥ ΤΥΠΟΥ DATAWATER WMAP-ΥΔΡΕΥΣΗΣ

Κωδικός	Περιγραφή	Διατομή inch	Μήκος mm	Παροχή m ³ /h	Θερμ/σία °C	Τιμή (€)	Τιμή (€) Μηχανισμός
WMAP.50	WMAP - ΥΔΡΕΥΣΗΣ	DN50	200	25,00	50	297,50	1.298,10
WMAP.65	WMAP - ΥΔΡΕΥΣΗΣ	DN65	200	40,00	50	360,00	1.298,10
WMAP.80	WMAP - ΥΔΡΕΥΣΗΣ	DN80	225	63,00	50	387,50	1.298,10
WMAP.100	WMAP - ΥΔΡΕΥΣΗΣ	DN100	250	100,00	50	498,80	1.298,10
WMAP.125	WMAP - ΥΔΡΕΥΣΗΣ	DN125	250	160,00	50	650,00	1.298,10
WMAP.150	WMAP - ΥΔΡΕΥΣΗΣ	DN150	300	250,00	50	757,50	1.298,10
WMAP.200	WMAP - ΥΔΡΕΥΣΗΣ	DN200	350	400,00	50	1.042,50	1.298,10

Πιστοποιημένο για πόσιμο νερό (D.M. 174, WRAS, ACS)

Reed switch pulser **58,00**



Simar

ΥΔΡΟΜΕΤΡΟ ΥΓΡΟΥ ΤΥΠΟΥ

Κωδικός	Περιγραφή	Διατομή inch	Τιμή (€)
ΥΥΤ.12	Υγρού τύπου	1/2	24,80
ΥΥΤΖ.12	Υγρού τύπου Ζεστό	1/2	26,80
ΥΥΤ.34	Υγρού τύπου `	3/4	33,20
ΥΥΤ.1	Υγρού τύπου	1	52,00
ΤΥ.1234	Τζάμι Υδρομέτρου 1/2" & 3/4"		2,60
ΤΥ.1-77	Τζάμι Υδρομέτρου Φ77 - 1"		4,40



Simar



ΥΔΡΟΜΕΤΡΟ ΤΥΠΟΥ WOLTMANN CAST IRON

Κωδικός	Περιγραφή	Διατομή inch	Τιμή (€)
YW.2	Τύπου WOLTMANN B.T	2	196,00
YW.212	Τύπου WOLTMANN B.T	2 1/2	216,00
YW.3	Τύπου WOLTMANN B.T	3	230,00
YW.4	Τύπου WOLTMANN B.T	4	240,00
YW.5	Τύπου WOLTMANN B.T	5	330,00

Με ανταλλάξιμο μηχανισμό

ΞΗΡΟΥ ΤΥΠΟΥ ΜΑΓΝΗΤΙΚΟ ΑΝΤΙΠΑΓΩΓΙΚΟ

Κωδικός	Περιγραφή	Διατομή inch	Τιμή (€)
ΥΞΤ.34	Ξηρού τύπου	3/4	34,80



ΥΔΡΟΜΕΤΡΟ ΟΓΚΟΜΕΤΡΙΚΟ ΛΑΔΙΟΥ

Κωδικός	Περιγραφή	Διατομή inch	Τιμή (€)*	Τιμή (€)**
ΥΛ.12	Λαδιού	1/2	45,60	26,50
ΥΛ.34	Λαδιού	3/4	55,60	31,80
ΥΛ.1	Λαδιού `	1	81,80	48,00
ΥΛ.114	Λαδιού	1 1/4	115,50	64,00
ΥΛ.112	Λαδιού	1 1/2	179,80	99,50
ΥΛ.2	Λαδιού	2	236,00	165,00

*Ορειχάλκινο, **Χαλύβδινο

Selena



Simar



ΥΔΡΟΜΕΤΡΟ ΦΛΑΝΤΖΩΤΟ DIRTY ΑΚΑΘΑΡΤΟΥ ΝΕΡΟΥ

Κωδικός	Περιγραφή	Διατομή inch	Τιμή (€)
ΥΑΝ.212	Για ακάθαρτο νερό	2 1/2	220,00
ΥΑΝ.3	Για ακάθαρτο νερό	3	238,00
ΥΑΝ.4	Για ακάθαρτο νερό	4	250,00

Καλύμματα Φρεατίων Κλάση A15

ΚΛΑΣΗ A15 ελάχιστη αντοχή 15 kN (1,5tn).

Αποκλειστικά για χρήση από πεζούς και ποδήλατα.

Τεχνικά Χαρακτηριστικά : Καλύμματα φρεατίων σε διάφορες διαστάσεις τετράγωνα ή ορθογώνια με διπλό αυλάκι στο πλαίσιο για την διασφάλιση απόλυτης στεγανοποίησης. κατασκευασμένα από φαιό χυτοσίδηρο GG20. Σύμφωνα με την ευρωπαϊκή προδιαγραφή EN124/94 & ISO 9001.



A15

**ΚΛΑΣΗ A15**

Κωδικός	Διάσταση (cm)	Βάρος (kg)	Τιμή (€)
ΦΜ.1515	15x15	1,50	7,80
ΦΜ.2020	20x20	2,00	11,00
ΦΜ.2525	25x25	4,00	18,80
ΦΜ.2535	25x35	7,00	24,70
ΦΜ.3030	30x30	9,00	25,00
ΦΜ.3040	30x40	9,00	35,30
ΦΜ.4040	40x40	12,00	40,60
ΦΜ.4050	40x50	15,00	56,20
ΦΜ.5050	50x50	17,00	67,40
ΦΜ.5060	50x60	22,00	90,50
ΦΜ.6060	60x60	28,00	112,40
ΦΜ.6070	60x70	34,00	137,30
ΦΜ.7070	70x70	40,00	156,00

Καλύμματα φρεατίων αλουμινίου. Slim (Υψος επένδυσης 5cm)**DC-60 LIGHT (6cm)**

Κωδικός	Εξωτερική Διάσταση (mm)	Εσωτερική Διάσταση (mm)	Τιμή (€)
ΚΦΑ.33-6	30x30	24x24	118,90
ΚΦΑ.34-6	30x40	24x34	130,70
ΚΦΑ.44-6	40x40	34x34	147,70
ΚΦΑ.45-6	40x50	34x44	167,30
ΚΦΑ.55-6	50x50	44x44	186,40
ΚΦΑ.56-6	50x60	44x54	209,00
ΚΦΑ.66-6	60x60	54x54	225,10
ΚΦΑ.77-6	70x70	64x64	272,50
ΚΦΑ.68-6	60x80	54x74	286,10
ΚΦΑ.88-6	80x80	74x74	340,00
ΚΦΑ.99-6	90x90	84x84	407,20
ΚΦΑ.1010-6	100x100	94x94	498,50

Καλύμματα Φρεατίων Κλάση B125

ΚΛΑΣΗ B 125 ελάχιστη αντοχή 125 kN (12,5tn)

Πεζόδρομοι και παρόμοιας χρήσης περιοχές, πολυόροφα γκαράζ αυτοκινήτων κ.λπ. και γενικά σε χώρους χρησιμοποιούμενους από πεζούς, ποδήλατα, μοτοσυκλέτες ή ελαφριά οχήματα. Κατασκευασμένα από ελατό (σφαιροειδή) χυτοσίδηρο GJS 500-7 σύμφωνα με το πρότυπο EN1083 και σύμφωνα με την ευρωπαϊκή προδιαγραφή EN124/94 καθώς πιστοποιούνται από σύστημα διασφάλισης ποιότητας ISO 9001.



B125

**ΚΛΑΣΗ B 125**

Κωδικός	Διάσταση (cm)	Βάρος (kg)	Τιμή (€)
ΚΦΒ.3030	30x30	10,00	33,20
ΚΦΒ.4040	40x40	16,00	45,70
ΚΦΒ.4050	40x50	18,00	66,00
ΚΦΒ.5050	50x50	25,00	80,50
ΚΦΒ.5060	50x60	30,00	108,20
ΚΦΒ.6060	60x60	36,00	123,10
ΚΦΒ.6080	60x80	48,00	179,90
ΚΦΒ.7070	70x70	48,00	189,30
ΚΦΒ.8080	80x80	65,00	246,10
ΚΦΒ.9090	90x90	85,00	367,80
ΚΦΒ.10010	100x100	120,00	476,60

*Κατόπιν ζήτησης φρεάτια κλάσης C 250.

Καλύμματα φρεατίων αλουμινίου. Slim (Υψος επένδυσης 3cm)**DC-40 RENOVATE LIGHT (4cm)**

Κωδικός	Εξωτερική Διάσταση (mm)	Εσωτερική Διάσταση (mm)	Τιμή (€)
ΚΦΑ.25-4	25x25	19x19	93,20
ΚΦΑ.30-4	30x30	24x24	104,90
ΚΦΑ.34-4	30x40	24x34	119,80
ΚΦΑ.40-4	40x40	34x34	125,00
ΚΦΑ.45-4	40x50	34x44	159,40
ΚΦΑ.50-4	50x50	44x44	163,40
ΚΦΑ.56-4	50x60	44x54	202,50
ΚΦΑ.60-4	60x60	54x54	211,00
ΚΦΑ.70-4	70x70	64x64	264,70
ΚΦΑ.80-4	80x80	74x74	331,30

Προκάτ Φρεάτια από Σκυρόδεμα

ΜΑΝΤΕΜΕΝΙΟ ΚΑΛΥΜΜΑ ΚΛΑΣΕΩΣ A15.

Τεχνικά Χαρακτηριστικά :

Προκατασκευασμένο φρεάτιο τύπου καμπίνα από σκυρόδεμα και δυνατότητα τοποθέτησης καλύμματος κλάσεως A15, για σύνδεση με ένα ή δύο υδρόμετρα.



A15

**ΠΡΟΚΑΤ ΑΠΟ ΣΚΥΡΟΔΕΜΑ**

Κωδικός	Περιγραφή	Βάρος (kg)	Τιμή (€)
ΦΥΤ.3030	A15 30x30	25,00	45,00

ΓΑΛΒΑΝΙΣΜΕΝΕΣ ΣΧΑΡΕΣ ΗΛΕΚΤΡΟΠΡΕΣΣΑΡΙΣΤΕΣ

Τεχνικά χαρακτηριστικά:

Κατασκευάζονται από διαμήκεις, ορθογωνικής διατομής, λάμες στήριξης διαφόρων μεγεθών, με ύψος 25-40mm, πάχος 2-5mm και με εγκάρσιες ελικοειδείς ράβδους. Καρέ διαστάσεων 34x38mm, ενώ το καθαρό καρέ διαστάσεων ~ 30X30 mm.

Τα πλαίσια, (τελάρα), κατασκευάζονται από γωνιές 30x30-45x45mm με πάχος 3-5mm και περιλαμβάνουν τζινέτια. πάκτωσης.

Κατασκευάζονται από δομικό χάλυβα S235 JR, σύμφωνα με το πρότυπο EN 10025.

Το γαλβάνισμα γίνεται εν θερμώ, σύμφωνα με το ISO 461.

Κατασκευάζονται σύμφωνα με το πρότυπο DIN 24537, διασφάλισης ποιότητας ISO 9001.

3. ΕΠΙΒΑΤΙΚΑ 500kg - 6. ΦΟΡΤΗΓΑ 1.000kg

12. ΦΟΡΤΗΓΑ 2.000kg - 30. ΦΟΡΤΗΓΑ 5.000kg

60. ΦΟΡΤΗΓΑ 10.000kg

**ΓΑΛΒΑΝΙΣΜΕΝΕΣ ΣΧΑΡΕΣ ΜΕ ΠΛΑΙΣΙΟ**

Περιγραφή	Διάσταση (cm)	Κλάση Αντοχής	Τιμή (€)
ΓΣΜΠ.200/252	200x1000	12	74,80

ΓΣΜΠ.300/252	300x1000	Πεζοί	90,60
--------------	----------	-------	--------------

ΓΣΜΠ.400/32	400x1000	3	104,60
-------------	----------	---	---------------

**ΓΑΛΒΑΝΙΣΜΕΝΕΣ ΣΧΑΡΕΣ ΧΩΡΙΣ ΠΛΑΙΣΙΟ**

Περιγραφή	Διάσταση (cm)	Λάμα Στήριξης	Τιμή (€)
ΓΣΧΠ.137/2.5	150x1010	30/30/3	25,10
ΓΣΧΠ.200/2.5	215x1010	30/30/3	41,00
ΓΣΧΠ.250/2.5	260x1010	30/30/3	34,20
ΓΣΧΠ.300/2.5	315x1010	30/30/3	56,70
ΓΣΧΠ.400/2.5	415x1010	30/30/3	51,50
ΓΣΧΠ.400/3	415x1010	35/35/3	67,80
ΓΣΧΠ.500/2.5	515x1010	30/30/3	57,20

ΚΑΝΑΛΙ EASY 100				
Κωδικός	Περιγραφή	Εξωτερικές διαστάσεις (Μ-Π-Υ) mm	Εσωτερικές διαστάσεις (Μ-Π-Υ) mm	Τιμή (€/m)
700000	Κανάλι EASY 100/160 HDPE 100%	1000x158x194	1000x100x160	19,00
700001	Κανάλι EASY 100/100 HDPE 100%	1000x158x134	1000x100x100	16,82
700006	Κανάλι EASY 100/80 HDPE 100%	1000x158x100	1000x100x80	15,36
700007	Κανάλι EASY 100/55 HDPE 100%	1000x158x75	1000x100x55	11,78



ΣΧΑΡΕΣ EASY 100			
Κωδικός	Περιγραφή	Διαστάσεις (Μ-Π) mm	Τιμή (€/m)
500109	Γαλβανισμένη σχάρα αυλακωτή Α15 *	998x154x2,5	9,64
500111	Ανοξειδωτη σχάρα αυλακωτή Α15	998x154x2,5	65,92
500106	Γαλβανισμένη σχάρα καρέ Τετράγωνο Β 125	998x154x1,8	44,29
500108	Ανοξειδωτη σχάρα καρέ (Τετράγωνο) Β 125	998x154x1,8	213,96
500143	Χυτοσίδηρη σχάρα καρέ (Τετράγωνο) Β 125	(2x498)x154x 7	43,88
500105	Γαλβανισμένη σχάρα καρέ (Ρίγες) Β 125	998x154x1,8	48,26
500104	Ανοξειδωτη σχάρα καρέ (Ρίγες) Β 125	998x154x1,8	242,12
500144	Χυτοσίδηρη σχάρα καρέ C 250	998x154x1,8 (2x498)x154x 7	57,58

*Η γαλβανισμένη σχάρα Α15 ασφαλίζει χωρίς εξάρτημα στερέωσης.



ΤΕΡΜΑΤΙΚΑ			
Κωδικός	Περιγραφή	Διαστάσεις	Τιμή (€)
700503	Τερματικό ανοικτό 100/160 εξ. Φ63	114x167,5	3,98
700511	Τερματικό κλειστό 100/160	114x167,5	3,98
700502	Τερματικό ανοικτό 100/100 εξ. Φ63	114x107,5	3,98
700510	Τερματικό κλειστό 100/100	114x107,5	3,98
700501	Τερματικό ανοικτό 100/80 εξ. Φ63	114x87,5	3,98
700509	Τερματικό κλειστό 100/80	114x87,5	3,98
700500	Τερματικό ανοικτό 100/55 εξ. Φ40	114x62,5	3,98
700508	Τερματικό κλειστό 100/55	114x62,5	3,98



ΕΞΑΡΤΗΜΑ ΚΑΘΕΤΗΣ ΑΠΟΡΡΟΗΣ ΓΙΑ ΚΑΝΑΛΙΑ 100/80 & 100/55			
Κωδικός	Περιγραφή	Διαστάσεις	Τιμή (€)
506114	Εξάρτημα κάθετης απορροής Φ100 + 4 βίδες	Φ100xΦ114x40,5	3,98
506115	Εξάρτημα κάθετης απορροής Φ110 + 4 βίδες	Φ110xΦ114x40,5	3,98



ΕΞΑΡΤΗΜΑ ΣΤΕΡΕΩΣΗΣ ΣΧΑΡΩΝ			
Κωδικός	Περιγραφή	Διαστάσεις	Τιμή (€)
500412	Γαλβανισμένο εξάρτημα στερέωσης (2τεμ)	125x22-M8	3,27
500414	Χυτοσίδηρο εξάρτημα στερέωσης (2τεμ)	125x22-M8	3,60
500413	Ανοξειδωτο εξάρτημα στερέωσης (2τεμ)	125x22-M8	10,10



ΓΩΝΙΕΣ ΚΑΝΑΛΙΟΥ		
Κωδικός	Περιγραφή	Τιμή (€)
700100	Γωνιά 100/160 Αριστερή / Δεξιά (700106)	159,91
700101	Γωνιά 100/100 Αριστερή / Δεξιά (700107)	159,91
700143	Γωνιά 100/80 Αριστερή / Δεξιά (700145)	159,91
700144	Γωνιά 100/55 Αριστερή / Δεξιά (700146)	159,91

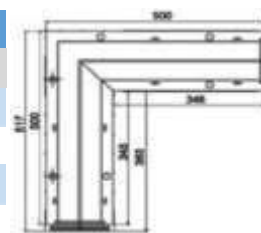

ΦΡΕΑΤΙΟ ΑΠΟΡΡΟΗΣ ΜΕ ΣΙΦΩΝΙ			
Κωδικός	Περιγραφή	Διαστάσεις	Τιμή (€)
700008	Φρεάτιο απορροής με σιφώνι	500x100x400	56,99

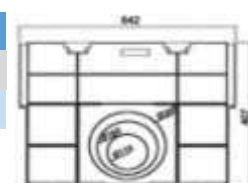

*Κατόπιν ζήτησης μεγαλύτερες διατομές (150-200).

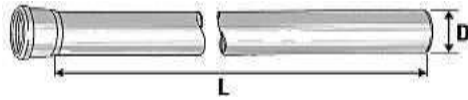

ΣΩΛΗΝΑΣ VALSIR ΜΕ ΕΝΑ ΠΟΤΗΡΙ								
Διατομή (D)	Μήκος (mm)							
	150	250	500	750	1000	1500	2000	3000
32	0,83	1,09	1,72	1,94	2,77	3,88	5,15	7,72
40	0,75	0,91	1,29	1,70	2,12	3,07	4,11	6,23
50	0,93	1,10	1,62	2,14	2,70	4,71	5,34	7,82
75	1,33	1,65	2,51	3,34	4,10	6,93	7,73	10,88
110	1,81	2,40	3,86	5,38	6,40	9,19	12,88	16,50
125	4,37	4,68	6,41	9,52	11,63	15,99	20,89	29,01
160	7,77	11,14	13,68	-	19,99	27,85	36,13	52,65

ΜΟΥΦΑ ΑΠΛΗ						
Διατομή (D)						
32	40	50	75	110	125	160
1,64	1,10	1,44	2,07	2,89	7,33	14,20



Διατομή (D)					
40	50	75	110	125	160
0,53	0,69	1,18	1,63	3,59	7,94



ΓΩΝΙΕΣ VALSIR							
Γωνία	Διατομή (D)						
	32	40	50	75	110	125	160
15°	0,99	0,74	0,87	1,65	2,39	6,56	14,80
30°	0,99	0,74	0,87	1,65	2,39	6,56	14,80
45°	0,99	0,74	0,87	1,65	2,39	6,56	14,80
67°	0,99	0,80	0,95	1,84	2,44	6,56	-
87°	0,99	0,74	0,87	1,65	2,39	21,23	64,64

ΤΕΡΜΑΤΙΚΗ ΓΩΝΙΑ ΚΟΝΤΗ ΧΩΡΙΣ ΛΑΣΤΙΧΟ	
Διατομή (D 40)	Λάστιχο (D1 46)
1,00	0,73



ΣΥΣΤΟΛΗ		
Διατομή (D)		
40/32	50/40	125/110
1,56	1,56	5,55



ΕΞΑΡΤΗΜΑ ΑΠΛΗΣ ΔΙΑΚΛΑΔΩΣΗΣ (ΤΑΦ)							
67°	2,16	1,51	1,79	3,32	4,49	21,23	64,64
87°	2,16	1,40	1,76	3,32	4,49	21,23	64,64

ΣΩΛΗΝΑΡΙΟ ΛΙΠΑΝΤΙΚΟΥ	
Ποσότητα (gr)	Τιμή
150,00	2,16
250,00	2,65



ΕΞΑΡΤΗΜΑ ΑΠΛΗΣ ΔΙΑΚΛΑΔΩΣΗΣ (ΣΥΣΤΟΛΙΚΟ ΤΑΦ)												
Γωνία	Διατομή (D)											
	40/32	50/40	75/40	75/50	110/40	110/50	110/75	125/50	125/110	160/110	160/125	
45°	2,31	1,63	2,91	3,02	3,15	3,00	4,29	14,12	15,57	44,59	57,64	
67°	2,31	1,63	3,22	3,09	3,15	3,00	4,29	13,9	16,47	44,59	69,20	
87°	2,31	1,63	3,22	3,07	3,65	3,18	4,29	13,90	16,47	44,59	69,20	

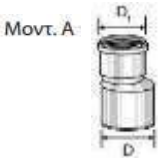

ΕΚΚΕΝΤΡΗ ΣΥΣΤΟΛΗ ΤΥΠΟΥ Α						
Διατομή (D)						
40/32	50/32	50/40	75/50	110/50	110/75	125/110
1,35	1,55	0,93	1,77	2,18	2,46	5,82

ΓΩΝΙΑΚΟ ΡΑΚΟΡ ΜΠΑΝΙΕΡΑΣ ΜΕ ΟΡΕΙΧΑΛΚΙΝΟ ΠΑΞΙΜΑΔΙ		
D	Διατομή	Τιμή (€)
40	1 1/4"	4,96
40	1 1/2"	4,86

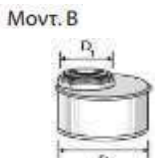

ΕΚΚΕΝΤΡΗ ΣΥΣΤΟΛΗ ΤΥΠΟΥ Β							
Διατομή (D)							
75/40	75/50	110/40	110/50	110/75	125/75	160/110	160/125
1,73	1,63	2,10	1,98	2,31	5,03	10,16	14,30

ΙΣΙΟ ΡΑΚΟΡ ΜΠΑΝΙΕΡΑΣ ΜΕ ΟΡΕΙΧΑΛΚΙΝΟ		
D	Διατομή	Τιμή (€)
40	1 1/4"	5,39
40	1 1/2"	5,62



ΕΞΑΡΤΗΜΑ ΑΠΟ ΡΡ ΓΙΑ ΣΥΝΔΕΣΗ ΡVC							
Διατομή (D)							
40/40	50/50	50/100	75/75	75/80	75/100	110/100	110/125
3,12	3,20	9,95	6,69	6,97	7,71	10,78	8,13

ΓΩΝΙΑ ΣΥΝΔΕΣΗΣ ΡC ΜΕ ΣΤΕΓΑΝΟΠΟΙΗΤΙΚΟ ΛΑΣΤΙΧΟ			
D	Μήκος	Γωνία	Τιμή (€)
110	230	45	6,10

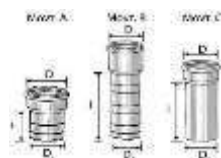

ΕΞΑΡΤΗΜΑ ΑΠΟ ΡΡ ΓΙΑ ΡVC				
Διατομή (D)				
110/100	110/100	125/110	110/110	110/110
4,76(A)	6,24(B)	9,20(C)	10,50(A)	12,32(B)

ΣΙΦΩΝΙ Ν.Τ ΜΕ ΣΧΑΡΑΚΙ ΣΥΜΦΩΝΑ ΜΕ UNI EN 1253-DIN 19560

Κωδικός	Τιμή (€)
ΣΔΒ.ΝΤ	32,35

ΠΡΟΕΚΤΑΣΗ

Κωδικός	Τιμή (€)
ΠΣΒ.ΝΤ	5,57

ΣΧΑΡΑ ΟΡΕΙΧΑΛΚΙΝΗ

Κωδικός	Τιμή (€)
ΣΣΒ.120	17,05

ΛΑΣΤΙΧΟ ΠΡΟΕΚΤΑΣΗΣ

Κωδικός	Τιμή (€)
ΛΠΣΒ	1,77

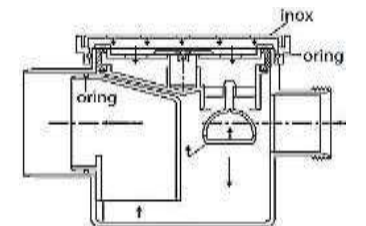
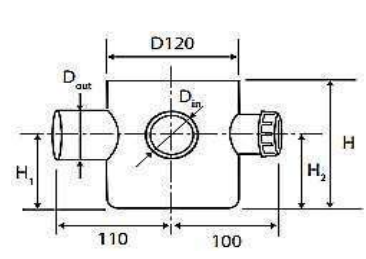
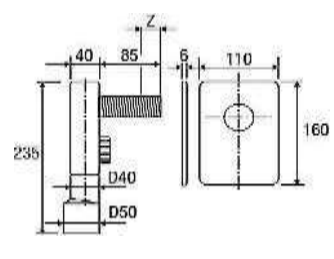
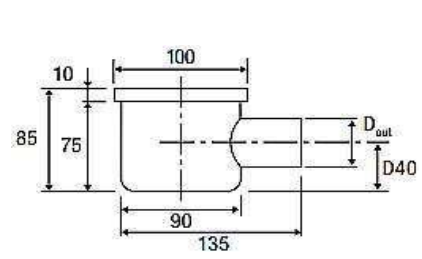
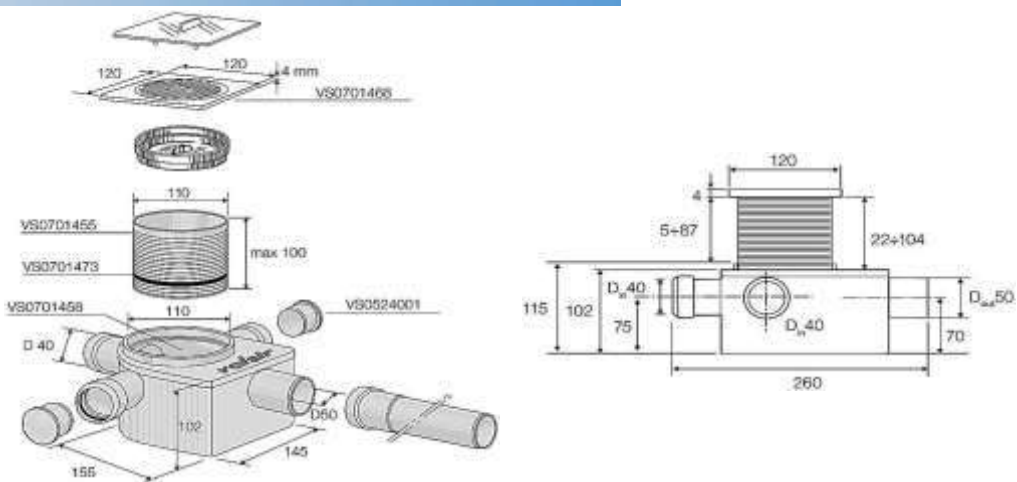

ΠΟΤΗΡΙ ΒΕΡΑΝΤΑΣ ΑΠΟ ΡΡ ΜΕ ΣΧΑΡΑ ΙΝΟΧ 100x100 ΕΠΙΘΕΩΡΗΣΙΜΟ

Κωδικός	Έξοδος	Τιμή (€)
---------	--------	----------

ΣΙΦΩΝΙ ΠΛΥΝΤΗΡΙΟΥ ΕΝΤΟΙΧΙΣΜΟΥ

Κωδικός	Έξοδος	Τιμή (€)
---------	--------	----------

ΣΙΦΩΝΙ ΔΑΠΕΔΟΥ ΡΡ ΕΙΣΟΔΟΙ ΜΕ ΣΥΝΔΕΣΕΙΣ ΣΥΣΦΙΞΗΣ

Κωδικός	Έξοδος	Τιμή (€)
---------	--------	----------

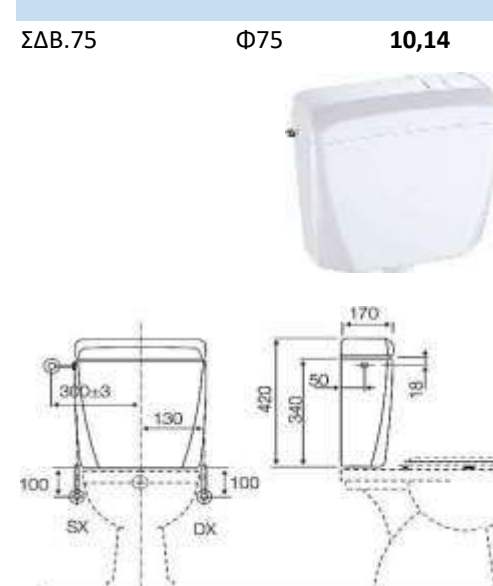
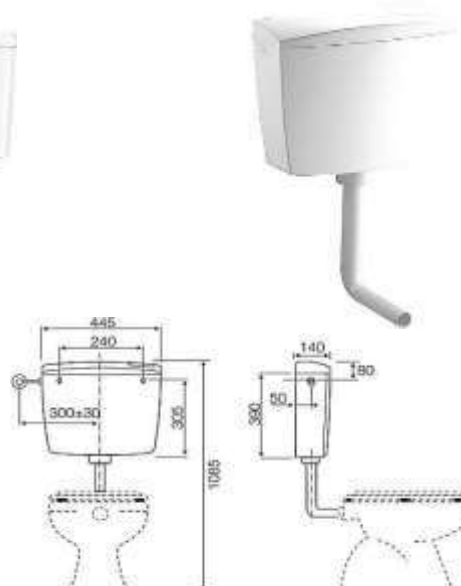
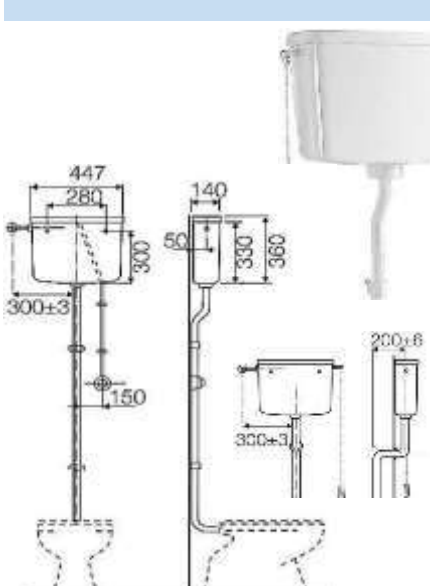

ΚΑΖΑΝΑΚΙ ΜΥΡΕΧ

Κωδικός	Χρώμα	Τιμή (€)
---------	-------	----------

ΚΑΖΑΝΑΚΙ ΠΕΡΚ

Κωδικός	Χρώμα	Τιμή (€)
---------	-------	----------

ΚΑΖΑΝΑΚΙ ΣΟΛΕΑ

Κωδικός	Χρώμα	Τιμή (€)
---------	-------	----------



ΣΩΛΗΝΑ 6atm ΓΚΡΙ			
Κωδικός	Περιγραφή	Διατομή	Τιμή (€)
ΣΠΓ.40-6	Σωλήνα 6-Γ	Φ40	0,80
ΣΠΓ.63-6	Σωλήνα 6-Γ	Φ63	1,40
ΣΠΓ.100-6	Σωλήνα 6-Γ	Φ100	2,75
ΣΠΓ.140-6	Σωλήνα 6-Γ	Φ140	5,66
ΣΠΓ.200-6	Σωλήνα 6-Γ	Φ200	12,90



ΣΩΛΗΝΑ ΕΛΟΤ 686B - EN 1329 ΓΚΡΙ			
Κωδικός	Περιγραφή	Διατομή	Τιμή (€)
ΣΠΓ.40-E	Σωλήνα ΕΛΟΤ-Γ	Φ40	1,64
ΣΠΓ.63-E	Σωλήνα ΕΛΟΤ-Γ	Φ63	2,70
ΣΠΓ.100-E	Σωλήνα ΕΛΟΤ-Γ	Φ100	4,20
ΣΠΓ.140-E	Σωλήνα ΕΛΟΤ-Γ	Φ140	7,76
ΣΠΓ.200-E	Σωλήνα ΕΛΟΤ-Γ	Φ200	15,26



ΣΩΛΗΝΑ 6x10 ΓΚΡΙ			
Κωδικός	Περιγραφή	Διατομή	Τιμή (€)



ΣΩΛΗΝΑ ΑΠΟΡΡΟΦΗΤΗΡΑ			
Κωδικός	Περιγραφή	Διατομή	Τιμή (€)
ΣΠΛ.125Α	Σωλήνα Απορρ.	Φ125	3,60



ΣΥΣΤΟΛΗ ΑΠΟΡΡΟΦΗΤΗΡΑ			
Κωδικός	Περιγραφή	Διατομή	Τιμή (€)
ΣΠΛΑ.150125	Συστολή Απορρ.	150/125	3,24



ΣΩΛΗΝΑ 6atm ΛΕΥΚΗ			
Κωδικός	Περιγραφή	Διατομή	Τιμή (€)
ΣΠΛ.40-6	Σωλήνα 6-Λ	Φ40	0,92
ΣΠΛ.63-6	Σωλήνα 6-Λ	Φ63	1,60
ΣΠΛ.100-6	Σωλήνα 6-Λ	Φ100	3,05
ΣΠΛ.140-6	Σωλήνα 6-Λ	Φ140	6,42
ΣΠΛ.200-6	Σωλήνα 6-Λ	Φ200	14,67



ΣΩΛΗΝΑ ΕΛΟΤ 686B - EN 1329 ΛΕΥΚΗ			
Κωδικός	Περιγραφή	Διατομή	Τιμή (€)
ΣΠΛ.40-E	Σωλήνα ΕΛΟΤ-Λ	Φ40	1,84
ΣΠΛ.63-E	Σωλήνα ΕΛΟΤ-Λ	Φ63	2,89
ΣΠΛ.100-E	Σωλήνα ΕΛΟΤ-Λ	Φ100	4,60
ΣΠΛ.140-E	Σωλήνα ΕΛΟΤ-Λ	Φ140	8,44
ΣΠΛ.200-E	Σωλήνα ΕΛΟΤ-Λ	Φ200	16,10



ΣΩΛΗΝΑ 6x10 ΛΕΥΚΗ			
Κωδικός	Περιγραφή	Διατομή	Τιμή (€)



ΛΟΥΚΙ Ν.Τ ΓΚΡΙ		
Κωδικός	Περιγραφή	Τιμή (€)



ΛΟΥΚΙ Ν.Τ ΛΕΥΚΟ		
Κωδικός	Περιγραφή	Τιμή (€)



ΚΑΜΠΥΛΗ 90° ΓΚΡΙ

Κωδικός	Φ	Τιμή (€)
ΓΠΓ.40-90	40	0,74
ΓΠΓ.63-90	63	0,98
ΓΠΓ.100-90	100	1,46
ΓΠΓ.140-90	140	5,70
ΓΠΓ.200-90	200	18,82



ΚΑΜΠΥΛΗ 67° ΓΚΡΙ

Κωδικός	Φ	Τιμή (€)
ΓΠΓ.40-67	40	-
ΓΠΓ.63-67	63	-
ΓΠΓ.100-67	100	1,46
ΓΠΓ.140-67	140	-
ΓΠΓ.200-67	200	-



ΚΑΜΠΥΛΗ 45° ΓΚΡΙ

Κωδικός	Φ	Τιμή (€)
ΓΠΓ.40-45	40	-
ΓΠΓ.63-45	63	-
ΓΠΓ.100-45	100	1,46
ΓΠΓ.140-45	140	-
ΓΠΓ.200-45	200	-



ΚΑΜΠΥΛΗ 30° ΓΚΡΙ

Κωδικός	Φ	Τιμή (€)
Κωδικός	Φ	Τιμή (€)



ΚΑΜΠΥΛΗ 15° ΓΚΡΙ

Κωδικός	Φ	Τιμή (€)
Κωδικός	Φ	Τιμή (€)



ΚΑΜΠΥΛΗ 90° ΛΕΥΚΗ

Κωδικός	Φ	Τιμή (€)
ΓΠΛ.40-90	40	0,86
ΓΠΛ.63-90	63	1,12
ΓΠΛ.100-90	100	1,66
ΓΠΛ.140-90	140	6,50
ΓΠΛ.200-90	200	21,76



ΚΑΜΠΥΛΗ 67° ΛΕΥΚΗ

Κωδικός	Φ	Τιμή (€)
ΓΠΛ.40-67	40	-
ΓΠΛ.63-67	63	-
ΓΠΛ.100-67	100	1,66
ΓΠΛ.140-67	140	-
ΓΠΛ.200-67	200	-



ΚΑΜΠΥΛΗ 45° ΛΕΥΚΗ

Κωδικός	Φ	Τιμή (€)
ΓΠΛ.40-45	40	0,86
ΓΠΛ.63-45	63	1,12
ΓΠΛ.100-45	100	1,66
ΓΠΛ.140-45	140	6,50
ΓΠΛ.200-45	200	21,76



ΚΑΜΠΥΛΗ 30° ΛΕΥΚΗ

Κωδικός	Φ	Τιμή (€)
Κωδικός	Φ	Τιμή (€)



ΚΑΜΠΥΛΗ 15° ΛΕΥΚΗ

Κωδικός	Φ	Τιμή (€)
Κωδικός	Φ	Τιμή (€)



ΤΑΦ 90° (ΓΚΡΙ)

Κωδικός	Φ	Τιμή (€)
ΤΠΓ.40-90	40	0,92
ΤΠΓ.63-90	63	1,17
ΤΠΓ.100-90	100	1,70
ΤΠΓ.140-90	140	6,60
ΤΠΓ.200-90	200	19,00



ΗΜΙΤΑΦ 67° (ΓΚΡΙ)

Κωδικός	Φ	Τιμή (€)
ΗΤΠΓ.40-67	40	0,92
ΗΤΠΓ.63-67	63	1,17
ΗΤΠΓ.100-67	100	1,70
ΗΤΠΓ.140-67	140	6,60
ΗΤΠΓ.200-67	200	19,00



ΗΜΙΤΑΦ 45° (ΓΚΡΙ)

Κωδικός	Φ	Τιμή (€)
Κωδικός	Φ	Τιμή (€)



ΤΑΦ ΣΥΣΤΟΛΙΚΑ 45° (ΓΚΡΙ)

Κωδικός	Φ	Τιμή (€)
ΤΠΓ.100-63	100/63	1,70
ΤΠΓ.125-100	125/100	3,40



ΗΜΙΤΑΦ ΣΥΣΤΟΛΙΚΑ 67° (ΓΚΡΙ)

Κωδικός	Φ	Τιμή (€)
ΗΤΠΣΓ.100-50	100/50	1,70
ΗΤΠΣΓ.100-75	100/75	1,70



ΤΑΦ 90° (ΛΕΥΚΟ)

Κωδικός	Φ	Τιμή (€)
ΤΠΛ.40-90	40	1,08
ΤΠΛ.63-90	63	1,34
ΤΠΛ.100-90	100	1,97
ΤΠΛ.140-90	140	7,35
ΤΠΛ.200-90	200	22,80



ΗΜΙΤΑΦ 67° (ΛΕΥΚΟ)

Κωδικός	Φ	Τιμή (€)
ΗΤΠΛ.40-67	40	1,08
ΗΤΠΛ.63-67	63	1,34
ΗΤΠΛ.100-67	100	1,97
ΗΤΠΛ.140-67	140	7,35
ΗΤΠΛ.200-67	200	22,80



ΗΜΙΤΑΦ 45° (ΛΕΥΚΟ)

Κωδικός	Φ	Τιμή (€)
Κωδικός	Φ	Τιμή (€)



ΤΑΦ ΣΥΣΤΟΛΙΚΑ 45° (ΛΕΥΚΟ)

Κωδικός	Φ	Τιμή (€)
ΤΠΛ.100-63	100/63	1,97
ΤΠΛ.125-100	125/100	3,92



ΗΜΙΤΑΦ ΣΥΣΤΟΛΙΚΑ 67° (ΛΕΥΚΟ)

Κωδικός	Φ	Τιμή (€)
ΗΤΠΛΣ.100-50	100/50	1,97
ΗΤΠΛΣ.100-75	100/75	1,97



ΣΥΣΤΟΛΕΣ (ΓΚΡΙ)

Κωδικός	Φ	Τιμή(€)
---------	---	---------

ΣΠΓ.5032	50/32	0,67
----------	-------	------

ΣΠΓ.6350	63/50	0,78
----------	-------	------

ΣΠΓ.7563	75/63	0,87
----------	-------	------

ΣΠΓ.10063	100/63	1,10
-----------	--------	------

ΣΠΓ.100125	100/125	1,38
------------	---------	------

ΣΠΓ.160125	160/125	2,01
------------	---------	------

ΣΠΓ.200160	200/160	5,45
------------	---------	------



ΣΥΣΤΟΛΕΣ (ΛΕΥΚΕΣ)

Κωδικός	Φ	Τιμή(€)
---------	---	---------

ΣΠΛ.5032	50/32	0,76
----------	-------	------

ΣΠΛ.6350	63/50	0,89
----------	-------	------

ΣΠΛ.7563	75/63	0,99
----------	-------	------

ΣΠΛ.10063	100/63	1,25
-----------	--------	------

ΣΠΛ.100125	100/125	1,57
------------	---------	------

ΣΠΛ.160125	160/125	2,29
------------	---------	------

ΣΠΛ.200160	200/160	6,21
------------	---------	------

ΣΥΣΤΟΛΕΣ Π.Τ ΧΩΡΙΣ ΚΟΡΔΟΝΙ

Κωδικός	Φ	Τιμή(€)
---------	---	---------

ΔΠΓ.5032	50/32	0,68
----------	-------	------

ΔΠΓ.6350	63/50	0,81
----------	-------	------

ΔΠΓ.7563	75/63	0,99
----------	-------	------

ΔΠΓ.10063	100/63	1,20
-----------	--------	------

ΔΠΓ.100125	100/125	1,42
------------	---------	------

ΔΠΓ.160125	160/125	2,35
------------	---------	------

ΔΠΓ.200160	200/160	4,98
------------	---------	------

ΣΥΣΤΟΛΕΣ Π.Τ ΧΩΡΙΣ ΚΟΡΔΟΝΙ

Κωδικός	Φ	Τιμή(€)
---------	---	---------

ΔΠΛ.5032	50/32	0,76
----------	-------	------

ΔΠΛ.6350	63/50	0,91
----------	-------	------

ΔΠΛ.7563	75/63	1,11
----------	-------	------

ΔΠΛ.10063	100/63	1,35
-----------	--------	------

ΔΠΛ.100125	100/125	1,60
------------	---------	------

ΔΠΛ.160125	160/125	2,62
------------	---------	------

ΔΠΛ.200160	200/160	5,62
------------	---------	------

ΣΥΣΤΟΛΕΣ Π.Τ ΧΩΡΙΣ ΚΟΡΔΟΝΙ

Κωδικός	Φ	Τιμή(€)
---------	---	---------

ΣΠΓΠΤ.4032	40/32	0,80
------------	-------	------

ΣΠΓΠΤ.5040	50/40	0,80
------------	-------	------

ΣΠΓΠΤ.6350	63/50	0,87
------------	-------	------

ΣΠΛΠΤ.5032	50/32	1,08
------------	-------	------

ΣΠΛΠΤ.6350	63/50	1,17
------------	-------	------

ΣΠΓΠΤ.7550	75/50	1,18
------------	-------	------

ΣΠΓΠΤ.7563	75/63	1,18
------------	-------	------

ΣΠΓΠΤ.10050	100/50	1,22
-------------	--------	------

ΣΠΓΠΤ.10063	100/63	1,22
-------------	--------	------

ΣΠΓΠΤ.10075	100/75	1,22
-------------	--------	------

ΣΠΓΠΤ.100125	100/125	1,50
--------------	---------	------

ΣΥΣΤΟΛΕΣ Π.Τ ΧΩΡΙΣ ΚΟΡΔΟΝΙ

Κωδικός	Φ	Τιμή(€)
---------	---	---------

ΣΠΛΠΤ.5032	50/32	1,08
------------	-------	------

ΣΠΛΠΤ.6350	63/50	1,17
------------	-------	------

ΣΠΛΠΤ.7563	75/63	1,25
------------	-------	------

ΣΠΛΠΤ.10063	100/63	1,36
-------------	--------	------

ΣΠΛΠΤ.100125	100/125	1,38
--------------	---------	------



ΜΟΥΦΕΣ (ΓΚΡΙ)

Κωδικός	Φ	Τιμή(€) μή(€)
---------	---	---------------

ΜΦΠΓ.32	32	0,46
---------	----	------

ΜΦΠΓ.40	40	0,62
---------	----	------

ΜΦΠΓ.50	50	0,58
---------	----	------

ΜΦΠΓ.63	63	0,79
---------	----	------

ΜΦΠΓ.75	75	0,93
---------	----	------

ΜΦΠΓ.100	100	1,37
----------	-----	------

ΜΦΠΓ.125	125	1,76
----------	-----	------



ΜΟΥΦΕΣ (ΛΕΥΚΕΣ)

Κωδικός	Φ	Τιμή(€) μή(€)
---------	---	---------------

ΜΦΠΛ.4040	40	0,62
-----------	----	------

ΜΦΠΛ.6363	63	0,79
-----------	----	------

ΜΦΠΛ.7575	75	0,93
-----------	----	------

ΜΦΠΛ.100100	100	1,37
-------------	-----	------

ΜΦΠΛ.125125	125	1,76
-------------	-----	------



ΕΙΔΙΚΗ ΣΥΣΤΟΛΗ

Κωδικός	Φ	Τιμή(€) μή(€)
---------	---	---------------

ΣΠΓ.100-95	100/95	1,75
------------	--------	------

ΣΠΓ.125-119 1	125/119	1,89
---------------	---------	------



ΕΙΔΙΚΗ ΣΥΣΤΟΛΗ (ΛΕΥΚΗ)

Κωδικός	Φ	Τιμή(€) μή(€)
---------	---	---------------

ΣΠΛ.125-119 5	125/119	2,17
---------------	---------	------



ΠΡΟΕΚΤΑΣΗ ΕΡΓΑΛΕΙΟΥ

Κωδικός	Φ	Τιμή(€) μή(€)
---------	---	---------------

ΠΕΓ.100	100	2,05
---------	-----	------

ΠΕΓ.125	125	2,45
---------	-----	------



ΠΡΟΕΚΤΑΣΗ ΕΡΓΑΛΕΙΟΥ (ΛΕΥΚΗ)

Κωδικός	Φ	Τιμή(€) μή(€)
---------	---	---------------

ΠΕΛ.100	100	2,35
---------	-----	------

ΠΕΛ.125	125	2,86
---------	-----	------



ΠΡΟΕΚΤΑΣΗ ΕΡΓΑΛΕΙΟΥ (ΛΕΥΚΗ)

Κωδικός	Φ	Τιμή(€) μή(€)
---------	---	---------------

ΠΕΓΛ.63	63	1,30
---------	----	------

ΠΕΛΓ.75	75	1,58
---------	----	------

ΠΕΛΓ.100	100	2,29
----------	-----	------

ΠΕΛΓ.125	125	3,25
----------	-----	------



ΤΑΠΩΝΕΣ ΠΛΑΣΤΙΚΩΝ

Κωδικός	Φ	Τιμή(€) μή(€)
---------	---	---------------

ΤΠΠΓ.40	40	0,63
---------	----	------

ΤΠΠΓ.50	50	0,70
---------	----	------

ΤΠΠΓ.63	63	0,83
---------	----	------

ΤΠΠΓ.75	75	0,92
---------	----	------

ΤΠΠΓ.100	100	1,15
----------	-----	------

ΤΠΠΛ.125	125	1,75
----------	-----	------

ΤΠΠΛ.140	140	3,50
----------	-----	------

ΤΠΠΛ.160	160	4,10
----------	-----	------

ΤΠΠΛ.200	200	7,40
----------	-----	------

ΤΠΠΛ.125	125	1,05
----------	-----	------



ΚΑΠΕΛΑ ΣΩΛΗΝΑΚΙ

Κωδικός	Φ	Τιμή(€) μή(€)
---------	---	---------------

ΚΑΠΕΛ.125	125	1,05
-----------	-----	------



ΚΑΠΕΛΑ ΣΩΛΗΝΑΚΙ (ΛΕΥΚΟ)

Κωδικός	Φ	Τιμή(€) μή(€)
---------	---	---------------

ΚΠΓ.50	50	1,10
--------	----	------

ΚΠΓ.63	63	1,32
--------	----	------

ΚΠΓ.75	75	1,52
--------	----	------

ΚΠΓ.100	100	1,94
---------	-----	------

ΚΠΓ.125	125	2,70
---------	-----	------



ΗΜΙΤΑΦ 6x10 ΚΑΘΕΤΟ (ΓΚΡΙ)		
Κωδικός	Διατομή	Τιμή (€)



ΗΜΙΤΑΦ 6x10 ΚΑΘΕΤΟ (ΛΕΥΚΟ)		
Κωδικός	Διατομή	Τιμή (€)



ΓΩΝΙΑ 6x10 ΚΑΘΕΤΗ (ΓΚΡΙ)		
Κωδικός	Διατομή	Τιμή (€)



ΓΩΝΙΑ 6x10 ΚΑΘΕΤΗ (ΛΕΥΚΗ)		
Κωδικός	Διατομή	Τιμή (€)



ΓΩΝΙΑ 6x10 ΠΛΑΓΙΑ (ΓΚΡΙ)		
Κωδικός	Διατομή	Τιμή (€)



ΓΩΝΙΑ 6x10 ΠΛΑΓΙΑ (ΛΕΥΚΗ)		
Κωδικός	Διατομή	Τιμή (€)



ΗΜΙΤΑΦ 6x10 ΠΛΑΓΙΟ (ΓΚΡΙ)		
Κωδικός	Διατομή	Τιμή (€)



ΗΜΙΤΑΦ 6x10 ΠΛΑΓΙΟ (ΛΕΥΚΟ)		
Κωδικός	Διατομή	Τιμή (€)



ΗΜΙΤΑΦ 6x10x6x10 ΚΑΘΕΤΟ (ΓΚΡΙ)		
Κωδικός	Διατομή	Τιμή (€)



ΗΜΙΤΑΦ 6x10x6x10 ΚΑΘΕΤΟ (ΛΕΥΚΟ)		
Κωδικός	Διατομή	Τιμή (€)



ΜΕΤΑΤΡΟΠΗ 6x10x100 ΚΑΘΕΤΗ (ΓΚΡΙ)		
Κωδικός	Διατομή	Τιμή (€)



ΜΕΤΑΤΡΟΠΗ 6x10x100 ΚΑΘΕΤΗ (ΛΕΥΚΗ)		
Κωδικός	Διατομή	Τιμή (€)



ΤΑΡΑΤΣΟΓΩΝΟ (ΓΚΡΙ)		
Κωδικός	Διατομή	Τιμή (€)



ΤΑΡΑΤΣΟΓΩΝΟ (ΛΕΥΚΟ)		
Κωδικός	Διατομή	Τιμή (€)



ΓΩΝΙΑ 6x10 ΚΑΘΕΤΗ 45° (ΓΚΡΙ)		
Κωδικός	Διατομή	Τιμή (€)



ΓΩΝΙΑ 6x10 ΚΑΘΕΤΗ 45° (ΛΕΥΚΗ)		
Κωδικός	Διατομή	Τιμή (€)



ΓΩΝΙΑ 6x10 ΠΛΑΓΙΑ 45° (ΓΚΡΙ)		
Κωδικός	Διατομή	Τιμή (€)



ΓΩΝΙΑ 6x10 ΠΛΑΓΙΑ 45° (ΛΕΥΚΗ)		
Κωδικός	Διατομή	Τιμή (€)



ΗΜΙΤΑΦ 6x10x6x10 ΠΛΑΓΙΑ 45° (ΓΚΡΙ)		
Κωδικός	Διατομή	Τιμή (€)



ΗΜΙΤΑΦ 6x10x6x10 ΠΛΑΓΙΑ 45° (ΛΕΥΚΟ)		
Κωδικός	Διατομή	Τιμή (€)



ΜΕΤΑΤΡΟΠΗ 6x10x6x10 (ΓΚΡΙ)		
Κωδικός	Διατομή	Τιμή (€)



ΜΕΤΑΤΡΟΠΗ 6x10x6x10 (ΛΕΥΚΗ)		
Κωδικός	Διατομή	Τιμή (€)



ΜΟΥΦΑ 6x10 (ΓΚΡΙ)		
Κωδικός	Διατομή	Τιμή (€)



ΜΟΥΦΑ 6x10 (ΛΕΥΚΗ)		
Κωδικός	Διατομή	Τιμή (€)





ΛΟΥΚΙ Ν.Τ (ΓΚΡΙ)

Κωδικός	Περιγραφή	Τιμή (€)
---------	-----------	----------



ΛΟΥΚΙ Ν.Τ ΛΕΥΚΟ

Κωδικός	Περιγραφή	Τιμή (€)
---------	-----------	----------



ΑΝΟΙΚΤΗ ΥΔΡΟΡΡΟΗ με ΠΑΡΟΧΗ (ΓΚΡΙ)

Κωδικός	Περιγραφή	Τιμή (€)
---------	-----------	----------



ΑΝΟΙΚΤΗ ΥΔΡΟΡΡΟΗ με ΠΑΡΟΧΗ (ΛΕΥΚΗ)

Κωδικός	Περιγραφή	Τιμή (€)
---------	-----------	----------



ΤΑΠΑ ΑΝΟΙΚΤΗ ΥΔΡΟΡΡΟΗΣ (ΓΚΡΙ)

Κωδικός	Περιγραφή	Τιμή (€)
---------	-----------	----------



ΤΑΠΑ ΑΝΟΙΚΤΗ ΥΔΡΟΡΡΟΗΣ (ΛΕΥΚΗ)

Κωδικός	Περιγραφή	Τιμή (€)
---------	-----------	----------



ΜΟΥΦΑ ΑΝΟΙΚΤΗ ΥΔΡΟΡΡΟΗΣ (ΓΚΡΙ)

Κωδικός	Περιγραφή	Τιμή (€)
---------	-----------	----------



ΜΟΥΦΑ ΑΝΟΙΚΤΗ ΥΔΡΟΡΡΟΗΣ (ΛΕΥΚΗ)

Κωδικός	Περιγραφή	Τιμή (€)
---------	-----------	----------



ΓΩΝΙΑ ΑΝΟΙΚΤΗ ΥΔΡΟΡΡΟΗΣ (ΓΚΡΙ)

Κωδικός	Περιγραφή	Τιμή (€)
---------	-----------	----------



ΓΩΝΙΑ ΑΝΟΙΚΤΗ ΥΔΡΟΡΡΟΗΣ (ΛΕΥΚΗ)

Κωδικός	Περιγραφή	Τιμή (€)
---------	-----------	----------



Ψ ΥΔΡΟΡΡΟΗΣ (ΓΚΡΙ)

Κωδικός	Περιγραφή	Τιμή (€)
---------	-----------	----------

ΨΠΓ.75	Ψ - Φ75	3,28
ΨΠΓ.755050	Ψ - Φ75x50x50	3,28



Ψ ΥΔΡΟΡΡΟΗΣ (ΛΕΥΚΟ)

Κωδικός	Περιγραφή	Τιμή (€)
---------	-----------	----------

ΨΠΛ.75	Ψ - Φ75	3,67
ΨΠΛ.755050	Ψ - Φ75x50x50	3,67



Η ΥΔΡΟΡΡΟΗΣ (ΓΚΡΙ)

Κωδικός	Περιγραφή	Τιμή (€)
---------	-----------	----------



Η ΥΔΡΟΡΡΟΗΣ (ΛΕΥΚΟ)

Κωδικός	Περιγραφή	Τιμή (€)
---------	-----------	----------



Ψ 6x10 ΥΔΡΟΡΡΟΗΣ (ΓΚΡΙ)

Κωδικός	Περιγραφή	Τιμή (€)
---------	-----------	----------



Ψ 6x10 ΥΔΡΟΡΡΟΗΣ (ΛΕΥΚΟ)

Κωδικός	Περιγραφή	Τιμή (€)
---------	-----------	----------



art. 4000W

ΑΝΑΜΕΙΚΤΙΚΗ ΜΠΑΤΑΡΙΑ ΡΙΝΟΣΧΙΟ

Κωδικός	Περιγραφή	Τιμή (€)
4002	Μηχανισμό κεραμικών δίσκων	181,00

art. 9457



ΦΛΟΥΣΟΜΕΤΡΟ ΓΩΝΙΑΚΟ (DAL)

Κωδικός	Περιγραφή	Τιμή (€)
9457-34	Φλουσόμετρο 3/4" - 45° 3~5sec	47,50
9458-34Σ	Σωλήνα γωνιακή 3/4"-L: 550~700	21,10
9457-1	Φλουσόμετρο 1" - 45° 3~5sec	48,10
9458-1Σ	Σωλήνα γωνιακή 1" - L : 550~700	23,20



ΚΑΝΑΛΙΑ ΝΤΟΥΣ ΜΕ ΑΝΑΣΤΡΕΦΟΜΕΝΗ ΣΧΑΡΑ ΑΝΟΞΕΙΔΩΤΟ ΠΛΑΙΣΙΟ ΚΑΙ ΜΟΝΩΣΗ

Κωδικός	Μήκος	Έξοδος	Ύψος	Τιμή (€)
93738	80cm	Φ40	4,9cm	57,50
93738-1	80cm	Φ40	4,9cm	67,40

Με αναστρεφόμενη σχάρα INOX για κεραμικό πλακίδιο



art. 9455 (G3/4 - G1)

ΦΛΟΥΣΟΜΕΤΡΟ ΕΝΤΟΙΧΙΣΜΟΥ (DAL)

Κωδικός	Περιγραφή	Τιμή (€)
9455-34	Σταθερού χρόνου 3/4"	58,80
9455-34Σ	Σωλήνα γωνιακή 3/4"-L: 550~700	20,00
9455-1	Σταθερού χρόνου 1"	56,70
9455-1Σ	Σωλήνα γωνιακή 1" - L : 550~700	22,50



ΚΑΝΑΛΙ ΝΤΟΥΖΙΕΡΑΣ (19300)

Κωδικός	Μήκος	Έξοδος	Τιμή (€)
70-019306/S	60mm	Φ50	44,30
70-019306/1Σ	60mm με σχέδιο		44,30
70-05320/S	Τρίγωνο	Φ50	17,51
70-05320/1Σ	Τρίγωνο με σχέδιο		17,51



art. 9057



ΠΟΔΟΒΑΛΒΙΔΑ (ΔΑΠ.-ΤΟΙΧΟΥ)(ΜΟΝΟ ΚΡΥΟ)

Κωδικός	Περιγραφή	Τιμή (€)
---------	-----------	----------

art. 9011

art. 9012



ΠΟΔΟΒΑΛΒΙΔΑ (ΔΑΠ.-ΤΟΙΧΟΥ)(ΖΕΣΤΟ-ΚΡΥΟ) ΜΕ ΒΑΛΒΙΔΑ ΑΝΤΕΠΙΣΤΡΟΦΗΣ

Κωδικός	Περιγραφή	Τιμή (€)
9011	Αναμεικτική μονή	62,50
9010	Αναμεικτική Διπλή	136,70



art. 9016

art. 9016A



ΠΕΡΙΣΤΡΕΦΟΜΕΝΑ ΡΟΥΞΟΥΝΙΑ

Κωδικός	Περιγραφή	Τιμή (€)
9016	Περιστρεφόμενο 200 mm	25,10
9016A	Περιστρεφόμενο 160 mm	24,50
03270	Τύπου "Γ" L:250~400 x h :230	34,50



TREMOLADA & C



ΠΟΔΟΒΑΛΒΙΔΕΣ TREMOLADA

Κωδικός	Περιγραφή	Τιμή (€)
ΠΔ.1Π	Μονό Πεντάλ (κρύο)	61,30
ΠΔ.2ΠΑΖΚ	Διπλό Πεντάλ (Ζεστό-Κρύο)	121,90
ΠΔ.1ΠΑ	Μονή Ανάμιξης	67,30
ΡΠΠ.Ι	ΡΟΥΞΟΥΝΙ ΠΑΓΚΟΥ "J" ΧΡΩΜΕ	21,00

ΠΑΡΟΧΗ ΠΛΥΝΤΗΡΙΟΥ ΓΩΝΙΑ

Κωδικός	Περιγραφή	Τιμή (€)
00-435	Παροχή 100cm	2,34
00-436	Παροχή 150cm	2,75
00-437	Παροχή 200cm	3,66
00-438	Παροχή 250cm	4,58
00-439	Παροχή 300cm	4,92



ΕΞΑΓΩΓΗ ΠΛΥΝΤΗΡΙΟΥ ΓΩΝΙΑ

Κωδικός	Περιγραφή	Τιμή (€)
00-460	Εξαγωγή 100cm	1,83
00-461	Εξαγωγή 150cm	1,92
00-462	Εξαγωγή 200cm	2,22
00-463	Εξαγωγή 250cm	2,55
00-464	Εξαγωγή 300cm	2,90



ΒΑΛΒΙΔΑ ΑΝΤΕΠΙΣΤΡΟΦΗΣ ΑΠΟΧΕΤΕΥΣΗΣ

Κωδικός	Διατομή	Τιμή (€)
70-0050	Φ50	13,14
70-0110	Φ110	23,20
70-0125	Φ125	42,48
70-0160	Φ150	46,72



ΡΟΥΞΟΥΝΙ ΠΕΡΙΣΤΡΕΦΟΜΕΝΟΥ ΠΑΓΚΟΥ

Κωδικός	Μήκος	Έξοδος	Τιμή (€)
21-8024	27mm/Φ71	250mm	17,98
21-8052	20mm/Φ66	150mm	17,10



ΚΑΠΑΚΙ ΦΡΕΑΤΙΩΝ ΠΛΑΣΤΙΚΟ

Κωδικός	Περιγραφή	Τιμή (€)
---------	-----------	----------

Φ.2020	Καπάκι 20x20	2,78
--------	--------------	------

Φ.2432	Καπάκι 24x32	5,88
--------	--------------	------

Φ.3040	Καπάκι 30x40	7,42
--------	--------------	------

Φ.4555	Καπάκι 45x55	13,60
--------	--------------	-------



ΚΟΥΤΙ ΠΡΟΕΚΤΑΣΗΣ ΧΩΡΙΣ ΚΑΠΑΚΙ

Κωδικός	Περιγραφή	Τιμή (€)
---------	-----------	----------

ΚΦ.2020	Κυβόσχημα 20x20	3,50
---------	-----------------	------

ΚΦ.3030	Κυβόσχημα 30x30	9,77
---------	-----------------	------

ΚΦ.4040	Κυβόσχημα 40x40	18,60
---------	-----------------	-------

ΚΦ.5555	Κυβόσχημα 55x55	63,08
---------	-----------------	-------



ΠΛΑΙΣΙΟ ΦΡΕΑΤΙΩΝ

Κωδικός	Περιγραφή	Τιμή (€)
---------	-----------	----------

ΠΦ.2020	Πλαίσιο 20x20	3,32
---------	---------------	------

ΠΦ.3030	Πλαίσιο 30x30	5,47
---------	---------------	------

ΠΦ.4040	Πλαίσιο 40x40	6,86
---------	---------------	------

ΠΦ.5555	Πλαίσιο 55x55	16,53
---------	---------------	-------



ΚΑΠΑΚΙ / ΣΧΑΡΑ για ΚΥΒΟΣΧΗΜΑ

Κωδικός	Περιγραφή	Τιμή (€)
---------	-----------	----------

Κ/ΣΦ.20	Πλαίσιο 20x20	3,03
---------	---------------	------

Κ/ΣΦ.30	Πλαίσιο 30x30	5,82
---------	---------------	------

Κ/ΣΦ.40	Πλαίσιο 40x40	13,02
---------	---------------	-------

Κ/ΣΦ.55	Πλαίσιο 55x55	55,80
---------	---------------	-------



ΠΕΡΣΙΔΑ ΠΛΑΣΤΙΚΗ Φ100/125 ΜΕ ΣΙΤΑ & ΕΛΑΣΜΑ

Κωδικός	Περιγραφή	Τιμή (€)
---------	-----------	----------



ΠΕΡΣΙΔΑ ΠΛΑΣΤΙΚΗ 125/100 ΦΥΛΛΟ

Κωδικός	Περιγραφή	Τιμή (€)
---------	-----------	----------



ΠΕΡΣΙΔΕΣ ΑΛΟΥΜΙΝΙΟΥ

Κωδικός	Περιγραφή	Τιμή (€)
---------	-----------	----------

ΠΑ.125	Στρόγγυλη Φ125	7,47
--------	----------------	------



ΠΕΡΣΙΔΕΣ ΑΛΟΥΜΙΝΙΟΥ

Κωδικός	Περιγραφή	Τιμή (€)
---------	-----------	----------

ΠΑ.140250	Τετράγωνη 140x250	6,68
-----------	-------------------	------



ΣΙΦΩΝΙ ΜΠΑΛΚΟΝΙΟΥ

Κωδικός	Περιγραφή	Τιμή (€)
---------	-----------	----------

ΠΔ.32	Σιφώνι Μπαλκονιού Φ32	1,75
-------	-----------------------	------

ΠΔ.40	Σιφώνι Μπαλκονιού Φ40	1,75
-------	-----------------------	------

ΠΔΚ.40	Σιφώνι Μπ. Φ32 με Κόφτρα	2,53
--------	--------------------------	------



ΣΙΦΩΝΙ ΜΠΑΛΚΟΝΙΟΥ με ΙΝΟΧ ΣΧΑΡΑΚΙ

Κωδικός	Περιγραφή	Τιμή (€)
---------	-----------	----------



ΣΙΦΩΝΙ ΔΑΠΕΔΟΥ

Κωδικός	Περιγραφή	Τιμή (€)
---------	-----------	----------



ΣΙΦΩΝΙ ΔΑΠΕΔΟΥ SPECIAL

Κωδικός	Περιγραφή	Τιμή (€)
---------	-----------	----------



ΣΙΦΩΝΙ ΔΑΠΕΔΟΥ με ΙΝΟΧ ΣΧΑΡΑΚΙ

Κωδικός	Περιγραφή	Τιμή (€)
---------	-----------	----------



ΜΗΧΑΝΟΣΙΦΩΝΕΣ ΑΠΛΟΙ

Κωδικός	Περιγραφή	Τιμή (€)
---------	-----------	----------

Μ.100	Μηχανοσίφωνες Φ100	12,70
-------	--------------------	-------

Μ.125	Μηχανοσίφωνες Φ125	12,70
-------	--------------------	-------

Μ.140	Μηχανοσίφωνες Φ140	13,90
-------	--------------------	-------

Μ.160	Μηχανοσίφωνες Φ160	14,00
-------	--------------------	-------



ΜΗΧΑΝΟΣΙΦΩΝΕΣ SPECIAL

Κωδικός	Περιγραφή	Τιμή (€)
---------	-----------	----------

ΜΣ.100	Μηχανοσίφωνες Φ100	10,80
--------	--------------------	-------

ΜΣ.125	Μηχανοσίφωνες Φ125	14,30
--------	--------------------	-------

ΜΣ.140	Μηχανοσίφωνες Φ140	14,38
--------	--------------------	-------

ΜΣ.160	Μηχανοσίφωνες Φ160	33,00
--------	--------------------	-------

ΜΣ.200	Μηχανοσίφωνες Φ200	88,00
--------	--------------------	-------



ΜΗΧΑΝΟΣΙΦΩΝΕΣ ΥΠΟΝΟΜΟΥ ΒΑΡΕΩΣ ΤΥΠΟΥ

Κωδικός	Περιγραφή	Τιμή (€)
---------	-----------	----------

ΜΥ.110	Μηχανοσίφωνες Φ110	52,50
--------	--------------------	-------

ΜΥ.125	Μηχανοσίφωνες Φ125	34,40
--------	--------------------	-------

ΜΥ.160	Μηχανοσίφωνες Φ160	63,00
--------	--------------------	-------

ΜΥ.200	Μηχανοσίφωνες Φ200	112,52
--------	--------------------	--------



ΣΙΦΩΝΙΑ ΠΙΠΑΣ

Κωδικός	Περιγραφή	Τιμή (€)
---------	-----------	----------

ΣΠ.110	Σιφώνι πίπα Φ75	3,98
--------	-----------------	------

ΣΠ.125	Σιφώνι πίπα Φ100	4,90
--------	------------------	------

ΣΠ.160	Σιφώνι πίπα Φ125	7,60
--------	------------------	------



Nicoll

UNIVERSAL (ορείχ. 1/2")

Κωδικός	Περιγραφή	Τιμή (€)
---------	-----------	----------

**idrospania**

ΦΛΟΤΕΡ ΟΛΑ ΣΕ ΕΝΑ

Κωδικός	Περιγραφή	Τιμή (€)
---------	-----------	----------

11355-1	Φλοτέρ όλα σε ένα ΑΤ	11,92
---------	----------------------	-------



UNIVERSAL ΚΑΤΑΚΟΡΥΦΗΣ ΠΑΡΟΧΗΣ

Κωδικός	Περιγραφή	Τιμή (€)
---------	-----------	----------

SIL 50	Φλοτέρ Universal Κάθετο 1/2"	10,26
--------	------------------------------	-------



ΦΛΟΤΕΡ ΜΕΤΑΛΟΠΛΑΣΤΙΚΟ

Κωδικός	Περιγραφή	Τιμή (€)
---------	-----------	----------

61020	Β.Τ. 3/8" πλάι-πυθμένος 20cm.	3,98
-------	-------------------------------	------

62220	Πλαστικό 1/2" πλάι-πυθμένος 20cm	1,92
-------	----------------------------------	------

SPEK

UNIVERSAL (ορείχ. 3/8")

Κωδικός	Περιγραφή	Τιμή (€)
---------	-----------	----------



ΦΟΥΣΚΑ ΦΛΟΤΕΡ Φ90 ΣΤΡΟΓΓΥΛΗ 1/4"

Κωδικός	Περιγραφή	Τιμή (€)
---------	-----------	----------

ΦΟΥΣΚΑ ΦΛΟΤΕΡ Φ90 ΠΛΑΚΕ 1/4"

Κωδικός	Περιγραφή	Τιμή (€)
---------	-----------	----------

ΦΟΥΣΚΕΣ ΠΛΑΣΤΙΚΕΣ ΜΕ ΒΙΔΑ

Κωδικός	Περιγραφή	Τιμή (€)
---------	-----------	----------

ΦΦΙ.150	Πλαστική Φούσκα Φ150	3,50
---------	----------------------	------

ΦΦΙ.220	Πλαστική Φούσκα Φ220	9,22
---------	----------------------	------



ΣΥΝΔΕΣΕΙΣ WC ΑΠΟ PVC / SRW3E

Κωδικός	Περιγραφή	Τιμή (€)
---------	-----------	----------



ΠΕΡΙΣΤΡΟΦΙΚΗ ΚΑΜΠΥΛΗ / 1PWOR

Κωδικός	Περιγραφή	Τιμή (€)
---------	-----------	----------



ΣΥΝΔΕΣΕΙΣ WC ΑΠΟ PVC / SRW34

Κωδικός	Περιγραφή	Τιμή (€)
---------	-----------	----------



ΣΥΝΔΕΣΕΙΣ WC ΑΠΟ PVC / 1QW33

Κωδικός	Περιγραφή	Τιμή (€)
---------	-----------	----------



ΚΑΤΑΚΟΡΥΦΗ ΕΞΟΔΟΣ / CWP33

Κωδικός	Περιγραφή	Τιμή (€)
---------	-----------	----------



ΦΛΟΤΕΡ ΟΡΕΙΧΑΛΚΙΝΑ ΔΕΞΑΜΕΝΩΝ

Κωδικός	Περιγραφή	Τιμή (€)
---------	-----------	----------

ΦΝΟ.34	Φλοτέρ Δεξαμενών Ορειχάλκινο	11,50
--------	------------------------------	-------

**METAL PLASTIC****SPEK**

ΕΝΩΣΗ ΕΚΚΕΝΤΡΗΣ ΛΕΚΑΝΗΣ

Κωδικός	Περιγραφή	Τιμή (€)
---------	-----------	----------



ΚΑΖΑΝΑΚΙ KARIBA LUX ΧΠ

Κωδικός	Περιγραφή	Τιμή (€)
---------	-----------	----------



ΕΝΩΣΗ ΕΥΘΕΙΑ ΛΕΚΑΝΗΣ

Κωδικός	Περιγραφή	Τιμή (€)
---------	-----------	----------



ΚΑΖΑΝΑΚΙ ΤΥΠΟΥ ΝΙΑΓΑΡΑ ΕΥΡΑ ΥΠ

Κωδικός	Περιγραφή	Τιμή (€)
---------	-----------	----------

ΚΚ.ΕΥΡΑΜ	Καζ. Πλαστ. ΕΥΡΑ ΥΠ-Μπουτόν	83,80
----------	-----------------------------	-------





ΜΗΧΑΝΙΣΜΟΣ SPECIAL NEMO Νο 1

Κωδικός	Περιγραφή	Τιμή (€)



DUO SPEK Νο2/7

Κωδικός	Περιγραφή	Τιμή (€)



ΜΗΧΑΝΙΣΜΟΣ SPEK Νο1

Κωδικός	Περιγραφή	Τιμή (€)



Νο7Ε Β.Τ.(κουμπωτός)

Κωδικός	Περιγραφή	Τιμή (€)



ΜΗΧΑΝΙΣΜΟΣ 1 1/2" Νο 1

Κωδικός	Περιγραφή	Τιμή (€)



ΚΟΡΜΟΣ ΦΟΥΣΚΑΣ ΚΟΜΠΛΕ ABS

Κωδικός	Περιγραφή	Τιμή (€)



ΛΑΣΤΙΧΟ ΦΟΥΣΚΑΚΙ SPEK

Κωδικός	Περιγραφή	Τιμή (€)



ΜΗΧΑΝΙΣΜΟΣ SPEK Νο 2

Κωδικός	Περιγραφή	Τιμή (€)



ΛΑΣΤΙΧΟ ΦΟΥΣΚΑΣ ΒΑΛΒΙΔΟΣ SPEK

Κωδικός	Περιγραφή	Τιμή (€)



ΣΕΤ ΒΙΔΕΣ ΙΝΟΧ ΑΝΤΙΜΑΓΝΗΤΙΚΕΣ 10cm

Κωδικός	Περιγραφή	Τιμή (€)



ΜΗΧΑΝΙΣΜΟΣ SPEK 2" ΜΑΚΡΥ ΣΠΕΙΡΩΜΑ

Κωδικός	Περιγραφή	Τιμή (€)



ΣΤΡΟΓΓΥΛΟ ΠΛΑΣΤΙΚΟ ΚΑΖΑΝΑΚΙ NEMO

Κωδικός	Περιγραφή	Τιμή (€)



46111	Μεταλλικό στρογγυλό NEMO	30,30
-------	--------------------------	-------

ΜΗΧΑΝΙΣΜΟΣ DUO SPEK Νο2/7

Κωδικός	Περιγραφή	Τιμή (€)



ΣΤΡΟΓΓΥΛΟ ΜΕΤΑΛΛΙΚΟ ΚΑΖΑΝΑΚΙ SPEK

Κωδικός	Περιγραφή	Τιμή (€)



46101	Στρογγυλό ανοξείδωτο SPEK	68,20
-------	---------------------------	-------

ΜΗΧΑΝΙΣΜΟΣ Νο 7Ε

Κωδικός	Περιγραφή	Τιμή (€)



ΚΑΖΑΝΑΚΙ ΤΡΙΤΩΝ

Κωδικός	Περιγραφή	Τιμή (€)



ΜΗΧΑΝ No2 - ΦΛΟΤΕΡ Β.Τ. 1/2" ΡΥΘΜΙΖΟΜΕΝΟ

Κωδικός	Περιγραφή	Τιμή (€)



ΚΑΖΑΝΑΚΙ ΤΥΠΟΥ ΝΙΑΓΑΡΑ ΠΛΑΣΤΙΚΟ

Κωδικός	Περιγραφή	Τιμή (€)



ΜΠΟΥΤΟΝ Νο 1		
Κωδικός	Περιγραφή	Τιμή (€)
10100	Μπουτόν Νο 1	2,34



ΜΠΟΥΤΟΝ Νο 1 Β.Τ		
Κωδικός	Περιγραφή	Τιμή (€)



ΜΠΟΥΤΟΝ Νο 2		
Κωδικός	Περιγραφή	Τιμή (€)
10210	Μπουτόν Νο2 Μακρὰ Βόλτα	3,98



ΜΠΟΥΤΟΝ Νο2 Β.Τ		
Κωδικός	Περιγραφή	Τιμή (€)



ΜΠΟΥΤΟΝ Νο 7Ε		
Κωδικός	Περιγραφή	Τιμή (€)



ΜΠΟΥΤΟΝ Νο 7Ε Β.Τ		
Κωδικός	Περιγραφή	Τιμή (€)



ΜΠΟΥΤΟΝ Νο 5		
Κωδικός	Περιγραφή	Τιμή (€)



ΣΩΛΗΝΑΚΙ ΣΙΛΙΚΟΝΗΣ PVC Φ3,5		
Κωδικός	Περιγραφή	Τιμή (€)
11009	Σωληνάκι σιλικόνης 33cm	0,28



ΣΙΦΩΝΙ ΝΙΠΤΗΡΟΣ		
Κωδικός	Περιγραφή	Τιμή (€)



ΣΙΦΩΝΙ ΝΕΡΟΧΥΤΗ ΜΟΝΟ Φ50		
Κωδικός	Περιγραφή	Τιμή (€)



ΣΙΦΩΝΙ ΝΙΠΤΗΡΟΣ		
Κωδικός	Περιγραφή	Τιμή (€)
41416	Σιφώνι 1 1/4" x Φ32 απλό (Spek)	2,42



ΣΙΦΩΝΙ ΝΕΡΟΧΥΤΗ ΔΙΠΛΟ Φ50		
Κωδικός	Περιγραφή	Τιμή (€)



ΣΙΦΩΝΙ ΝΙΠΤΗΡΟΣ ΜΕ ΜΕΤΑΛΛΙΚΗ ΟΥΡΑ		
Κωδικός	Περιγραφή	Τιμή (€)

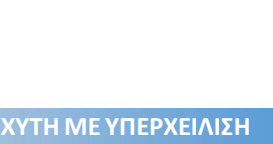

ΣΙΦΩΝΙ ΝΕΡΟΧΥΤΗ ΔΙΠΛΟ ΜΑΚΡΥ Φ50		
Κωδικός	Περιγραφή	Τιμή (€)



ΒΑΛΒΙΔΑ ΝΕΡΟΧΥΤΗ ΜΕ ΥΠΕΡΧΕΙΛΙΣΗ		
Κωδικός	Περιγραφή	Τιμή (€)



ΒΑΛΒΙΔΑ ΝΕΡΟΧΥΤΗ ΜΕ ΥΠΕΡΧΕΙΛΙΣΗ		
Κωδικός	Περιγραφή	Τιμή (€)





ΒΑΛΒΙΔΑ universal με ΣΧΑΡΑ ΙΝΟΧ, ΧΩΡΙΣ ΤΑΠΑ			
Κωδικός	Περιγραφή	Διατομή	Τιμή (€)
1407396	Ιnox σχάρα χωρίς Τάπα	Φ80 x 1 1/2"	4,14



ΒΑΛΒΙΔΑ universal με ΣΧΑΡΑ ΙΝΟΧ, με ΤΑΠΑ & ΑΛΥΣΙΔΑ			
Κωδικός	Περιγραφή	Διατομή	Τιμή (€)
1407545	Ιnox σχάρα με τάπα & Αλυσίδα	Φ63 x 1 1/4"	4,48



ΒΑΛΒΙΔΑ universal ΑΠΟ ΡΡ -ΤΑΠΑ με ΛΑΒΗ			
Κωδικός	Περιγραφή	Διατομή	Τιμή (€)
3386646	Βαλβίδα ΡΡ με τάπα	Φ80 x 1 1/2"	2,75



ΒΑΛΒΙΔΑ "Pic Nic" ΓΙΑ ΝΕΡΟΧΥΤΕΣ ΙΝΟΧ ΟΠΗ Φ115 ΣΧΑΡΑ με ΤΑΠΑ ΙΝΟΧ			
Κωδικός	Περιγραφή	Διατομή	Τιμή (€)
32396396	Βαλβίδα νεροχύτη Φ115	Φ115 x 1 1/2"	5,03



ΒΑΛΒΙΔΑ "Mini" "Clicker" ΧΡΩΜΕ χωρίς ΥΠΕΡΧΕΙΛΙΣΗ			
Κωδικός	Περιγραφή	Διατομή	Τιμή (€)
36364445	"Mini" "Clicker" H-60 mm	Φ63 x 1 1/4"	16,55
36364545	"Mini" "Clicker" H-90 mm	Φ63 x 1 1/4"	17,81



"Clicker" ΧΡΩΜΕ χωρίς ΥΠΕΡΧΕΙΛΙΣΗ με ΟΛΟ ΣΠΕΙΡΩΜΑ			
Κωδικός	Περιγραφή	Διατομή	Τιμή (€)



ΒΑΛΒΙΔΑ "Mini" "Clicker" ΧΡΩΜΕ με ΥΠΕΡΧΕΙΛΙΣΗ			
Κωδικός	Περιγραφή	Διατομή	Τιμή (€)
36365045	"Mini-Clicker" H-90 mm	Φ63 x 1 1/4"	17,81



ΒΑΛΒΙΔΑ ΝΙΠΤΗΡΟΣ Χ.Υ "Clicker" 0-60 mm ΜΕ ΒΙΔΑ			
Κωδικός	Περιγραφή	Διατομή	Τιμή (€)



ΒΑΛΒΙΔΑ ΜΠΑΝΙΟΥ ΑΠΟ ΟΡΕΙΧΑΛΚΟ ΜΕ ΣΚΛΗΡΟ ΣΩΛΗΝΑ ΥΠΕΡΧΕΙΛΙΣΗΣ ΑΠΟ ΡVC, ΣΧΑΡΑ ΑΠΟ ΙΝΟΧ ΤΑΠΑ με ΑΛΥΣΙΔΑ & ΔΑΧΤΥΛΙΔΙ			
Κωδικός	Περιγραφή	Διατομή	Τιμή (€)
2047545	Βαλβίδα μπάνιου ορειχ.	Φ70 x 1 1/4"	13,10



ΒΑΛΒΙΔΑ "Pic Nic" ΓΙΑ ΝΕΡΟΧΥΤΕΣ ΙΝΟΧ ΟΠΗ Φ90 με ΤΑΠΑ ΙΝΟΧ, με ΥΠΕΡΧΕΙΛΙΣΗ ΤΕΤΡΑΓΩΝΗ			
Κωδικός	Περιγραφή	Διατομή	Τιμή (€)
32397396	Βαλβίδα νεροχύτη Φ115	Φ115 x 1 1/2"	6,56



ΒΑΛΒΙΔΑ ΝΕΡΟΧΥΤΗ "Pic Nic" ΙΝΟΧ - Φ90, ΣΧΑΡΑ με ΙΝΟΧ ΤΑΠΑ & ΑΛΥΣΙΔΑ με ΥΠΕΡΧΕΙΛΙΣΗ			
Κωδικός	Περιγραφή	Διατομή	Τιμή (€)
2395396	Βαλβίδα νεροχύτη ορειχάλκινη	Φ115 x 1 1/2"	11,19



ΣΙΦΩΝΙ "Bottiglia" ΧΡΩΜΕ με ΡΟΖΕΤΑ				
Κωδικός	Έξοδος	Είσοδος	Διατομή	Τιμή (€)



ΣΙΦΩΝΙ ΣΩΛΗΝΑΣ Iare "P" ΧΡΩΜΕ				
Κωδικός	Έξοδος	Είσοδος	Διατομή	Τιμή (€)



ΣΙΦΩΝΙ "Eurotrap" ΑΠΟ ΡΡ, ΕΙΣΟΔΟΣ 200mm ΕΞΟΔΟΣ universal Φ50/40 με ΣΥΝΔΕΣΗ ΠΛΥΝΤΗΡΙΟΥ			
Κωδικός	Περιγραφή	Διατομή	Τιμή (€)

Κωδικός	Περιγραφή	Διατομή	Τιμή (€)

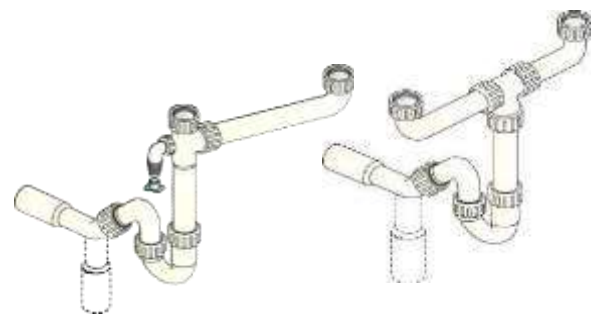

ΣΙΦΩΝΙ "Eurotrap" ΑΠΟ ΡΡ ΓΙΑ ΔΙΠΛΟ ΝΕΡΟΧΥΤΗ ΕΙΣΟΔΟΣ 200mm/ΕΞΟΔΟΣ universal Φ50/40 με ΣΥΝΔΕΣΗ ΠΛΥΝΤΗΡΙΟΥ			
Κωδικός	Περιγραφή	Διατομή	Τιμή (€)
3338428	Σιφώνι διπλό	1 ^{1/2} " x Φ50/40	8,02
3348428	Σιφώνι Ταφ διπλό	1 ^{1/2} " x Φ50/40	8,90

--	--	--	--

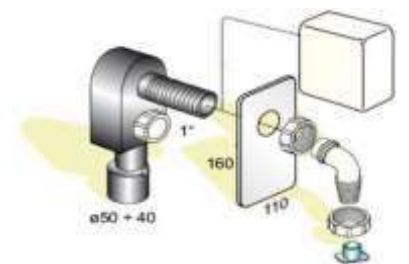

Σιφώνι πλυντηρίου "Calimero" από ΡeHΔ, ροζέτα από inox και σύνδεση πλυντηρίου 1" x Φ 50/Φ 40			
Κωδικός	Περιγραφή	Διατομή	Τιμή (€)
22182848	Πλυντηρίου	1" x Φ50/40	7,63

--	--	--	--



ΣΩΛΗΝΑΣ ΑΠΟ ΡΡ με 2 ΣΥΝΔΕΣΕΙΣ ΠΛΥΝΤΗΡΙΟΥ

Κωδικός	Περιγραφή	Διατομή	Τιμή (€)
---------	-----------	---------	----------

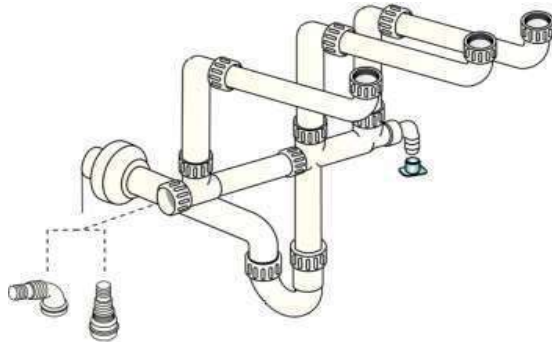

ΣΙΦΩΝΙ "Practic 3" ΑΠΟ ΡΡ ΓΙΑ ΤΡΙΠΛΟ ΝΕΡΟΧΥΤΗ 2 ΣΥΝΔΕΣΕΙΣ ΠΛΥΝΤΗΡΙΟΥ ΕΞΟΔΟΣ ΣΩΛΗΝΑ ΑΠΟ ΡΡ

Κωδικός	Περιγραφή	Διατομή	Τιμή (€)
---------	-----------	---------	----------



ΣΩΛΗΝΑΣ ΧΡΩΜΕ με ΠΑΤΟΥΡΑ

Κωδικός	Περιγραφή	Διατομή	Τιμή (€)
---------	-----------	---------	----------

1863845 Σωλήνας Χρωμέ με Πατούρα Φ32 x 250 **3,45**



ΠΡΟΕΚΤΑΣΗ ΧΡΩΜΕ με ΛΑΣΤΙΚΟ

Κωδικός	Περιγραφή	Διατομή	Τιμή (€)
---------	-----------	---------	----------



ΠΡΟΕΚΤΑΣΗ ΟΡΕΙΧΑΛΚΙΝΗ ΧΡΩΜΕ με ΛΑΣΤΙΚΟ

Κωδικός	Περιγραφή	Διατομή	Τιμή (€)
---------	-----------	---------	----------



ΜΟΥΦΑ ΑΠΟ ΟΡΕΙΧΑΛΚΟ ΧΡΩΜΕ με 2 ΛΑΣΤΙΚΑ

Κωδικός	Περιγραφή	Διατομή	Τιμή (€)
---------	-----------	---------	----------

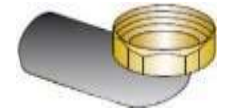

ΓΩΝΙΑΚΟ ΡΑΚΟΡ ΑΠΟ ΡeHD με ΠΑΞΙΜΑΔΙ ΑΠΟ ΟΡΕΙΧΑΛΚΟ

Κωδικός	Περιγραφή	Διατομή	Τιμή (€)
---------	-----------	---------	----------

3563476 Γωνιακό Ρακόρ ΡeHD 1 1/2" x Φ40 **4,01**



ΕΞΑΡΤΗΜΑ ΣΥΝΔΕΣΗΣ ΠΛΥΝΤΗΡΙΟΥ

Κωδικός	Περιγραφή	Διατομή	Τιμή (€)
---------	-----------	---------	----------



ΣΩΛΗΝΑΣ με ΠΑΤΟΥΡΑ & ΣΥΝΔΕΣΗ ΠΛΥΝΤΗΡΙΟΥ 3/4"

Κωδικός	Μήκος	Διατομή	Τιμή (€)
---------	-------	---------	----------

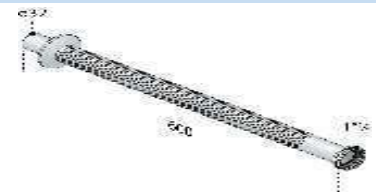

ΣΩΛΗΝΑΣ ΣΠΙΡΑΛ ΑΠΟ ΙΝΟΧ με ΠΑΞΙΜΑΔΙ - 600mm

Κωδικός	Περιγραφή	Διατομή	Τιμή (€)
---------	-----------	---------	----------



ΣΩΛΗΝΑΣ ΣΠΙΡΑΛ "Smart" ΑΠΟ 45 ΕΩΣ 78 cm ΠΑΞΙΜΑΔΙ ΜΕΤΑΛΛΙΚΟ ΧΡΩΜΕ

Κωδικός	Περιγραφή	Διατομή	Τιμή (€)
---------	-----------	---------	----------

5920376 Σπιράλ - Παξιμάδι χρωμέ 1 1/2" x Φ40 **1,83**



ΣΩΛΗΝΑΣ ΣΠΙΡΑΛ "Super-Smart" ΑΠΟ 32 ΕΩΣ 78 cm ΠΑΞΙΜΑΔΙ ΑΠΟ ΡΡ

Κωδικός	Περιγραφή	Διατομή	Τιμή (€)
---------	-----------	---------	----------

ΣΤΑΘΕΡΟ



ΣΧΑΡΑΚΙ ΔΑΠΕΔΟΥ ΧΡΩΜΕ ΣΤΡΟΓΓΥΛΟ

Κωδικός	Περιγραφή	Τιμή (€)
ΣΣΧ.80	Στρόγγυλο Χρωμέ Φ80 Β.Τ.	1,90
ΣΣΧ.120	Στρόγγυλο Χρωμέ Φ120 Β.Τ.	3,70

ΑΣΦΑΛΕΙΑΣ



ΣΧΑΡΑΚΙ ΔΑΠΕΔΟΥ ΙΝΟΧ ΑΣΦΑΛΕΙΑΣ ΣΤΡΟΓΓΥΛΟ

Κωδικός	Περιγραφή	Τιμή (€)
ΣΣΙΑ.120	Στρόγγυλο Χρωμέ Φ120 Β.Τ Ασφαλείας	4,30

ΣΤΑΘΕΡΟ



ΣΧΑΡΑΚΙ ΔΑΠΕΔΟΥ ΙΝΟΧ ΣΤΡΟΓΓΥΛΟ CHRIS

Κωδικός	Περιγραφή	Τιμή (€)
ΣΣΙ.100C	Στρόγγυλο ΙΝΟΧ Φ100 Β.Τ. CHRIS	5,00
ΣΣΙ.150C	Στρόγγυλο ΙΝΟΧ Φ150 Β.Τ. CHRIS	10,00

ΑΣΦΑΛΕΙΑΣ



ΣΧΑΡΑΚΙ ΔΑΠΕΔΟΥ ΙΝΟΧ ΣΤΡΟΓΓΥΛΟ CHRIS

Κωδικός	Περιγραφή	Τιμή (€)
ΣΣΙΑ.100C	Στρόγγυλο ασφαλείας ΙΝΟΧ Φ100 Β.Τ. CHRIS	10,00
ΣΣΙΑ.150C	Στρόγγυλο ασφαλείας ΙΝΟΧ Φ150 Β.Τ. CHRIS	18,00

NEW CLICKER



ΣΧΑΡΑΚΙ ΔΑΠΕΔΟΥ ΙΝΟΧ ΣΤΡΟΓΓΥΛΟ CHRIS

Κωδικός	Περιγραφή	Τιμή (€)
ΣΣΙΚ.100C	Στρόγγυλο ΙΝΟΧ CLICKER Φ100 CHRIS	16,00
ΣΣΙΚ.120C	Στρόγγυλο ΙΝΟΧ CLICKER Φ100 CHRIS	20,00

ΣΤΑΘΕΡΟ



ΣΧΑΡΑΚΙ ΔΑΠΕΔΟΥ ΧΡΩΜΕ ΤΕΤΡΑΓΩΝΟ

Κωδικός	Περιγραφή	Τιμή (€)
ΣΤ.1212	Τετράγωνο Χρωμέ 12x12 Β.Τ	4,30

ΑΣΦΑΛΕΙΑΣ



ΣΧΑΡΑΚΙ ΔΑΠΕΔΟΥ ΙΝΟΧ ΑΣΦΑΛΕΙΑΣ ΤΕΤΡΑΓΩΝΟ

Κωδικός	Περιγραφή	Τιμή (€)
ΣΤΙΑ.1212	Τετράγωνο Χρωμέ 12x12 Β.Τ.Ασφαλείας	4,70

ΣΤΑΘΕΡΟ



ΣΧΑΡΑΚΙ ΔΑΠΕΔΟΥ ΙΝΟΧ ΤΕΤΡΑΓΩΝΟ CHRIS

Κωδικός	Περιγραφή	Τιμή (€)
ΣΤΙ.1212C	Τετράγωνο ΙΝΟΧ 12x12 Β.Τ. CHRIS	8,00

ΑΣΦΑΛΕΙΑΣ



ΣΧΑΡΑΚΙ ΔΑΠΕΔΟΥ ΙΝΟΧ ΤΕΤΡΑΓΩΝΟ CHRIS

Κωδικός	Περιγραφή	Τιμή (€)
ΣΤΙΑ.1212C	Τετράγωνο ασφαλείας ΙΝΟΧ 12x12 Β.Τ. CHRIS	16,00

NEW CLICKER



ΣΧΑΡΑΚΙ ΔΑΠΕΔΟΥ ΙΝΟΧ ΤΕΤΡΑΓΩΝΟ CHRIS

Κωδικός	Περιγραφή	Τιμή (€)
ΣΤΙΚ.1010C	Τετράγωνο ΙΝΟΧ CLICKER 10x10 CHRIS	16,00
ΣΤΙΚ.1212C	Τετράγωνο ΙΝΟΧ CLICKER 12x12 CHRIS	20,00
ΣΤΙΚ.1515C	Τετράγωνο ΙΝΟΧ CLICKER 15x15 CHRIS	23,00

Άρτεμις Ζέφυρος Απόλλων Αθηνά Αφροδίτη



ΣΧΑΡΑΚΙ ΔΑΠΕΔΟΥ ΙΝΟΧ Β.Τ ΤΕΤΡΑΓΩΝΟ 12x12

Κωδικός	Περιγραφή	Τιμή (€)
---------	-----------	----------



ΣΧΑΡΑΚΙ ΔΑΠΕΔΟΥ ΙΝΟΧ Β.Τ ΤΕΤΡΑΓΩΝΟ 12x12

Κωδικός	Περιγραφή	Τιμή (€)
-	Καλυψώ - Ερμής	65,70
ΣΙΕ.1313	ΙΝΟΧ Σχάρα επιγεμιζόμενη 13x13*	24,00

ΤΑΠΑ ΔΑΠΕΔΟΥ ΧΡΩΜΕ ΣΤΡΟΓΓΥΛΗ

Κωδικός	Περιγραφή	Τιμή (€)
ΤΧΣ.100	Τάπα Χρωμέ Σιφωνιού Φ100	12,00
ΤΧΣ.120	Τάπα Χρωμέ Σιφωνιού Φ120	17,70

ΤΑΠΑ ΣΙΦΩΝΙΟΥ ΠΛΑΣΤΙΚΗ

Κωδικός	Περιγραφή	Τιμή (€)
32065	Τάπα Σιφωνιού Πλαστική Μικρή	1,80
32060	Τάπα Σιφωνιού Πλαστική Μεγάλη	2,90



ΚΑΖΑΝΑΚΙΑ		
Κωδικός	Περιγραφή	Τιμή (€)
11111	Σετ Μετατροπής Χ.Π.	3,40



ΚΑΖΑΝΑΚΙΑ		
Κωδικός	Περιγραφή	Τιμή (€)
24900P	Μηχανισμός	10,70

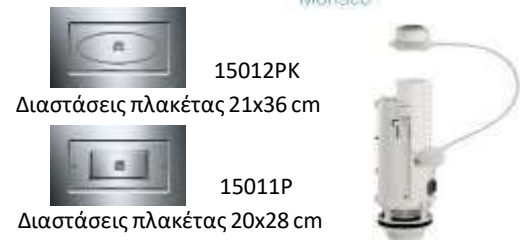

ΣΥΜΒΑΤΟΣ ΜΗΧΑΝΙΣΜΟΣ ΓΙΑ ΟΛΑ ΤΑ ΕΝΤΟΙΧΙΣΜΕΝΑ		
Κωδικός	Περιγραφή	Τιμή (€)
15011P	Μηχανισμός Ρ	99,20



Εντοιχισμένο καζανάκι ειδικό για **μονό τούβλο 8 cm**, κατάλληλο για λεκάνες υψηλής πίεσης.

ΕΝΤΟΙΧΙΣΜΕΝΟ ΚΑΖΑΝΑΚΙ SIAMP		
Κωδικός	Περιγραφή	Τιμή (€)



Εντοιχισμένο καζανάκι 2 επιλογών 3/6lt. Ειδικό για **μονό τούβλο 8cm, επίτοιχο, για επένδυση γυψοσανίδα**. Ρυθμιζόμενο ύψος 110-120cm.

ΕΝΤΟΙΧΙΣΜΕΝΟ ΚΑΖΑΝΑΚΙ SIAMP		
Κωδικός	Περιγραφή	Τιμή (€)



Εντοιχισμένο καζανάκι 2 επιλογών 3/6 lt. Πλαίσιο στήριξης για **μονό τούβλο 8cm, κατάλληλο για όλους τους τύπους κρεμαστής λεκάνης**.

ΕΝΤΟΙΧΙΣΜΕΝΟ ΚΑΖΑΝΑΚΙ SIAMP		
Κωδικός	Περιγραφή	Τιμή (€)



Ειδική κατασκευή για συχνή και υγιεινή χρήση χωρίς το άγγιγμα χεριού. Ιδανικό για χώρους μαζικής χρήσης. Ρυθμιζόμενο ύψος 110-120cm.

ΕΝΤΟΙΧΙΣΜΕΝΟ ΚΑΖΑΝΑΚΙ SIAMP		
Κωδικός	Περιγραφή	Τιμή (€)



Ειδική κατασκευή για συχνή χρήση. Ιδανικό για χώρους μαζικής χρήσης. Μπουτόν από ατσάλι. Ρυθμιζόμενο ύψος 110-120cm.

ΕΝΤΟΙΧΙΣΜΕΝΟ ΚΑΖΑΝΑΚΙ SIAMP		
Κωδικός	Περιγραφή	Τιμή (€)



SMART πλακέτα χειρισμού για καζανάκι εντοιχισμού 2 επιλογών 3/6 lit. - Σώμα: ABS.

ΠΛΑΚΕΤΑ ΧΕΙΡΙΣΜΟΥ		
Κωδικός	Περιγραφή	Τιμή (€)
111981	BRILLANT	47,00



REFLECT 360/ICE πλακέτα χειρισμού για καζανάκι εντοιχισμού 2 επιλογών 3/6 lit. Χρώμα: Λευκό πάγου. Σώμα: Γυαλί - Μπουτόν: ABS.

ΠΛΑΚΕΤΑ ΧΕΙΡΙΣΜΟΥ ΑΠΟ ΓΥΑΛΙ		
Κωδικός	Περιγραφή	Τιμή (€)
111998Σ	MAYPH (Στρογγυλή)	57,00
111993Τ	MAYPH (Τετράγωνη)	57,00



MEDIA πλακέτα χειρισμού καζανάκι εντοιχισμού, 2 επιλογών 3/6 lit. Σώμα: ABS.

ΠΛΑΚΕΤΑ ΧΕΙΡΙΣΜΟΥ		
Κωδικός	Περιγραφή	Τιμή (€)
111911	BRILLANT	46,10



SMART πλακέτα χειρισμού καζανάκι εντοιχισμού, 2 επιλογών 3/6 lit. Σώμα: ABS.

ΠΛΑΚΕΤΑ ΧΕΙΡΙΣΜΟΥ		
Κωδικός	Περιγραφή	Τιμή (€)
111921	BRILLANT	46,10



Μέγιστη πίεση λειτουργίας: 8 bar
Μέγιστη θερμοκρασία λειτουργίας: 45 °C.
Δεν περιλαμβάνεται το φίλτρο.

Κατασκευάζονται σύμφωνα με τους Αμερικάνικους κανονισμούς για το πόσιμο νερό
ΦΙΛΤΡΑ ΝΕΡΟΥ ΜΕ ΔΙΑΦΑΝΗ ΓΥΑΛΑ : Τοποθέτηση σε σκιερό μέρος.

ΣΥΣΚΕΥΗ ΦΙΛΤΡΩΝ - 3P - 10"

Κωδικός	Τύπος	Διατομή	Τιμή (€)
161112	Senior Plus AFO	3/4"	20,00



ΣΥΣΚΕΥΗ ΦΙΛΤΡΩΝ - 3P - 10" - ΔΙΠΛΗ

Κωδικός	Τύπος	Διατομή	Τιμή (€)
161213	Senior Duplex BFO	1"	46,00

ΣΥΣΚΕΥΗ ΦΙΛΤΡΩΝ - 3P - 7"

Κωδικός	Τύπος	Διατομή	Τιμή (€)
141112	Junior Plus AFO	3/4"	19,50



ΣΥΣΚΕΥΗ ΦΙΛΤΡΩΝ - 3P - 7" - ΔΙΠΛΗ

Κωδικός	Τύπος	Διατομή	Τιμή (€)
141212	Junior Duplex AFO	3/4"	39,00
141213	Junior Duplex BFO	1"	40,00

ΣΥΣΚΕΥΗ ΦΙΛΤΡΩΝ - 3P - 5"

Κωδικός	Τύπος	Διατομή	Τιμή (€)
131112	Medium Plus AFO	3/4"	18,00



ΣΥΣΚΕΥΗ ΦΙΛΤΡΩΝ - 3P - 5" - ΔΙΠΛΗ

Κωδικός	Τύπος	Διατομή	Τιμή (€)
131212	Medium Duplex AFO	3/4"	36,00
131213	Medium Duplex BFO	1"	37,00

ΦΙΛΤΡΑ ΝΕΡΟΥ ΜΕ ΜΠΛΕ ΓΥΑΛΑ : Τοποθέτηση και σε φωτεινό μέρος.

ΣΥΣΚΕΥΗ ΦΙΛΤΡΩΝ - 3P - 10"

Κωδικός	Τύπος	Διατομή	Τιμή (€)
162111	Senior Plus MFO	1/2"	20,50
162112	Senior Plus AFO	3/4"	21,00
162113	Senior Plus BFO	1"	22,00



ΣΥΣΚΕΥΗ ΦΙΛΤΡΩΝ - 3P - 10" - ΔΙΠΛΗ

Κωδικός	Τύπος	Διατομή	Τιμή (€)
162212	Senior Duplex AFO	3/4"	46,00
162213	Senior Duplex BFO	1"	47,00

ΣΥΣΚΕΥΗ ΦΙΛΤΡΩΝ - 3P - 7"

Κωδικός	Τύπος	Διατομή	Τιμή (€)
142112	Junior Plus AFO	3/4"	20,50



ΣΥΣΚΕΥΗ ΦΙΛΤΡΩΝ - 3P - 7" - ΔΙΠΛΗ

Κωδικός	Τύπος	Διατομή	Τιμή (€)
142212	Junior Duplex AFO	3/4"	40,00
142213	Junior Duplex BFO	1"	41,00

ΣΥΣΚΕΥΗ ΦΙΛΤΡΩΝ - 3P - 5"

Κωδικός	Τύπος	Διατομή	Τιμή (€)
132112	Medium Plus AFO	3/4"	18,50



ΣΥΣΚΕΥΗ ΦΙΛΤΡΩΝ - 3P - 5" - ΔΙΠΛΗ

Κωδικός	Τύπος	Διατομή	Τιμή (€)
132212	Medium Duplex AFO	3/4"	38,50
132213	Medium Duplex BFO	1"	39,50

ΑΝΤΑΛΛΑΚΤΙΚΑ ΚΕΦΑΛΕΣ - ΡΑΚΟΡ - 3P

Κωδικός	Τύπος	Διατομή	Τιμή (€)
229211	Μονή 3P-2P-MFOX AB	1/2"	9,00
229212	Μονή 3P-2P-AFOX AB	3/4"	9,60
229213	Μονή 3P-2P-BFOX AB	1"	10,60
229222	Duplex 3P-2P-AFOX AB	3/4"	25,00
229223	Duplex 3P-2P-BFOX AB	1"	26,00
229245	Ρακόρ 3P SX AB		3,80
229275	Εξαεριστήρακι		0,55
229550	Κλειδί Τύπου U για 3P-2P		2,50
229261	Μονή ΒΑΣΗ 3P-2P		3,00
229262	Duplex ΒΑΣΗ 3P-2P		4,90
229570	Φλάντζες Φίλτρων		0,70



ΑΝΤΑΛΛΑΚΤΙΚΕΣ ΓΥΑΛΕΣ

Κωδικός	Τύπος	Χρώμα	Τιμή (€)
139140	Γυάλα Medium 3P-5"	Διάφανο	4,80
139240	Γυάλα Medium 3P-5"	Μπλέ	5,50
149140	Γυάλα Medium 3P-7"	Διάφανο	6,20
149240	Γυάλα Medium 3P-7"	Μπλέ	7,20
169140	Γυάλα Medium 3P-10"	Διάφανο	7,50
169240	Γυάλα Medium 3P-10"	Μπλέ	8,00



FA SX. Αφαιρεί αιωρήματα (χώμα, πέτρες, λάσπη, σκουριά). Χρόνος αλλαγής: 3-6 μήνες περίπου. Πλεκτές ίνες πολυπροπυλενίου & εσωτερικό δακτύλιο πολυπροπυλενίου. Επιτρέπει ροή νερού 1000lt/h. Θερμοκρασία λειτουργίας max 45°C - min 4°C



ΑΝΤΑΛΛΑΚΤΙΚΑ ΦΙΛΤΡΑ ΝΗΜΑ 25 micron		
Κωδικός	Τύπος	Τιμή (€)
140025	Ανταλλακτικό Φίλτρο FA 7 SX	2,30

HA SX. Διασπάση αλάτων, αποτροπή δημιουργίας ασβεστολιθικών επικαθίσεων. Περιέχει 550gr. Φυσιολογική χρήση αλλαγής σε 6-12 μήνες. Αλλαγή κρυστάλλων κάθε 4-6 μήνες. Επιτρέπει ροή νερού 500 lt/h. Θερμοκρασία λειτουργίας max 35°C - min 4°C. Μέγιστη συνολική σκληρότητα : 500rpm CaCO3.



ΑΝΤΑΛΛΑΚΤΙΚΑ ΦΙΛΤΡΑ ΧΑΛΑΖΙΑ		
Κωδικός	Τύπος	Τιμή (€)
140710	Ανταλλακτικό Φίλτρο HA 7 SX	13,90

CA-EC VOC SX

Αφαιρεί χλώριο, δυσάρεστη γεύση και οσμή, φυτοφάρμακα, οργανικά χημικά, βιομηχανικά κατάλοιπα, θολότητα από το νερό, πτητικές οργανικές ενώσεις (VOC), τοξικά, χλωροφόρμιο και άλλες βλαβερές ουσίες που μολύνουν το νερό. Παροχή 230lt/h. Αλλαγή κάθε 6 - 12 μήνες. Φιλτράρισμα 5μm.



ΑΝΤΑΛΛΑΚΤΙΚΑ ΑΝΘΡΑΚΑ GREEN 5 micron		
Κωδικός	Τύπος	Τιμή (€)

CB-EC PB SX

Αφαιρεί χλώριο, δυσάρεστη γεύση και οσμή, φυτοφάρμακα, οργανικά χημικά, βιομηχανικά κατάλοιπα, θολότητα από το νερό, τοξικά, χλωροφόρμιο, μικρόβια (Cysts, Cryptosporidium, Giardia, Toxoplasma) ίνες αμιάντου, βαρέα μέταλλα (μόλυβδος, κάδμιο) με εναλλαγή ιόντων και άλλες βλαβερές ουσίες που μολύνουν το νερό. Παροχή 230lt/h. Αλλαγή κάθε 6 - 12 μήνες. Φιλτράρισμα 1μm.



ΑΝΤΑΛΛΑΚΤΙΚΑ ΑΝΘΡΑΚΑ GREEN 1 micron		
Κωδικός	Τύπος	Τιμή (€)

CB-EC CYST SX

Αφαιρεί χλώριο, δυσάρεστη γεύση και οσμή, φυτοφάρμακα, οργανικά χημικά, βιομηχανικά κατάλοιπα, τοξικά, διάφορους βλαβερούς μικροοργανισμούς (Cryptosporidium, Giardia), Cysts και άλλες βλαβερές ουσίες που μολύνουν το νερό. Παροχή 230lt/h. Αλλαγή κάθε 6 - 12 μήνες. Φιλτράρισμα 1μm.



ΑΝΤΑΛΛΑΚΤΙΚΑ ΑΝΘΡΑΚΑ GREEN 1 micron		
Κωδικός	Τύπος	Τιμή (€)

CA SX. Αφαιρεί αιωρήματα (χώμα, πέτρες, λάσπη, σκουριά και χλώριο, δυσάρεστη γεύση-οσμή CTO, πτητικές οργανικές ενώσεις (VOC), τοξικά & φυτοφάρμακα. Χρόνος αλλαγής: 3-6 μήνες περίπου. Κοκκώδης ενέργος άνθρακας από φλοιό καρύδας. Επιτρέπει ροή νερού 300 lt/h. Θερμοκρασία λειτουργίας max 45°C - min 4°C



ΑΝΤΑΛΛΑΚΤΙΚΑ ΦΙΛΤΡΑ ΑΝΘΡΑΚΑ 25 micron		
Κωδικός	Τύπος	Τιμή (€)
140425	Ανταλλακτικό Φίλτρο CA 7 SX	8,70

CPP SX. Αφαιρεί αιωρήματα (χώμα, πέτρες, λάσπη, σκουριά). Χρόνος αλλαγής: 3-6 μήνες περίπου. Πλεκτές ίνες πολυπροπυλενίου & εσωτερικό δακτύλιο πολυπροπυλενίου. Επιτρέπει ροή νερού 1000lt/h. Θερμοκρασία λειτουργίας : max 80°C - min 4°C.



ΑΝΤΑΛΛΑΚΤΙΚΑ ΦΙΛΤΡΑ ΑΝΘΡΑΚΑ 25 micron		
Κωδικός	Τύπος	Τιμή (€)
140105	Ανταλλακτικό Φίλτρο CPP 7 SX	2,70

CA-EC VOC SX

Αφαιρεί χλώριο, δυσάρεστη γεύση και οσμή, φυτοφάρμακα, οργανικά χημικά, βιομηχανικά κατάλοιπα, θολότητα από το νερό, πτητικές οργανικές ενώσεις (VOC), τοξικά, χλωροφόρμιο και άλλες βλαβερές ουσίες που μολύνουν το νερό. Παροχή 500lt/h. Αλλαγή κάθε 6 - 12 μήνες. Φιλτράρισμα 5μm.



ΑΝΤΑΛΛΑΚΤΙΚΑ ΑΝΘΡΑΚΑ 5 micron		
Κωδικός	Τύπος	Τιμή (€)

CA-SE PB SX

Αφαιρεί χλώριο, δυσάρεστη γεύση και οσμή, φυτοφάρμακα, οργανικά χημικά, βιομηχανικά κατάλοιπα, την θολότητα από το νερό, τοξικά, χλωροφόρμιο, μικρόβια (Cysts, Cryptosporidium, Giardia, Toxoplasma) ίνες αμιάντου, βαρέα μέταλλα (μόλυβδος, κάδμιο) και άλλες βλαβερές ουσίες που μολύνουν το νερό. Παροχή 400lt/h. Αλλαγή κάθε 6 - 12 μήνες. Φιλτράρισμα 0,5μm.



ΑΝΤΑΛΛΑΚΤΙΚΑ ΑΝΘΡΑΚΑ 0,5 micron		
Κωδικός	Τύπος	Τιμή (€)

CA-SE SILVER SX

Εμποτισμένο με ασήμι για βακτηριοστατική επίδραση, αφαιρεί χλώριο, δυσάρεστη γεύση και οσμή, φυτοφάρμακα, οργανικά χημικά, βιομηχανικά κατάλοιπα, πτητικές οργανικές ενώσεις (VOC), τοξικά, χλωροφόρμιο και άλλες βλαβερές ουσίες που μολύνουν το νερό. Παροχή 300lt/h. Αλλαγή κάθε 6 - 12 μήνες. Φιλτράρισμα 1μm.



ΑΝΤΑΛΛΑΚΤΙΚΑ ΑΝΘΡΑΚΑ GREEN 1 micron		
Κωδικός	Τύπος	Τιμή (€)



ΦΙΛΤΡΟ ΝΕΡΟΥ ΒΡΥΣΗΣ ΛΕΥΚΟ ΚΟΡΜΟ ΜΕ ΛΕΥΚΟ ΚΑΠΑΚΙ

Κωδικός	Περιγραφή	Ανταλ/κο	Τιμή (€)
---------	-----------	----------	----------



ΦΙΛΤΡΟ ΝΕΡΟΥ ΒΡΥΣΗΣ ΛΕΥΚΟ ΚΟΡΜΟ ΜΕ ΔΙΑΦΑΝΕΣ ΚΑΠΑΚΙ

Κωδικός	Περιγραφή	Ανταλ/κο	Τιμή (€)
---------	-----------	----------	----------



ΦΙΛΤΡΟ ΝΕΡΟΥ ΒΡΥΣΗΣ ΧΡΩΜΕ ΚΟΡΜΟ ΜΕ ΔΙΑΦΑΝΟ ΚΑΠΑΚΙ

Κωδικός	Περιγραφή	Ανταλ/κο	Τιμή (€)
---------	-----------	----------	----------



ΦΙΛΤΡΟ ΝΕΡΟΥ ΒΡΥΣΗΣ ΧΡΩΜΕ ΚΟΡΜΟ ΜΕ ΧΡΩΜΕ ΚΑΠΑΚΙ

Κωδικός	Περιγραφή	Ανταλ/κο	Τιμή (€)
---------	-----------	----------	----------



Η Συσκευασία περιλαμβάνει :

Ένα ανταλλακτικό **R-2**, μεταλλικό αντάπτορα για θερμομεικτική ή κανονική βρύση και κλειδί

ΦΙΛΤΡΟ ΠΑΓΚΟΥ ΚΑΜΠΑΝΑ

Κωδικός	Περιγραφή	Τύπος	Τιμή (€)
---------	-----------	-------	----------

334100	Φίλτρο Καμπάνα	ΛΕΥΚΟ	39,90
--------	----------------	-------	-------

Τεχνικά χαρακτηριστικά

Ύψος ανταλλακτικών φίλτρων: 10"

Μέγιστη πίεση λειτουργίας: 5 bar (72,5 psi)

Μέγιστη θερμοκρασία λειτουργίας: 45°C (113°F)

Ελάχιστη θερμοκρασία λειτουργίας: 4°C (39,2°F)

Η τιμή δεν περιλαμβάνει ανταλλακτικό φίλτρο.

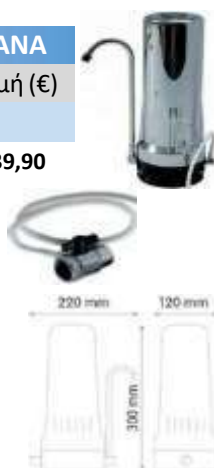

ΑΝΤΑΛΛΑΚΤΙΚΑ ΦΙΛΤΡΑ - R2 - 0,5 micron

Κωδικός	Περιγραφή	Τύπος	Τιμή (€)
---------	-----------	-------	----------



Αφαιρεί: Την δυσάρεστη γεύση και οσμή, 92% το χλώριο, 100% τα στερεά σωματίδια (χρώματα, σκουπιδιάκια, σκουριά, κατακάθια), φυτοφάρμακα και τοξικά, οργανικές ουσίες.

ΑΝΤΑΛΛΑΚΤΙΚΑ ΦΙΛΤΡΑ - R5 - 0,5 micron

Κωδικός	Περιγραφή	Τύπος	Τιμή (€)
---------	-----------	-------	----------



Αφαιρεί: Την δυσάρεστη γεύση και οσμή. 97% το χλώριο, 100% τα στερεά σωματίδια (χρώματα, σκουπιδιάκια, σκουριά, κατακάθια), βαρέα μέταλλα (μόλυβδος & κάδμιο).

ΑΝΤΑΛΛΑΚΤΙΚΑ ΦΙΛΤΡΑ - R7 - 0,5 micron

Κωδικός	Περιγραφή	Τύπος	Τιμή (€)
---------	-----------	-------	----------



Αφαιρεί: Την δυσάρεστη γεύση και οσμή. 97% το χλώριο, 100% τα στερεά σωματίδια (χρώματα, σκουπιδιάκια, σκουριά, κατακάθια), βαρέα μέταλλα (μόλυβδος & κάδμιο). Όλα τα ανταλλακτικά φίλτρων νερού είναι ενεργού άνθρακα. Αλλαγή κάθε 2-3 μήνες ή 760lt.

ΑΝΤΑΛΛΑΚΤΙΚΑ ΦΙΛΤΡΑ-MATRIKX

Κωδικός	Φιλτράρισμα	Τύπος	Τιμή (€)
---------	-------------	-------	----------

Φιλτράρισμα 5 μ

- Παροχή 230 lt/h
- Αλλαγή κάθε 6-12 μήνες
- Αφαιρεί χλώριο, δυσάρεστη γεύση και οσμή, φυτοφάρμακα, οργανικά χημικά, βιομηχανικά κατάλοιπα, τοξικά και άλλες βλαβερές ουσίες που μολύνουν το νερό.



ΑΝΤΑΛΛΑΚΤΙΚΑ ΦΙΛΤΡΑ-MATRIKX

Κωδικός	Φιλτράρισμα	Τύπος	Τιμή (€)
---------	-------------	-------	----------

Φιλτράρισμα 1 μ

- Παροχή 230 lt/h
- Αλλαγή κάθε 6-12 μήνες
- Αφαιρεί χλώριο, δυσάρεστη γεύση και οσμή, φυτοφάρμακα, οργανικά χημικά, βιομηχανικά κατάλοιπα, τη θολότητα από το νερό, πτητικές οργανικές ενώσεις (VOC), τοξικά, χλωροφόρμιο και άλλες βλαβερές ουσίες που μολύνουν το νερό.



ΦΙΛΤΡΟ ΝΕΡΟΥ ΒΡΥΣΗΣ SIROFLEX UNI-3

Κωδικός	Περιγραφή	Τύπος	Τιμή (€)
---------	-----------	-------	----------



ΑΝΤΑΛΛΑΚΤΙΚΑ ΦΙΛΤΡΑ -SIROFLEX - UNI 3

Κωδικός	Περιγραφή	Τύπος	Τιμή (€)
---------	-----------	-------	----------



40014	Αντ.Φίλτρο (τεμ 4)	2800/4S	15,80
-------	--------------------	---------	-------

ΑΝΤΑΛΛΑΚΤΙΚΑ ΦΙΛΤΡΑ-ATLAS

Κωδικός	Τύπος	Φιλτ/μα	Τιμή (€)
---------	-------	---------	----------



Φιλτράρισμα 0,3 μm

- Παροχή 300 lt/h
- Αλλαγή κάθε 6-12 μήνες.
- Εμποτισμένο με ασήμι για βακτηριοστατική επίδραση, αφαιρεί χλώριο, δυσάρεστη γεύση και οσμή, φυτοφάρμακα, οργανικά χημικά, βιομηχανικά κατάλοιπα, την θολότητα από το νερό, πτητικές οργανικές ενώσεις (VOC), τοξικά, χλωροφόρμιο και άλλες βλαβερές ουσίες που μολύνουν το νερό.

ΑΝΤΑΛΛΑΚΤΙΚΑ ΦΙΛΤΡΑ-MATRIKX

Κωδικός	Φιλτράρισμα	Τύπος	Τιμή (€)
---------	-------------	-------	----------

Φιλτράρισμα 0,5 μ

- Παροχή 170 lt/h
- Αλλαγή κάθε 6-12 μήνες
- Αφαιρεί χλώριο, δυσάρεστη γεύση και οσμή, φυτοφάρμακα, οργανικά χημικά, βιομηχανικά κατάλοιπα, τη θολότητα από το νερό, τοξικά, χλωροφόρμιο, μικρόβια, (Cysts, Cryptosporidium, Giardia, Toxoplasma) ίνες αμιάντου, βαρέα μέταλλα (μόλυβδος, κάδμιο) με εναλλαγή ιόντων και άλλες βλαβερές ουσίες που μολύνουν το νερό.



Χαρακτηριστικά:

- Πρόληψη και προστασία κατά των αλάτων χωρίς χημικά - μετατρέπει τα ανόργανα μέταλλα σε ακίνδυνους, ανενεργούς μικροσκοπικούς κρυστάλλους, καθιστώντας το OneFlow® μια αποτελεσματική εναλλακτική τεχνολογία για την αποσκλήρυνση του νερού και την αποφυγή επικάλυψης των αλάτων.
- Σχεδόν χωρίς συντήρηση - χωρίς σακούλες αλατιού ή άλλες χημικές ουσίες που πρέπει να προστίθενται ή να διατηρούνται συνεχώς.
- Χωρίς βαλβίδα ελέγχου, χωρίς ηλεκτρική ενέργεια και χωρίς απόβλητα.
- Βελτιώνει την αποτελεσματικότητα όλων των συσκευών ύδρευσης ανεξάρτητα από το αν θερμαίνεται ή όχι το νερό.
- Τέλειο σύστημα για εστιατόρια και καφετέριες όπου απαιτείται προστασία πολλαπλών ή μεμονωμένων συσκευών για μεγαλύτερη διάρκεια ζωής του εξοπλισμού και μειωμένη κατανάλωση ενέργειας.
- Βαλβίδα εισόδου για εύκολη απομόνωση και αλλαγή φίλτρου. • Το OneFlow® **δεν αφαιρεί τα βασικά μέταλλα στο νερό.**

Model OF110 4 l/min

ΣΥΣΤΗΜΑ ONE-FLOW OF110

Κωδικός	Τύπος	Σύνδεση (in)	Παροχή (lt/min)	Τιμή (€)
S0002148	OneFlow® OF110 (13x11,7x34cm)	1/2	4,0	223,00
S0002161	Ανταλλακτικό TAC OF110-1	-	1 year	96,00



3 Combined minerals, detach as crystals and flow through system

Model OFTWH-R 22 l/min

ΣΥΣΤΗΜΑ ONE-FLOW- OFTWH-R

Κωδικός	Τύπος	Σύνδεση (in)	Παροχή (lt/min)	Τιμή (€)
S0002188	OneFlow® OFTWH-R (18x18x60cm)	3/4	22,0	527,00
S0002189	Ανταλλακτικό TAC OFTWH-R	-	2 years	233,00



2 Charged ions agglomerate at TAC nucleation site
1 Incoming Calcium + magnesium ions

Model OFTWH 38 l/min

ΣΥΣΤΗΜΑ ONE-FLOW- OFTWH

Κωδικός	Τύπος	Σύνδεση (in)	Παροχή (lt/min)	Τιμή (€)
S0002182	OneFlow® OFTWH (20x20x47cm)	3/4	38	701,00
S0002183	Ανταλλακτικό TAC OFTWH	-	2 years	350,00



Model ONEFLOW+ (OFPSYS) 38 l/min

ΣΥΣΤΗΜΑ ONE-FLOW- OFPSYS

Κωδικός	Τύπος	Σύνδεση (in)	Παροχή (lt/min)	Τιμή (€)
7100638	OneFlow+® OFPSYS (20x20x47cm)	1	38,0	818,00
7100640	Ανταλλακτικό TAC	-	3 years	385,00
7100639	Ανταλλακτικό Carbon filter element	-	1 year	151,00
7100641	Ανταλλακτικό διπλό TAC + Carbon	-	1 year	515,00



Model OF948-16-C 60 l/min

ΣΥΣΤΗΜΑ ONE-FLOW- OF948-16-C

Κωδικός	Τύπος	Σύνδεση (in)	Παροχή (lt/min)	Τιμή (€)
M0002112	OneFlow® OF948-16-C (23,5x23,5x147cm)	1	60,0	1.498,00
A0002156	Ανταλλακτικό TAC OF948-16-C	-	3 years	615,00

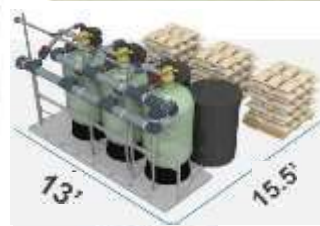
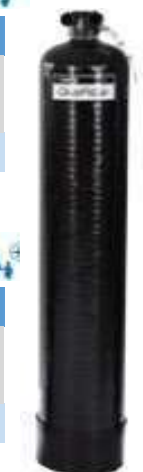

Model OF1054-20-D 75 l/min

ΣΥΣΤΗΜΑ ONE-FLOW- OF1054-20-D

Κωδικός	Τύπος	Σύνδεση (in)	Παροχή (lt/min)	Τιμή (€)
7100638	OneFlow+® OF1054-20-D (26,5x26,5x147cm)	1 1/4	75,0	1.802,00
7100640	Ανταλλακτικό TAC OF1054-20-D	-	3 years	849,00





ΣΠΙΡΑΛ FIL-NOX Θηλ-Θηλ 1/2" x 1/2"		
Κωδικός	Μήκος	Τιμή (€)
ΣΜΘ.25BT	25cm	4,67
ΣΜΘ.35BT	35cm	5,05
ΣΜΘ.45BT	45cm	5,43
ΣΜΘ.60BT	60cm	6,03
ΣΜΘ.80BT	80cm	6,84
ΣΜΘ.120BT	120cm	8,36
ΣΜΘ.200BT	200cm	11,51



**ΚΡΙΣΗ ΠΡΟΪΩΤΗ
ΕΓΓΥΗΣΗ**

ΣΠΙΡΑΛ FIL-NOX Αρσ-Θηλ 1/2" x 1/2"		
Κωδικός	Μήκος	Τιμή (€)
ΣΜΑ.30	30cm	5,54
ΣΜΑ.50	50cm	6,41
ΣΜΑ.70	70cm	7,06
ΣΜΑ.100	100cm	8,42
ΣΜΑ.200	200cm	11,62



Από το 1968 εξάγει σε 60 χώρες σε 5 Ηπείρους



Πιστοποίηση
Πόσιμου Νερού

Πίεση λειτουργίας : 20 Bar
Μέγιστη Θερμοκρασία : 110 C
Ελαχιστή Ακτίνα Καμπυλωτητάς: 26 mm

Διεθνής Ασφάλιστική Κάλυψη : 1.000.000 €

ΣΠΙΡΑΛ ΜΠΑΤΑΡΙΩΝ ΑΡΣΕΝΙΚΟ M10x1-ΡΑΚΟΡ ΘΗΛ Κοντός Λαιμός 1/2"		
Κωδικός	Μήκος	Τιμή (€)
ΣΜΚ.12-40	40cm	4,56
ΣΜΚ.12-50	50cm	5,05
ΣΜΚ.12-60	60cm	5,43

ΣΠΙΡΑΛ ΜΠΑΤΑΡΙΩΝ ΑΡΣΕΝΙΚΟ M10x1-ΡΑΚΟΡ ΘΗΛ Κοντός Λαιμός 3/8"		
Κωδικός	Μήκος	Τιμή (€)
ΣΜΚ.38-50	50cm	4,78



Μακρύ Λαιμό 1/2"		
Κωδικός	Μήκος	Τιμή (€)
ΣΜΜ.12-40	40cm	4,56
ΣΜΜ.12-50	50cm	5,05
ΣΜΜ.12-60	60cm	5,43

Μακρύ Λαιμό 3/8"		
Κωδικός	Μήκος	Τιμή (€)
ΣΜΜ.38-50	50cm	5,65

ΣΠΙΡΑΛ ΛΟΥΤΡΟΥ ΙΝΟΧ		
Κωδικός	Μήκος	Τιμή (€)
ΣΜΛ.150	150	13,65
ΣΜΛ.200	200	15,00

**ΣΙΣΤΕΡΑ
ΕΓΓΥΗΣΗ**



ΣΠΙΡΑΛ ΛΟΥΤΡΟΥ ΙΝΟΧ ΑΥΞΟΜΕΙΟΥΜΕΝΟ		
Κωδικός	Μήκος	Τιμή (€)
ΣΛΜΠ.150	150-190	15,53
ΣΛΜΠ.175	175-225	17,44



ΣΠΙΡΑΛ ΠΙΕΣΤΙΚΩΝ ΣΥΓΚΡΟΤΗΜΑΤΩΝ ΙΝΟΧ FIL-BOR Αρσ-Θηλ 'Ισια						
Κωδικός	Μήκος	3/4"	1"	1 1/4"	1 1/2"	2"
ΣΠΑ.30.XX	30cm	10,70	27,21	51,00	92,82	122,86
ΣΠΑ.60.XX	60cm	12,98	33,62	51,82	120,36	152,57
ΣΠΑ.80.XX	80cm	14,45	37,91	64,96	138,72	172,40
ΣΠΑ.100.XX	100cm	18,74	42,15	70,56	157,08	192,17

ΣΠΙΡΑΛ ΠΙΕΣΤΙΚΩΝ ΣΥΓΚΡΟΤΗΜΑΤΩΝ ΙΝΟΧ Α.Τ				
Μήκος	Σπιδράλ 'Ισια 1"		Σπιδράλ Γων. 1"	
	Κωδικός	Τιμή (€)	Κωδικός	Τιμή (€)
50	ΣΙ.1-50	22,27	ΣΓ.1-50	24,60
60	ΣΙ.1-60	22,81	ΣΓ.1-60	25,76
80	ΣΙ.1-80	26,83	ΣΓ.1-80	28,17
100	ΣΙ.1-100	29,33	ΣΓ.1-100	33,49



ΣΕΤ ΥΓΙΕΙΝΗΣ - ΓΕΝΙΚΗ ΧΡΗΣΗΣ			
Κωδικός	Μήκος	Χρώμα	Τιμή (€)
ΣΓΧΜ.Χ	120cm	ΧΡΩΜΕ	34,38

ΣΤΗΛΕΣ ΜΠΑΝΙΟΥ Τηλέφωνο + Σωλήνας ΙΝΟΧ Χρωμέ + Σπιδράλ		
Κωδικός	Περιγραφή	Τιμή (€)
ΣΜ.Λ	LAMDA	68,12

Τηλέφωνο + Σπιδράλ		
Κωδικός	Περιγραφή	Τιμή (€)
ΤΣ.ΔΠ	DELTA PLUS	40,30





ΣΠΙΡΑΛ ΛΟΥΤΡΟΥ 1/2"x1/2" (BLISTER)

Κωδικός	Περιγραφή	Τιμή (€)
00-751/S	Σπιράλ Λουτρού 175cm	9,19



ΤΗΛΕΦΩΝΟ ΟΡΤΑ (5 ΛΕΙΤΟΥΡΓΙΕΣ)

Κωδικός	Περιγραφή	Τιμή (€)
---------	-----------	----------



ΤΗΛΕΦΩΝΟ TECLA (1 ΛΕΙΤΟΥΡΓΙΑ)

Κωδικός	Περιγραφή	Τιμή (€)
---------	-----------	----------



ΤΗΛΕΦΩΝΟ SLIM (1 ΛΕΙΤΟΥΡΓΙΑ)

Κωδικός	Περιγραφή	Τιμή (€)
---------	-----------	----------



ΤΗΛΕΦΩΝΟ ΟΡΤΑ (5 ΛΕΙΤΟΥΡΓΙΕΣ)

Κωδικός	Περιγραφή	Τιμή (€)
---------	-----------	----------



ΤΗΛΕΦΩΝΟ DELTA (2 ΛΕΙΤΟΥΡΓΙΕΣ)

Κωδικός	Περιγραφή	Τιμή (€)
---------	-----------	----------

06-1513 Τηλέφωνο Χρωμέ **3,17**

06-1513/S Τηλέφωνο Χρωμέ BLISTER **4,16**



ΤΗΛΕΦΩΝΟ AZZURA (1 ΛΕΙΤΟΥΡΓΙΑ)

Κωδικός	Περιγραφή	Τιμή (€)
---------	-----------	----------

06-1505/S Τηλέφωνο Λευκό BLISTER -



ΣΠΙΡΑΛ ΛΟΥΤΡΟΥ PVC SILVER 1/2"x1/2" (BLISTER)

Κωδικός	Περιγραφή	Τιμή (€)
00-622/S	Σπιράλ Λουτρού PVC 200cm	11,57



ΣΙΦΩΝΙ ΝΙΠΗΤΡΟΣ (ΠΛΑΣΤΙΚΟ ΠΑΞΙΜΑΔΙ)

Κωδικός	Περιγραφή	Τιμή (€)
00-951/S	Σιφώνι 1 1/4" x Φ40	6,94



ΣΙΦΩΝΙ ΝΙΠΗΤΡΟΣ (ΧΡΩΜΕ ΣΩΛΗΝΑ)

Κωδικός	Περιγραφή	Τιμή (€)
---------	-----------	----------



ΣΙΦΩΝΙ ΝΙΠΗΤΡΟΣ (ΣΥΣΦΙΞΗ ΧΩΡΙΣ ΣΩΛΗΝΑ ΧΡΩΜΕ)

Κωδικός	Περιγραφή	Τιμή (€)
---------	-----------	----------



ΣΙΦΩΝΙ ΝΕΡΟΧΥΤΗ (ΠΛΑΣΤΙΚΟ ΠΑΞΙΜΑΔΙ)

Κωδικός	Περιγραφή	Τιμή (€)
00-921/S	Σιφώνι 1 1/4" x Φ40	7,20



ΤΗΛΕΦΩΝΟ IRIS (4 ΛΕΙΤΟΥΡΓΙΕΣ)

Κωδικός	Περιγραφή	Τιμή (€)
06-1410/S	Τηλέφωνο Χρωμέ Iris BLISTER	4,43



ΤΗΛΕΦΩΝΟ PUNTO (1 ΛΕΙΤΟΥΡΓΙΑ)

Κωδικός	Περιγραφή	Τιμή (€)
---------	-----------	----------



ΤΗΛΕΦΩΝΟ CLARETTA (1 ΛΕΙΤΟΥΡΓΙΑ)

Κωδικός	Περιγραφή	Τιμή (€)
06-1494/S	Τηλέφωνο Χρωμέ Claretta BLISTER	3,51



ΣΕΤ ΤΗΛΕΦΩΝΑ ΝΤΟΥΖ ΜΕ ΣΤΗΡΙΞΗ & ΣΠΙΡΑΛ 1,5m

Κωδικός	Περιγραφή	Τιμή (€)
---------	-----------	----------

11022	Τηλέφωνο	5,00
-------	----------	------



ΣΕΤ ΤΗΛΕΦΩΝΑ ΝΤΟΥΖ ΜΕ ΣΤΗΡΙΞΗ & ΣΠΙΡΑΛ 1,5m

Κωδικός	Περιγραφή	Τιμή (€)
---------	-----------	----------

11029	Τηλέφωνο	5,40
-------	----------	------



ΣΕΤ ΤΗΛΕΦΩΝΑ ΝΤΟΥΖ ΜΕ ΣΤΗΡΙΞΗ & ΣΠΙΡΑΛ 1,5m

Κωδικός	Περιγραφή	Τιμή (€)
---------	-----------	----------

--	--	--



ΣΕΤ ΤΗΛΕΦΩΝΑ ΝΤΟΥΖ ΜΕ ΣΤΗΡΙΞΗ & ΣΠΙΡΑΛ 1,5m

Κωδικός	Περιγραφή	Τιμή (€)
---------	-----------	----------

03055	Ring - Στρογγυλό	20,50
-------	------------------	-------



HOTEL

ΤΗΛΕΦΩΝΟ ΝΤΟΥΖ

Κωδικός	Περιγραφή	Τιμή (€)
---------	-----------	----------

--	--	--



ΤΗΛΕΦΩΝΟ ΝΤΟΥΖ

Κωδικός	Περιγραφή	Τιμή (€)
---------	-----------	----------

--	--	--



ΥΔΡΟΜΑΣΑΖ LUX

Κωδικός	Περιγραφή	Τιμή (€)
---------	-----------	----------

--	--	--



ECON

CLASSIC

ΤΗΛΕΦΩΝΟ ΝΤΟΥΖ

Κωδικός	Περιγραφή	Τιμή (€)
---------	-----------	----------

55041	Econ (nylon)	4,00
-------	--------------	------

55061	Classic (nylon)	5,80
-------	-----------------	------



ΤΗΛΕΦΩΝΟ ΝΤΟΥΖ

Κωδικός	Περιγραφή	Τιμή (€)
---------	-----------	----------

--	--	--



ΑΝΟΞΕΙΔΩΤΗ ΚΕΦΑΛΗ ΝΤΟΥΖ

Κωδικός	Περιγραφή	Τιμή (€)
---------	-----------	----------

6671-25	25x25	117,90
---------	-------	--------



ΣΤΗΛΗ ΝΤΟΥΖ

Κωδικός	Περιγραφή	Τιμή (€)
---------	-----------	----------

010374	Cobra (Γκρι)	87,10
--------	--------------	-------



ΣΤΗΛΗ ΝΤΟΥΖ

Κωδικός	Περιγραφή	Τιμή (€)
---------	-----------	----------

--	--	--



ΑΝΟΞΕΙΔΩΤΗ ΚΕΦΑΛΗ ΝΤΟΥΖ

Κωδικός	Περιγραφή	Τιμή (€)
---------	-----------	----------

6670-25	Φ25	109,80
---------	-----	--------



KROM

ΚΕΦΑΛΗ ΝΤΟΥΖ

Κωδικός	Περιγραφή	Τιμή (€)
---------	-----------	----------

--	--	--



QUADRO

ΚΕΦΑΛΗ ΝΤΟΥΖ

Κωδικός	Περιγραφή	Τιμή (€)
---------	-----------	----------

--	--	--



CREAVIT



CREAVIT

ΚΕΦΑΛΗ ΝΤΟΥΖ

Κωδικός	Περιγραφή	Τιμή (€)
---------	-----------	----------

SH034	Επίτοιχη 3 ροών	46,50
-------	-----------------	-------

TEMPY



ΒΕΡΓΑ ΣΤΗΡΙΞΗΣ ΜΕ ΣΠΙΡΑΛ & ΤΗΛΕΦΩΝΟ

Κωδικός	Περιγραφή	Τιμή (€)
---------	-----------	----------



ΣΤΗΛΗ ΜΕ ΚΩΔΩΝΑ & ΣΠΙΡΑΛ 1,5m & ΤΗΛΕΦΩΝΟ

Κωδικός	Περιγραφή	Τιμή (€)
---------	-----------	----------



ΣΤΗΛΗ ΜΕ ΚΩΔΩΝΑ & ΣΠΙΡΑΛ 1,5m & ΤΗΛΕΦΩΝΟ

Κωδικός	Περιγραφή	Τιμή (€)
---------	-----------	----------



ΣΤΗΛΗ ΜΕ ΚΩΔΩΝΑ & ΣΠΙΡΑΛ 1,5m & ΤΗΛΕΦΩΝΟ

Κωδικός	Περιγραφή	Τιμή (€)
---------	-----------	----------



ΣΤΗΛΗ ΜΕ ΚΩΔΩΝΑ & ΣΠΙΡΑΛ 1,5m & ΤΗΛΕΦΩΝΟ

Κωδικός	Περιγραφή	Τιμή (€)
---------	-----------	----------



ΣΤΗΛΗ ΜΕ ΚΩΔΩΝΑ & ΣΠΙΡΑΛ 1,5m & ΤΗΛΕΦΩΝΟ

Κωδικός	Περιγραφή	Τιμή (€)
---------	-----------	----------

51093 Στήλη AQUA 16,00



ΝΤΟΥΣ ΜΕ ΚΟΛΩΝΑ

Κωδικός	Περιγραφή	Τιμή (€)
---------	-----------	----------



ΝΤΟΥΣ ΜΕ ΚΟΛΩΝΑ

Κωδικός	Περιγραφή	Τιμή (€)
---------	-----------	----------



ΝΤΟΥΣ ΜΕ ΚΟΛΩΝΑ

Κωδικός	Περιγραφή	Τιμή (€)
---------	-----------	----------



Μηχανισμός **SEDAL** διαμέτρου **Φ 40**
 Διανομέας και Φίλτρο Εξοικονόμησης Νερού



ΜΠΑΤΑΡΙΑ ΛΟΥΤΡΟΥ Μηχανισμό SEDAL διαμέτρου Φ 40 - Σειρά SX 50		
Κωδικός	Περιγραφή	Τιμή (€)
95045000	Μπαταρία Λουτρού με Σπιράλ + Τηλέφωνο	60,50



ΜΠΑΤΑΡΙΑ ΝΙΠΤΗΡΑ Μηχανισμό SEDAL διαμέτρου Φ 40 - Σειρά SX 50		
Κωδικός	Περιγραφή	Τιμή (€)
95015090	Μπαταρία Νιπτήρα με Αυτόματη Βαλβίδα 1 ^{1/4} "	48,90



ΜΠΑΤΑΡΙΑ ΝΤΟΥΖΙΕΡΑΣ Μηχανισμό SEDAL διαμέτρου Φ 40 - Σειρά SX 50		
Κωδικός	Περιγραφή	Τιμή (€)
95055000	Μπαταρία Ντουζιέρας με Σπιράλ + Τηλέφωνο	58,50



ΜΠΑΤΑΡΙΑ ΜΠΙΝΤΕ Μηχανισμό SEDAL διαμέτρου Φ 40 - Σειρά SX 50		
Κωδικός	Περιγραφή	Τιμή (€)
95025090	Μπαταρία Μπιντέ με Αυτόματη Βαλβίδα 1 ^{1/4} "	54,70

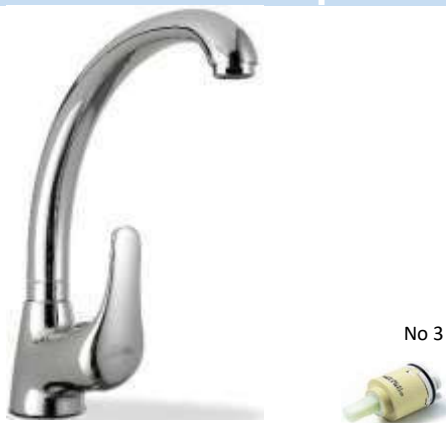

ΜΠΑΤΑΡΙΑ ΝΕΡΟΧΥΤΗ ΠΑΓΚΟΥ Μηχανισμό SEDAL διαμέτρου Φ 40 - Σειρά SX 50		
Κωδικός	Περιγραφή	Τιμή (€)
95035050	Μπαταρία Νεροχύτη Πάγκου με Περιστροφόμενο Ρουξούνι	61,10



ΜΠΑΤΑΡΙΑ ΝΕΡΟΧΥΤΗ ΤΟΙΧΟΥ Μηχανισμό SEDAL διαμέτρου Φ 40 - Σειρά SX 50		
Κωδικός	Περιγραφή	Τιμή (€)
95645000	Μπαταρία Τοίχου με περιστροφόμενο Ρουξούνι	80,20

ΑΝΤΑΛΛΑΚΤΙΚΟΙ ΜΗΧΑΝΙΣΜΟΙ SEDAL		
Κωδικός	Περιγραφή	Τιμή (€)



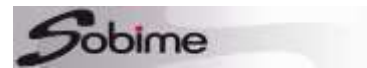

Μηχανισμός **SEDAL** διαμέτρου **Φ 35**
Διανομέας και Φίλτρο Εξοικονόμησης Νερού



No 2

ΜΠΑΤΑΡΙΑ ΛΟΥΤΡΟΥ		
Μηχανισμό SEDAL διαμέτρου Φ 35 - Σειρά Mel		
Κωδικός	Περιγραφή	Τιμή (€)



No 15

ΜΠΑΤΑΡΙΑ ΝΙΠΤΗΡΑ		
Μηχανισμό SEDAL διαμέτρου Φ 35 - Σειρά Mel		
Κωδικός	Περιγραφή	Τιμή (€)
95012990	Μπαταρία Νιπτήρα με Αυτόματη Βαλβίδα 1 ^{1/4} "	60,00



No 2

ΜΠΑΤΑΡΙΑ ΝΤΟΥΖΙΕΡΑΣ		
Μηχανισμό SEDAL διαμέτρου Φ 35 - Σειρά Mel		
Κωδικός	Περιγραφή	Τιμή (€)
95052900	Μπαταρία Ντουζιέρας με Σπирάλ + Τηλέφωνο	77,70



No 2

ΜΠΑΤΑΡΙΑ ΜΠΙΝΤΕ		
Μηχανισμό SEDAL διαμέτρου Φ 35 - Σειρά Mel		
Κωδικός	Περιγραφή	Τιμή (€)
95022990	Μπαταρία Μπιντέ με Αυτόματη Βαλβίδα 1 ^{1/4} "	60,00



No 2

ΜΠΑΤΑΡΙΑ ΝΕΡΟΧΥΤΗ ΠΑΓΚΟΥ		
Μηχανισμό SEDAL διαμέτρου Φ 35 - Σειρά Mel		
Κωδικός	Περιγραφή	Τιμή (€)
95032900	Μπαταρία Νεροχύτη Πάγκου με Περιστρεφόμενο Ρουξούνι	77,40



ΑΝΤΑΛΛΑΚΤΙΚΟΙ ΜΗΧΑΝΙΣΜΟΙ SEDAL		
Κωδικός	Περιγραφή	Τιμή (€)
95035102	Μηχανισμός No 15 - Φ35	9,53

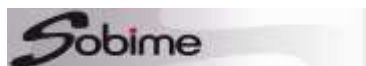

Idromix

Διανομέας και Φίλτρο Εξοικονόμησης Νερού

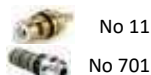

No 11

No 701

ΜΠΑΤΑΡΙΑ ΥΔΡΟΜΕΙΚΤΙΚΗ ΛΟΥΤΡΟΥ

Μηχανισμό SEDAL διαμέτρου Φ 40 - Σειρά IDROMIX

Κωδικός	Περιγραφή	Τιμή (€)
96620400	Μπαταρία Λουτρού χωρίς Σπιράλ + Τηλέφωνο	146,70

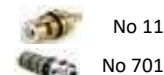

No 11

No 701

ΜΠΑΤΑΡΙΑ ΥΔΡΟΜΕΙΚΤΙΚΗ ΠΑΓΚΟΥ ΝΕΡΟΧΥΤΗ

Μηχανισμό SEDAL διαμέτρου Φ 40 - Σειρά IDROMIX

Κωδικός	Περιγραφή	Τιμή (€)
96620100	Μπαταρία Νιπτήρα ΧΩΡΙΣ Αυτόματη Βαλβίδα	169,60

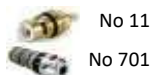

No 11

No 701

ΜΠΑΤΑΡΙΑ ΥΔΡΟΜΕΙΚΤΙΚΗ ΝΤΟΥΖΙΕΡΑΣ

Μηχανισμό SEDAL διαμέτρου Φ 40 - Σειρά IDROMIX

Κωδικός	Περιγραφή	Τιμή (€)
96620500	Μπαταρία Ντουζιέρας χωρίς Σπιράλ + Τηλέφωνο	110,20

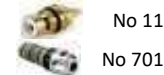

No 11

No 701

ΜΠΑΤΑΡΙΑ ΥΔΡΟΜΕΙΚΤΙΚΗ ΝΕΡΟΧΥΤΗ ΤΟΙΧΟΥ

Μηχανισμό SEDAL διαμέτρου Φ 40 - Σειρά IDROMIX

Κωδικός	Περιγραφή	Τιμή (€)
96620660	Μπαταρία Τοίχου	147,20

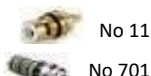

No 11

No 701

ΜΠΑΤΑΡΙΑ ΥΔΡΟΜΕΙΚΤΙΚΗ ΝΕΡΟΧΥΤΗ ΠΑΓΚΟΥ

Μηχανισμό SEDAL διαμέτρου Φ 40 - Σειρά IDROMIX

Κωδικός	Περιγραφή	Τιμή (€)
96620300	Μπαταρία Νεροχύτη Πάγκου με Περιστρεφόμενο Ρουξούνι	162,70



ΑΝΤΑΛΛΑΚΤΙΚΟΙ ΜΗΧΑΝΙΣΜΟΙ 1/2"

Κωδικός	Περιγραφή	Τιμή (€)
---------	-----------	----------



ΑΝΤΑΛΛΑΚΤΙΚΟΙ ΘΕΡΜΟΜΙΚΤΙΚΟΙ

Κωδικός	Περιγραφή	Τιμή (€)
---------	-----------	----------

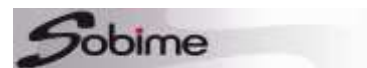

Fregaderas 3000
COLLECTION
Sm1
COLLECTION

Μηχανισμός **SEDAL**
Διανομέας και Φίλτρο Εξοικονόμησης Νερού



ΕΠΑΓΓΕΛΜΑΤΙΚΗ ΜΠΑΤΑΡΙΑ ΝΕΡΟΧΥΤΗ Σειρά FREGADERAS 3000		
Κωδικός	Περιγραφή	Τιμή (€)
98530000	Μπαταρία Νεροχύτη ΕΠΑΓΓΕΛΜΑΤΙΚΗ	269,20

ΕΠΑΓΓΕΛΜΑΤΙΚΗ ΜΠΑΤΑΡΙΑ ΝΕΡΟΧΥΤΗ OSMOSIS 3 ΓΙΑΡΟΧΙΝ Σειρά FREGADERAS 3000		
Κωδικός	Περιγραφή	Τιμή (€)



ΜΠΑΤΑΡΙΑ ΝΕΡΟΧΥΤΗ ΧΑΜΗΛΗ Σειρά Sm1		
Κωδικός	Περιγραφή	Τιμή (€)
98550000	Μπαταρία Νεροχύτη Χαμηλή	102,50



ΜΠΑΤΑΡΙΑ ΝΕΡΟΧΥΤΗ ΨΗΛΗ Σειρά Sm1		
Κωδικός	Περιγραφή	Τιμή (€)
95152520	Μπαταρία Νεροχύτη Ψηλή	88,50



ΜΠΑΤΑΡΙΑ ΝΕΡΟΧΥΤΗ ΧΑΜΗΛΗ - ΤΗΛΕΦΩΝΟ Σειρά Sm1		
Κωδικός	Περιγραφή	Τιμή (€)
95030840	Μπαταρία Νεροχύτη Χαμηλή / Τηλέφωνο 2 Ροών	102,50



ΜΠΑΤΑΡΙΑ ΝΕΡΟΧΥΤΗ ΨΗΛΗ - ΤΗΛΕΦΩΝΟ Σειρά Sm1		
Κωδικός	Περιγραφή	Τιμή (€)
95450800	Μπαταρία Νεροχύτη Ψηλή / Τηλέφωνο 2 Ροών	117,90



ΑΝΤΑΛΛΑΚΤΙΚΟΙ ΜΗΧΑΝΙΣΜΟΙ SEDAL		
Κωδικός	Περιγραφή	Τιμή (€)
95000600	Μηχανισμός No 3 - Φ 40	8,83
95004900	Μηχανισμός No 8 - Φ 35	8,83



ΑΝΤΑΛΛΑΚΤΙΚΟΙ ΜΗΧΑΝΙΣΜΟΙ		
Κωδικός	Περιγραφή	Τιμή (€)



ALTURA



ΝΙΠΤΗΡΑ - Σειρά ALTURA

Κωδικός	Περιγραφή	Τιμή (€)
29CR2710	Νιπτήρα με Αυτόματη Βαλβίδα 1 ^{1/4} "	42,28

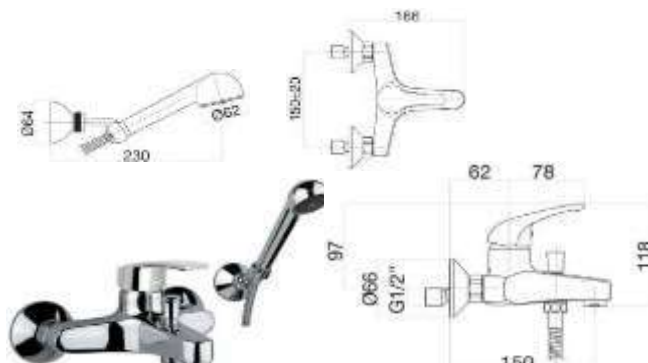

ΛΟΥΤΡΟΥ - Σειρά ALTURA

Κωδικός	Περιγραφή	Τιμή (€)
29CR1500	Λουτρού με Σπирάλ + Τηλέφωνο	60,43

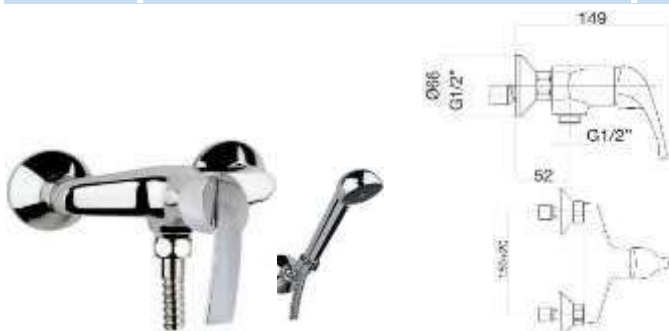

ΝΤΟΥΖΙΕΡΑΣ - Σειρά ALTURA

Κωδικός	Περιγραφή	Τιμή (€)
29CR1750	Ντουζιέρας με Σπирάλ + Τηλέφωνο	55,91

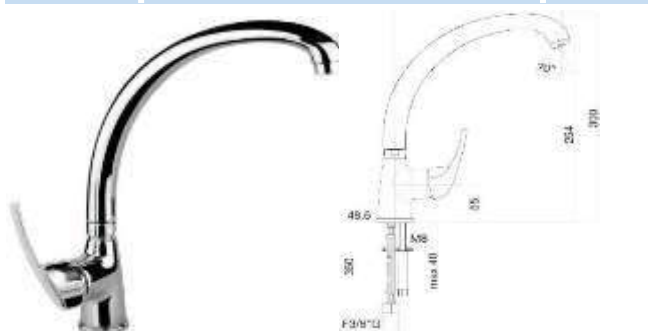

ΝΕΡΟΧΥΤΗ ΠΑΓΚΟΥ - Σειρά ALTURA

Κωδικός	Περιγραφή	Τιμή (€)
29CR4631	Νεροχύτη Πάγκου με Περιστρεφόμενο Ρουζούνι	52,90

KEVON



ΝΙΠΤΗΡΑ - Σειρά ALTURA KEVON

Κωδικός	Περιγραφή	Τιμή (€)
81CR8120	Νιπτήρα με Αυτόματη Βαλβίδα 1 ^{1/4} "	51,46
81CR8123	Νιπτήρα Ψηλή με Αυτόματη Βαλβίδα 1 ^{1/4} "	58,46



ΛΟΥΤΡΟΥ - Σειρά KEVON

Κωδικός	Περιγραφή	Τιμή (€)
81CR8141	Λουτρού με Σπирάλ + Τηλέφωνο	65,25

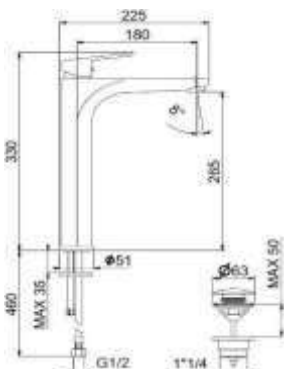

ΝΙΠΤΗΡΟΣ - Σειρά KEVON

Κωδικός	Περιγραφή	Τιμή (€)
81CR8126	Νιπτήρος Ψηλή με Αυτόματη Βαλβίδα 1 ^{1/4} "	127,89



ΝΕΡΟΧΥΤΗ ΠΑΓΚΟΥ - Σειρά KEVON

Κωδικός	Περιγραφή	Τιμή (€)
81CR4631	Νεροχύτη Πάγκου με Περιστρεφόμενο Ρουζούνι	56,63



Made in Italy since 1965



ΛΟΥΤΡΟΥ - Σειρά MAX

Κωδικός	Περιγραφή	Τιμή (€)
32CR1000	Λουτρού με Σπирάλ + Τηλέφωνο	80,50

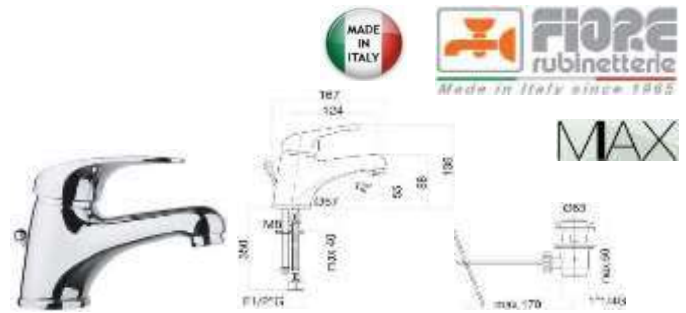

ΝΙΠΤΗΡΑ - Σειρά MAX

Κωδικός	Περιγραφή	Τιμή (€)
32CR2210	Νιπτήρος με Αυτόματη Βαλβίδα 1 ^{1/4} "	60,95



ΝΙΠΤΗΡΟΣ ΨΗΛΗ - Σειρά MAX

Κωδικός	Περιγραφή	Τιμή (€)
32CR2243	Νιπτήρος Ψηλή με Αυτόματη Βαλβίδα 1 ^{1/4} "	71,15

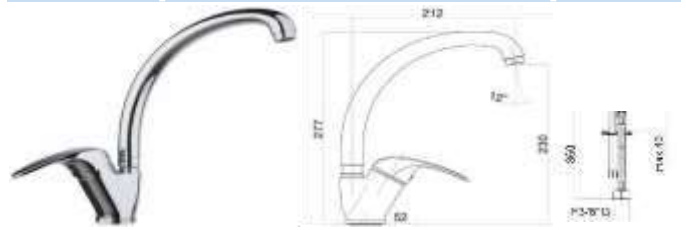

ΝΕΡΟΧΥΤΗ ΠΑΓΚΟΥ - Σειρά MAX

Κωδικός	Περιγραφή	Τιμή (€)
32CR4310	Νεροχύτη Πάγκου με Περιστρεφόμενο Ρουζούνι	61,25



ΛΟΥΤΡΟΥ - Σειρά TERMOTY

Κωδικός	Περιγραφή	Τιμή (€)
36CR952	Λουτρού με Σπирάλ + Τηλέφωνο	142,92

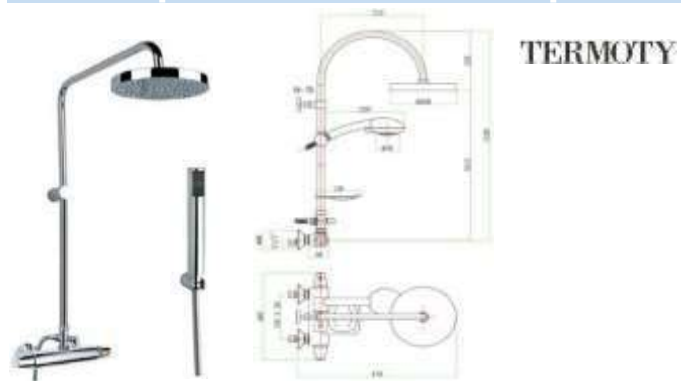

TERMOTY

ΝΤΟΥΖΙΕΡΑ - Σειρά TERMOTY

Κωδικός	Περιγραφή	Τιμή (€)



ΚΟΡΜΟΣ ΕΝΤΟΙΧΙΣΜΟΥ

Κωδικός	Περιγραφή	Τιμή (€)
35PACR02	ΔΥΟ ΕΞΟΔΩΝ	60,45



ΝΤΟΥΖΙΕΡΑΣ - Σειρά TERMOTY

Κωδικός	Περιγραφή	Τιμή (€)
36CR0903	Ντουζιέρας Σπирάλ + Τηλέφωνο με	100,00

ΕΝΤΟΙΧΙΖΟΜΕΝΟΙ ΔΙΑΚΟΠΤΕΣ

Κωδικός	Περιγραφή	Τιμή (€)
77CRP102	ΠΛΑΚΕΤΑ + ΛΑΒΗ ΚΑΤΑΝΑ 1 ΕΞΟΔΟΥ ΣΤΡΟΓΓΥΛΗΣ	29,64
77CRP202	ΠΛΑΚΕΤΑ + ΛΑΒΗ ΚΑΤΑΝΑ 2 ΕΞΟΔΩΝ ΣΤΡΟΓΓΥΛΗ	37,44





CLASSIC LINE

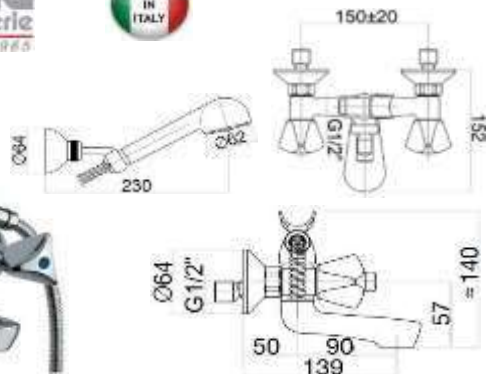

ΛΟΥΤΡΟΥ - Σειρά CLASSIC

Κωδικός	Περιγραφή	Τιμή (€)
24 CR F210	Λουτρού με Σπιράλ + Τηλέφωνο	55,94

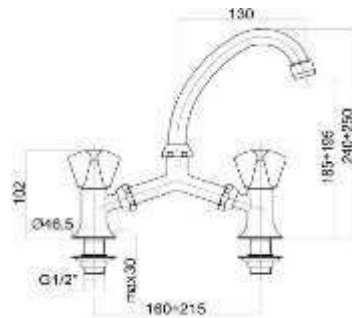

ΝΙΠΤΗΡΑ ΓΕΦΥΡΑ - Σειρά CLASSIC

Κωδικός	Περιγραφή	Τιμή (€)
24 CR 0243	Νιπτήρα Γέφυρα	50,21



ΝΕΡΟΧΥΤΗ ΤΟΙΧΟΥ - Σειρά CLASSIC

Κωδικός	Περιγραφή	Τιμή (€)



ΝΕΡΟΧΥΤΗ - Σειρά CLASSIC

Κωδικός	Περιγραφή	Τιμή (€)
24 CR 0359	Νεροχύτη μιας οπής 20 cm	37,84



ΚΑΝΟΥΛΑ - Σειρά CLASSIC

Κωδικός	Περιγραφή	Τιμή (€)
24 CR 0331	Κάνουλα περ/νη πάγκου 13cm	26,84



ΚΑΝΟΥΛΑ - ΔΙΑΚΟΠΤΕΣ - Σειρά CLASSIC

Κωδικός	Περιγραφή	Τιμή (€)
24 CR 0066	Εντοιχισμένος Διακόπτης 1/2"	14,93



ΒΡΥΣΗ - Σειρά CLASSIC

Κωδικός	Περιγραφή	Τιμή (€)
24 CR 0283	Βρύση 15cm με φίλτρο	16,58



ΑΝΤΑΛΛΑΚΤΙΚΑ - ΡΟΥΞΟΥΝΙΑ - Σειρά CLASSIC

Κωδικός	Περιγραφή	Τιμή (€)
35 BLI 050	Ρουξούνι 'J' 13 cm	9,40
35 BLI 052	Ρουξούνι 'J' 20 cm	10,67
35 BLI 001	Λαβή πλήρης	5,97



ΛΟΥΤΡΟΥ - Σειρά KYRO

Κωδικός	Περιγραφή	Τιμή (€)
86 CR 8141	Λουτρού με Σπυράλ + Τηλέφωνο	65,25



KYRO

ΝΙΠΤΗΡΑ - Σειρά KYRO

Κωδικός	Περιγραφή	Τιμή (€)
86 CR 8110	Νιπτήρα με Αυτόματη Βαλβίδα 1 ¹ / ₄ "	58,46
86 CR 8112	Νιπτήρα Ψηλή με Αυτόματη Βαλβίδα 1 ¹ / ₄ "	63,84



ΝΕΡΟΧΥΤΗ ΠΑΓΚΟΥ - Σειρά KYRO

Κωδικός	Περιγραφή	Τιμή (€)
86 CR 4318	Νεροχύτη Πάγκου	91,65



ΝΙΠΤΗΡΟΣ ΨΗΛΗ - Σειρά KYRO

Κωδικός	Περιγραφή	Τιμή (€)
86 CR 8126	Νεροχύτη Πάγκου	127,89



ΝΙΠΤΗΡΑ - Σειρά MARGOT

Κωδικός	Περιγραφή	Τιμή (€)
26 CR 0622	Νιπτήρος με Αυτόματη Βαλβίδα 1 ¹ / ₄ "	82,84

Bronze: 164,02€



MARGOT

ΝΕΡΟΧΥΤΗ ΤΟΙΧΟΥ - Σειρά MARGOT

Κωδικός	Περιγραφή	Τιμή (€)
26 CR 0625	Νεροχύτη Πάγκου	109,97

Bronze: 171,72€



ΝΙΠΤΗΡΑ - Σειρά CLIN

Κωδικός	Περιγραφή	Τιμή (€)
33 CR 2210	Νιπτήρος με Αυτόματη Βαλβίδα 1 ¹ / ₄ "	72,45



CLIN

ΝΕΡΟΧΥΤΗ ΤΟΙΧΟΥ - Σειρά CLIN

Κωδικός	Περιγραφή	Τιμή (€)
33 CR 4220	Νεροχύτη τοίχου	77,63



enne

Design by DM Studio-Design

Η ΟΤΤΟΝΕ ΜΕΛΟΔΑ εδώ και 60 χρόνια πρωταγωνιστεί στην παγκόσμια αγορά παραγωγής κλασικών και αναμεικτικών μπαταριών, προσφέροντας προϊόντα άριστης ποιότητας σε ανταγωνιστικές τιμές.

Στις υπερσύγχρονες εγκαταστάσεις της, η ΟΤΤΟΝΕ ΜΕΛΟΔΑ, διαθέτει κάθετη παραγωγή που αποτελείται από σύγχρονα ρομποτικά χυτήρια, αυτοματοποιημένη επεξεργασία χυτών, υπερσύγχρονες εγκαταστάσεις χρωμίσωσης, γραμές παραγωγής, συναρμολόγησης και ελέγχου ποιότητας καθώς και τμήμα Έρευνας και Ανάπτυξης.

Η εταιρεία ΟΤΤΟΝΕ ΜΕΛΟΔΑ κατασκευάζει προϊόντα που μπορούν να εξασφαλίσουν άριστη λειτουργία για μια ζωή.

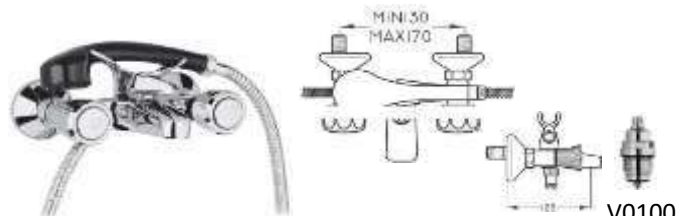

V0100

ΛΟΥΤΡΟΥ - Σειρά ENNE

Κωδικός	Περιγραφή	Τιμή (€)
---------	-----------	----------



V0100

ΛΟΥΤΡΟΥ - Σειρά ENNE

Κωδικός	Περιγραφή	Τιμή (€)
---------	-----------	----------

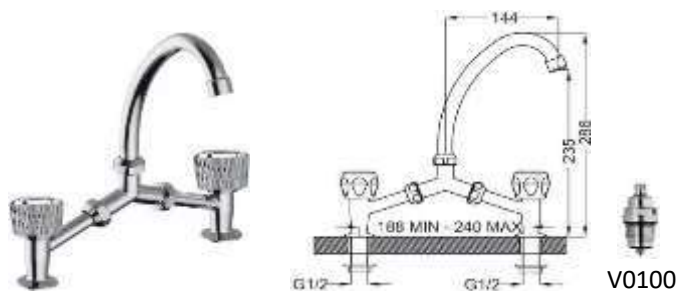

V0100

ΝΙΠΤΗΡΑ ΓΕΦΥΡΑ - Σειρά ENNE

Κωδικός	Περιγραφή	Τιμή (€)
---------	-----------	----------



V0100

ΝΕΡΟΧΥΤΗ ΤΟΙΧΟΥ - Σειρά ENNE

Κωδικός	Περιγραφή	Τιμή (€)
---------	-----------	----------



V0100

ΚΑΝΟΥΛΑ ΠΑΓΚΟΥ & ΤΟΙΧΟΥ 1/2" - Σειρά ENNE

Κωδικός	Περιγραφή	Τιμή (€)
---------	-----------	----------



V0100

ΝΕΡΟΧΥΤΗ ΜΙΑΣ ΟΠΗΣ - Σειρά ENNE

Κωδικός	Περιγραφή	Τιμή (€)
---------	-----------	----------

63730 U Μονή τοίχου με ρουζόνι U 200 **30,38**

63200 με αλυσίδα & βαρύδι επαναφοράς **65,25**



V0100

ΚΑΝΟΥΛΑ 1/2" - Σειρά ENNE

Κωδικός	Περιγραφή	Τιμή (€)
---------	-----------	----------

63410 με ρακόρ για σύνδεση με λάστιχο **26,30**

Ζητήστε μας πλήρη τιμοκατάλογο.

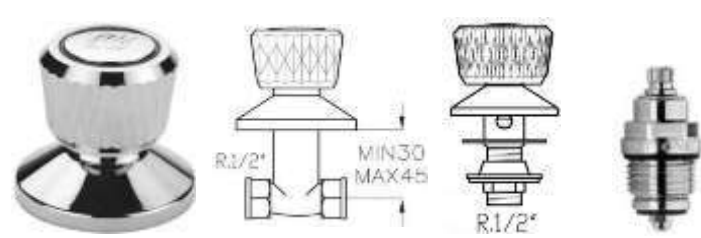

ΚΑΝΟΥΛΕΣ - ΜΗΧΑΝΙΣΜΟΙ - Σειρά ENNE

Κωδικός	Περιγραφή	Τιμή (€)
---------	-----------	----------

62700 Κάνουλα Μπιντέ 1/2" **20,90**

M0020 Λαβή-Πόμολο ESSE χρωμέ **10,25**



ΛΟΥΤΡΟΥ - Σειρά OLYMPIA

Κωδικός	Περιγραφή	Τιμή (€)
---------	-----------	----------

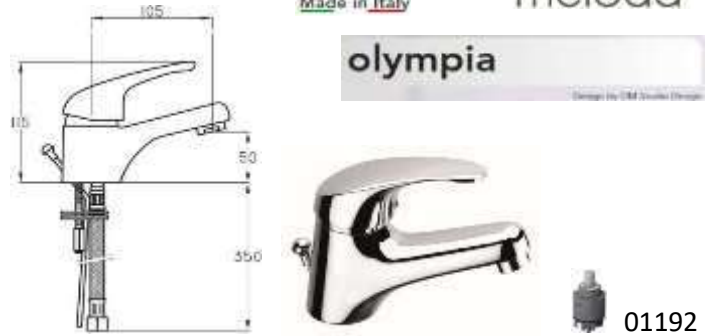

olympia

ΝΙΠΤΗΡΑ - Σειρά OLYMPIA

Κωδικός	Περιγραφή	Τιμή (€)
---------	-----------	----------



ΝΤΟΥΖΙΕΡΑΣ - Σειρά OLYMPIA

Κωδικός	Περιγραφή	Τιμή (€)
---------	-----------	----------



ΝΙΠΤΗΡΑ ΨΗΛΗ - Σειρά OLYMPIA

Κωδικός	Περιγραφή	Τιμή (€)
---------	-----------	----------

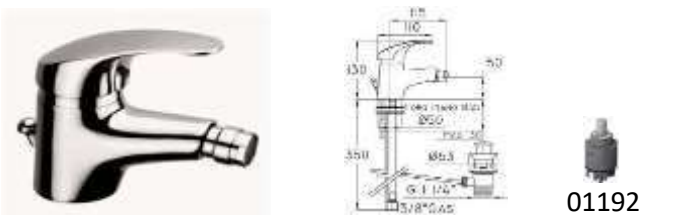

ΜΠΙΝΤΕ - Σειρά OLYMPIA

Κωδικός	Περιγραφή	Τιμή (€)
---------	-----------	----------



ΝΕΡΟΧΥΤΗ ΤΟΙΧΟΥ - Σειρά OLYMPIA

Κωδικός	Περιγραφή	Τιμή (€)
---------	-----------	----------



ΝΕΡΟΧΥΤΗ ΠΑΓΚΟΥ ΨΗΛΗ - Σειρά OLYMPIA

Κωδικός	Περιγραφή	Τιμή (€)
---------	-----------	----------



ΝΕΡΟΧΥΤΗ ΠΑΓΚΟΥ - Σειρά OLYMPIA

Κωδικός	Περιγραφή	Τιμή (€)
---------	-----------	----------



ΝΕΡΟΧΥΤΗ ΠΑΓΚΟΥ ΧΑΜΗΛΗ - Σειρά OLYMPIA

Κωδικός	Περιγραφή	Τιμή (€)
---------	-----------	----------

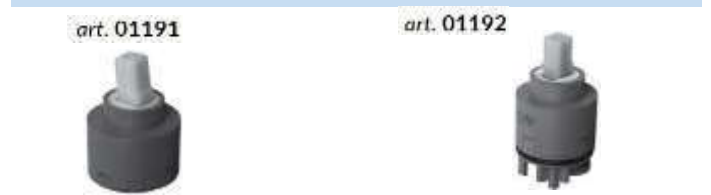

ΜΗΧΑΝΙΣΜΟΙ - Σειρά OLYMPIA

Κωδικός	Περιγραφή	Τιμή (€)
---------	-----------	----------

01192 Μακρής 40mm 9,50
Ζητήστε μας πλήρη τιμοκατάλογο.

Μηχανισμός 40mm



ΛΟΥΤΡΟΥ - Σειρά ΚΙΑΡΑ

Κωδικός	Περιγραφή	Τιμή (€)



ΝΙΠΤΗΡΟΣ - Σειρά ΚΙΑΡΑ

Κωδικός	Περιγραφή	Τιμή (€)
MN.KI	Νυττήρος	26,60

Με ενσωματωμένη βαλβίδα Clicker.



ΝΕΡΟΧΥΤΗ - Σειρά ΚΙΑΡΑ

Κωδικός	Περιγραφή	Τιμή (€)
MNP.KI	Νεροχύτη Καμπύλη	28,30

Μηχανισμός 35mm



ΛΟΥΤΡΟΥ - Σειρά IRIS

Κωδικός	Περιγραφή	Τιμή (€)



ΝΙΠΤΗΡΟΣ - Σειρά IRIS

Κωδικός	Περιγραφή	Τιμή (€)
MN.IP	Νυττήρος	21,10



ΝΕΡΟΧΥΤΗ - Σειρά IRIS

Κωδικός	Περιγραφή	Τιμή (€)
MN7K.I	Νεροχύτη Καμπύλη	24,30

Μηχανισμός 35mm



ΛΟΥΤΡΟΥ - Σειρά SILVER

Κωδικός	Περιγραφή	Τιμή (€)



ΝΙΠΤΗΡΟΣ - Σειρά SILVER

Κωδικός	Περιγραφή	Τιμή (€)



ΝΕΡΟΧΥΤΗ - Σειρά SILVER

Κωδικός	Περιγραφή	Τιμή (€)



ΝΕΡΟΧΥΤΗ - Σειρά SILVER

Κωδικός	Περιγραφή	Τιμή (€)



ΝΕΡΟΧΥΤΗ - Σειρά SILVER

Κωδικός	Περιγραφή	Τιμή (€)



Μηχανισμός 40mm



ΛΟΥΤΡΟΥ - Σειρά TIVOLI

Κωδικός	Περιγραφή	Τιμή (€)
MNTIV		



ΝΙΠΤΗΡΟΣ - Σειρά TIVOLI

Κωδικός	Περιγραφή	Τιμή (€)
MNTIV	Νιπτήρος	33,90



ΝΕΡΟΧΥΤΗ - Σειρά TIVOLI

Κωδικός	Περιγραφή	Τιμή (€)



ΝΕΡΟΧΥΤΗ ΤΟΙΧΟΥ - Σειρά TIVOLI

Κωδικός	Περιγραφή	Τιμή (€)



ΝΕΡΟΧΥΤΗ ΚΑΜΠΥΛΗ - Σειρά TIVOLI

Κωδικός	Περιγραφή	Τιμή (€)
MNPKTIV	Νεροχύτη Καμπύλη	36,00



ΜΠΙΝΤΕ - Σειρά TIVOLI

Κωδικός	Περιγραφή	Τιμή (€)

GERMANY ECO CLASSIC



ΛΟΥΤΡΟΥ - Σειρά ECO

Κωδικός	Περιγραφή	Τιμή (€)
MNZGK		



ΝΙΠΤΗΡΑ ΓΕΦΥΡΑ - Σειρά ECO

Κωδικός	Περιγραφή	Τιμή (€)
MNZGK	Νιπτήρα Γέφυρα	30,00



ΝΕΡΟΧΥΤΗ ΤΟΙΧΟΥ - Σειρά ECO

Κωδικός	Περιγραφή	Τιμή (€)



1ΟΠΗΣ ΠΑΓΚΟΥ - Σειρά ECO

Κωδικός	Περιγραφή	Τιμή (€)
MK1ONEP.Γ	1 Οπίς 20 cm	30,40



ΝΕΡΟΧΥΤΗ ΠΑΓΚΟΥ - Σειρά ECO

Κωδικός	Περιγραφή	Τιμή (€)
KPKK	Μόνο κρύο	14,60



ΠΕΡΙΣΤΡ/ΚΗ ΚΑΝΟΥΛΑ-Σειρά ECO

Κωδικός	Περιγραφή	Τιμή (€)

MK1ONEP.Γ 1 Οπίς 20 cm 30,40



INSET 78x50

Κωδικός	Διαστάσεις Νεροχύτη	Διαστάσεις Γούρνας	Τιμή (€)
101050701	78x50 cm	45x40x19	96,00



INSET 80x50

Κωδικός	Διαστάσεις Νεροχύτη	Διαστάσεις Γούρνας	Τιμή (€)
101050601	80x50 cm	72x42x20	128,00



DERBY 79x50

Κωδικός	Διαστάσεις Νεροχύτη	Διαστάσεις Γούρνας	Τιμή (€)
100185501	79x50 cm	34x40x15	75,00



INSET 1B

Κωδικός	Διαστάσεις Νεροχύτη	Διαστάσεις Γούρνας	Τιμή (€)
101042401	44x44 cm	35,5x34x15	56,00
101036301	50x50 cm	41,5x37,5x15	60,00



BRADFORD 78x43,5 2B ΛΕΙΟΣ

Κωδικός	Διαστάσεις Νεροχύτη	Διαστάσεις Γούρνας	Τιμή (€)
100139501	78x43,5cm	33,5x36,5x15	72,00



DERBY 2B

Κωδικός	Διαστάσεις Νεροχύτη	Διαστάσεις Γούρνας	Τιμή (€)
100185601	79x50 cm	34x40x15	80,00
100185701	86x50 cm	34x40x15	84,00



ΤΕΤΡΑΓΩΝΗ ΚΑΜΙΝΑΔΑ

Κωδικός	Μήκος (cm)	Ισχύς Μοτέρ	Τιμή (€)
065008902	60	1x120w	159,00



BRADFORD 78x43,5 1B ΛΕΙΟΣ

Κωδικός	Διαστάσεις Νεροχύτη	Διαστάσεις Γούρνας	Τιμή (€)
100173001	78x43,5cm	33,5x36,5x15	65,00



DERBY 116x50 2B 1D

Κωδικός	Διαστάσεις Νεροχύτη	Διαστάσεις Γούρνας	Τιμή (€)
100185801	116x50 cm	34x40x15	101,00



ΤΕΤΡΑΓΩΝΗ ΚΑΜΙΝΑΔΑ

Κωδικός	Μήκος (cm)	Ισχύς Μοτέρ	Τιμή (€)
065031001	60	1x110w	132,00



ΑΠΟΡΡΟΦΗΤΗΡΑΣ ΝΑΔΟΡΟ

Κωδικός	Μήκος (cm)	Ισχύς Μοτέρ	Τιμή (€)
065019401	60	1x120w	240,00
065019301	90	1x120w	288,00



ΑΠΟΡΡΟΦΗΤΗΡΑΣ ΑΔΕΛΙΟ

Κωδικός	Μήκος (cm)	Ισχύς Μοτέρ	Τιμή (€)
065031201	60	1x110w	228,00
065031101	90	1x110w	281,00



ΑΠΛΟΣ ΜΕ 2 ΜΟΤΕΡ & Φ ΙΛΤΡΑ

Κωδικός	Χρώμα	Ισχύς Μοτέρ	Τιμή (€)
065019001	Λευκό	2x90w	87,00
065019101	Καφέ	2x90w	87,00



ΣΥΡΟΜΕΝΟΣ

Κωδικός	Χρώμα	Ισχύς Μοτέρ	Τιμή (€)
065006901	Inox	2x85w	92,00



flow, stop and go®



ΡΥΘΜΙΣΤΗΣ ΡΟΗΣ (Σπирάλ Ντους)



Τύπος	PCW-1	PCW-1
Κωδικός	58 8639 12	58 864212
Lt/min	9	12
Διάσταση	18,7mm	18,7mm
Συσκευασία	10 τεμ	10 τεμ
Τιμή/τεμ	2,70	2,70



ΡΥΘΜΙΣΤΗΣ ΡΟΗΣ (Σπирάλ Ντους)

Τύπος	PCW-2	PCW-2	PCW-2
Κωδικός	58 9089 10	58 9091 10	58 9094 10
Lt/min	7	9	12
Διάσταση	1/2"	1/2"	1/2"
Συσκευασία	10 τεμ	10 τεμ	10 τεμ
Τιμή/τεμ	3,40	3,40	3,40

ΣΠΙΡΑΛ ΝΤΟΥΖ 175cm ΜΕ ΡΥΘΜΙΣΤΗ ΡΟΗΣ

Τύπος	Σπирάλ Λουτρού
Κωδικός	02 047598
Lt/min	10
Διάσταση	1/2" - 175cm
Συσκευασία	1 τεμ
Τιμή/τεμ	9,30



ΠΡΟΣΘΗΚΗ ΕΞΟΙΚΟΝΟΜΗΣΗΣ ΝΕΡΟΥ ΓΙΑ ΣΠΙΡΑΛ ΛΟΥΤΡΟΥ

Τύπος	Προσθήκη
Κωδικός	A5 2293 99
Lt/min	10
Διάσταση	1/2"x 1/2"
Συσκευασία	10 τεμ
Τιμή/τεμ	6,20



ΠΡΟΕΚΤΑΣΗ ΜΠΑΤΑΡΙΑΣ ΜΕ ΡΥΘΜΙΣΤΗ ΡΟΗΣ (ΚΟΥΖΙΝΑΣ)

Τύπος	Προέκταση
Κωδικός	02 045998
Lt/min	8,3
Διάσταση	M 22/24 x 1
Συσκευασία	1 τεμ
Τιμή/τεμ	8,50



ΤΗΛΕΦΩΝΟ ΝΤΟΥΖ ΜΕ ΡΥΘΜΙΣΤΗ ΡΟΗΣ

Τύπος	Bubble Stream
Κωδικός	2047398
Lt/min	10
Διάσταση	1/2"
Συσκευασία	1 τεμ
Τιμή/τεμ	9,30



Ρυθμιστής ποσότητας ροής Neoperl Bubble Stream για χρήση σε τηλέφωνο ντους.

Ντους: Ρυθμιστής ποσότητας ροής NEOPERL® PCW-01 για χρήση σε σπирάλ ντους, στο παράδειγμα ~7 l/min



Ρυθμιστής ποσότητας PCW με διπλή λειτουργία: Ρύθμιση της ροής και στεγανοποίηση. Το στοιχείο εξοικονόμησης νερού είναι εύκολο να τοποθετηθεί και συνεπώς ενδείκνυται τέλεια για μεταγενέστερες τοποθετήσεις.

Ντους: Ρυθμιστής ποσότητας ροής NEOPERL® PCW-02 για χρήση σε τηλέφωνο ντους, στο παράδειγμα ~7 l/min



Ρυθμιστής ποσότητας PCW με διπλή λειτουργία: Ρύθμιση της ροής και στεγανοποίηση. Το στοιχείο εξοικονόμησης νερού είναι εύκολο να τοποθετηθεί και συνεπώς ενδείκνυται τέλεια για μεταγενέστερες τοποθετήσεις. Βγάλτε τη φλάντζα από τον κώνο του σπирάλ ντους. Εισάγετε απλώς το περιοριστικό νερού στη σύνδεση 1/2" του τηλεφώνου ντους.

ΦΙΛΤΡΟ 2 ΡΟΩΝ ΠΕΡΙΣΤΡΕΦΟΜΕΝΟ (ΚΟΥΖΙΝΑΣ)

Τύπος	Bubble Stream
Κωδικός	02 046998
Lt/min	9,5
Διάσταση	M 22/24 x 1
Συσκευασία	1 τεμ
Τιμή/τεμ	4,40



ΠΕΡΙΣΤΡΕΦΟΜΕΝΟ 2 ΡΟΩΝ Bubble Stream (ΚΟΥΖΙΝΑΣ)

Τύπος	TWIST
Κωδικός	07 2110 98
Lt/min	5,8
Διάσταση	M 22/24 x 1
Συσκευασία	Blister
Τιμή/τεμ	12,70





flow, stop and go®



	CASCADE SLC PCA AC			
Τύπος	Αρσενικό	Θηλυκό	Αρσενικό	Θηλυκό
Κωδικός	1801094	1800094	70580798	70580198
Lt/min	7,5 - 9,0	7,5 - 9,0	7,5 - 9,0	7,5 - 9,0
Διάσταση	M 24 x 1	M 22 x 1	M 24 x 1	M 22 x 1
Συσκευασία	10 TEM	10 TEM	Blister	Blister
Τιμή/τεμ	7,40	7,40	9,70	9,70

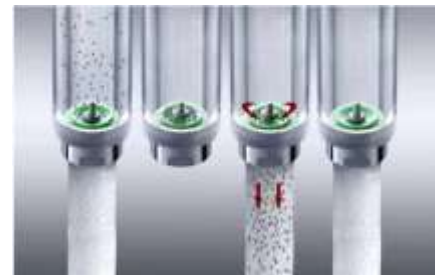

	Vandal proof (ΚΛΕΙΔΙ ΑΝΤΙΚΛΕΠΤΙΚΩΝ ΦΙΛΤΡΩΝ)	
Τύπος	Key safety aerators	
Κωδικός	5897028577	
Lt/min	-	
Διάσταση	M22/2	
Συσκευασία	4	
Τιμή/τεμ	2,80	



	CASCADE SLC AC ΑΣΦΑΛΕΙΑΣ (ΑΝΤΙΚΛΕΠΤΙΚΟ)	
Τύπος	Αρσενικό	Θηλυκό
Κωδικός	1851094	1850094
Lt/min	7,5 - 9,0	7,5 - 9,0
Διάσταση	M 24 x 1	M 22 x 1
Συσκευασία	10 τεμ	10 τεμ
Τιμή/τεμ	11,70	11,70



	HONEYCOMB - SSR (ΦΙΛΤΡΟ ΜΕ ΚΛΙΣΗ ΡΟΗΣ 7%)	
Τύπος	Αρσενικό	Θηλυκό
Κωδικός	2805494	2805094
Lt/min	7,5 - 9,0	7,5 - 9,0
Διάσταση	M 24 x 1	M 22 x 1
Συσκευασία	10 τεμ	10 τεμ
Τιμή/τεμ	8,80	8,80



	ΚΛΕΙΔΙ ΑΛΛΑΓΗ ΦΙΛΤΡΩΝ	
Τύπος	Service Key	
Κωδικός	1450094	
Lt/min	-	
Διάσταση	M22/24/2	
Συσκευασία	8	
Τιμή/τεμ	5,80	



	Bubble stream - ECO			
Τύπος	Αρσενικό	Θηλυκό	Αρσενικό	Θηλυκό
Κωδικός	2048598	2048098	2048594	2048094
Lt/min	8,3	8,3	8,3	8,3
Διάσταση	M 24 x 1	M 22 x 1	M 24 x 1	M 22 x 1
Συσκευασία	10 τεμ	10 τεμ	10 τεμ	10 τεμ
Τιμή/τεμ	2,10	2,00	1,40	1,40



	Bubble stream - ECO	
Τύπος	Αρσενικό	
Κωδικός	2045598	
Lt/min	8,3	
Διάσταση	M 28 x 1	
Συσκευασία	1 τεμ	
Τιμή/τεμ	2,20	



	PERLATOR - DL Economy Aerator			
Κωδικός	40460195	40460095	70870298	70870198
Lt/min	7,5 - 9,0	7,5 - 9,0	7,5 - 9,0	7,5 - 9,0
Διάσταση	M 24 x 1	M 22 x 1	M 24 x 1	M 22 x 1
Συσκευασία	10 τεμ	10 τεμ	Blister	Blister
Τιμή/τεμ	1,90 €	1,90 €	3,80 €	3,80 €



	ΦΙΛΤΡΑ ΝΕΡΟΥ Aerator	
Τύπος	Αρσενικό	Θηλυκό
Κωδικός	40485290	40485190
Lt/min	8,3	8,3
Διάσταση	M 24 x 1	M 22 x 1
Συσκευασία	270 τεμ	250 τεμ
Τιμή/τεμ	1,10	1,10



	ΦΙΛΤΡΑ ΝΕΡΟΥ Aerator	
Τύπος	Αρσενικό	Θηλυκό
Κωδικός	40485290-10	40485190-10
Lt/min	8,3	8,3
Διάσταση	M 24 x 1	M 22 x 1
Συσκευασία	10 τεμ	10 τεμ
Τιμή/τεμ	1,40	1,40

TEMPY



NEW LINE ΗΜΙΚΥΚΛΙΚΗ

Κωδικός	Διαστάσεις	Άνοιγμα Πόρτας	Τιμή (€)
ΚΗΜΙ.80180	80x80x180	40 cm	193,00
ΚΗΜΙ.90180	90x90x180	50 cm	198,00

NEW LINE ΤΕΤΡΑΓΩΗ

Κωδικός	Διαστάσεις	Άνοιγμα Πόρτας	Τιμή (€)
ΚΤΕΤ.70180	72x72x180	38cm	188,00
ΚΤΕΤ.80180	80x80x180	40 cm	204,00
ΚΤΕΤ.90180	90x90x180	50 cm	217,00

ΖΕΝ ΤΟΙΧΟΣ – ΤΟΙΧΟΣ

Κωδικός	Διαστάσεις	Άνοιγμα Πόρτας	Τιμή (€)
ΚΑΜΙ.100	100x180	46 cm	172,00
ΚΑΜΙ.110	110x180	51 cm	182,00
ΚΑΜΙ.120	120x180	56 cm	187,00
ΚΑΜΙ.130	130x180	61 cm	192,00



ΛΕΚΑΝΗ ΠΙΣΩ ΣΙΦΩΝΙ

Κωδικός	Περιγραφή	Τιμή (€)
ΛΗΙ	Λεκάνη σκέτη	44,00
ΣΛΗΙΚ	Σετ λεκάνης ΙΚΚΕ	81,00

ΛΕΚΑΝΗ ΠΙΣΩ ΣΙΦΩΝΙ

Κωδικός	Περιγραφή	Τιμή (€)
ΣΛΗΙΚ	Σετ λεκάνης ΙΜΜΑ	110,00

ΚΡΕΜΑΣΤΗ ΛΕΚΑΝΗ

Κωδικός	Περιγραφή	Τιμή (€)
17-8427	Κρεμαστή SKAY-0071	136,00



ΝΙΠΤΗΡΑΣ / ΚΟΛΩΝΑ ΜΠΑΝΙΟΥ

Κωδικός	Περιγραφή	Τιμή (€)
17-5139	Νιπτήρας 550x475	46,00
17-5140	Κολώνα	22,00

ΚΡΕΜΑΣΤΟΣ ΠΑΓΚΟΣ ΣΧΕΤΟΣ

Κωδικός	Διαστάσεις (ΜxΠxΥ)	Τιμή (€)
30-8113	760x300x500	137,00

ΝΙΠΤΗΡΑΣ ΜΠΑΝΙΟΥ

Κωδικός	Διαστάσεις (ΜxΠ)	Τιμή (€)
56-0061	600x450	86,00
56-0071	700x450	96,00
56-0081	800x450	126,00
56-0101	1.010x530	160,00

Κατόπιν ζήτησης περισσότεροί τύποι και σχέδια.

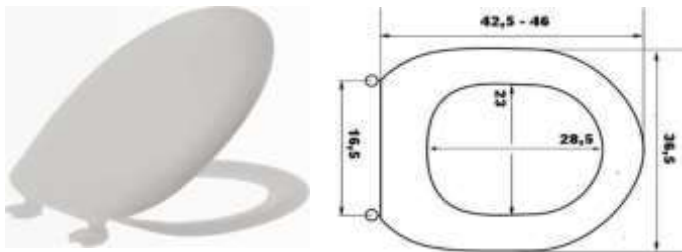

ΚΑΛΥΜΜΑ ΛΕΚΑΝΗΣ

Κωδικός	Περιγραφή	Τιμή (€)
ΚΛ.ΙΜΠΕΡΙΑΛ	Κάλυμμα Λεκάνης Imperial	15,32

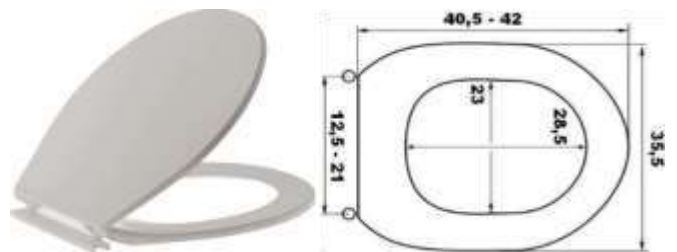

ΚΑΛΥΜΜΑ ΛΕΚΑΝΗΣ

Κωδικός	Περιγραφή	Τιμή (€)
ΚΛ.ΙΘΑΚΗ	Κάλυμμα Λεκάνης Ιθάκη ανάποδο	8,56

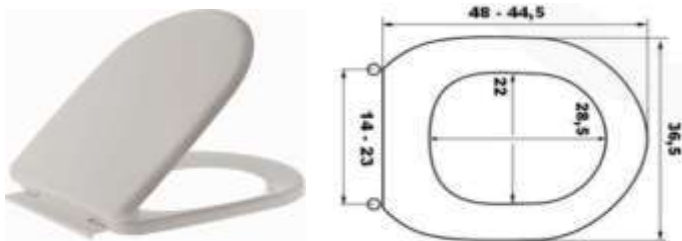

ΚΑΛΥΜΜΑ ΛΕΚΑΝΗΣ

Κωδικός	Περιγραφή	Τιμή (€)
ΚΛ.ΑΠΟΛΛΩΝ	Κάλυμμα Λεκάνης Απόλλων	13,74

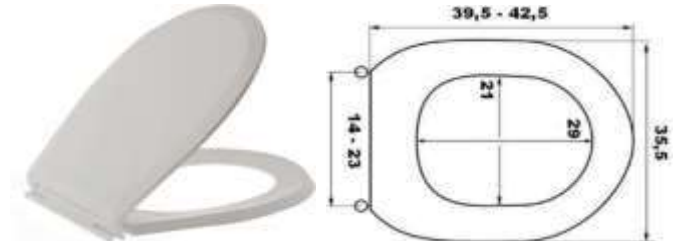

ΚΑΛΥΜΜΑ ΛΕΚΑΝΗΣ

Κωδικός	Περιγραφή	Τιμή (€)
ΚΛ.ΟΛΥΜΠΟΣ	Κάλυμμα Λεκάνης Όλυμπος	12,64

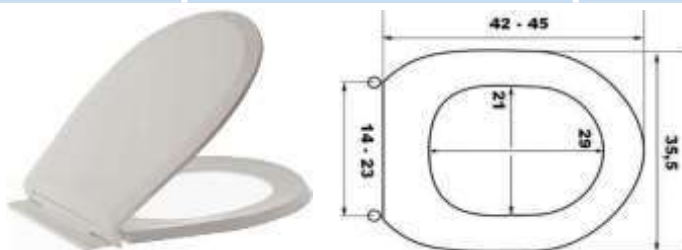

ΚΑΛΥΜΜΑ ΛΕΚΑΝΗΣ

Κωδικός	Περιγραφή	Τιμή (€)
ΚΛ.ΕΥΡΟΠΑ	Κάλυμμα Λεκάνης Ευροπα	12,80

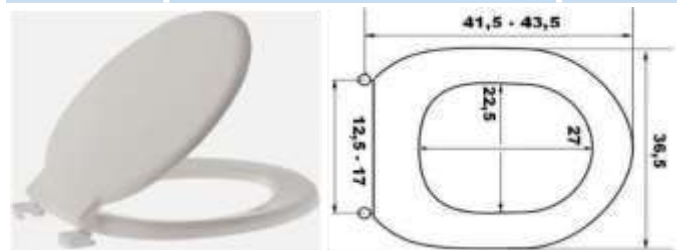

ΚΑΛΥΜΜΑ ΛΕΚΑΝΗΣ

Κωδικός	Περιγραφή	Τιμή (€)
ΚΛ.ΝΟ3	Κάλυμμα Λεκάνης Νο3	5,95



DUROPLAST SOFT CLOSE

Κωδικός	Περιγραφή	Τιμή (€)
ΚΛ.SELECTA.SC	Κάλυμμα Λεκάνης Selecta	23,50
ΚΛ.ΤΑΟΡΜΙΝΑ.SC	Κάλυμμα Λεκάνης ΤΑΟΡΜΙΝΑ	24,00
ΚΛ.SLIM.SC	Κάλυμμα Λεκάνης SLIM	29,00

Στηρίγματα 6,00€



ΒΑΚΕΛΙΤΙΚΑ ΒΑΡΕΩΣ ΤΥΠΟΥ

Κωδικός	Περιγραφή	Τιμή (€)
ΚΛ.ΡΕΒΕΡΑ	Κάλυμμα Λεκάνης Β.Τ Βακελιτικά	35,40
ΚΛ.ΡΕΒΕΡΑ.Χ	Χρωματιστό Β.Τ Βακελιτικά	44,80

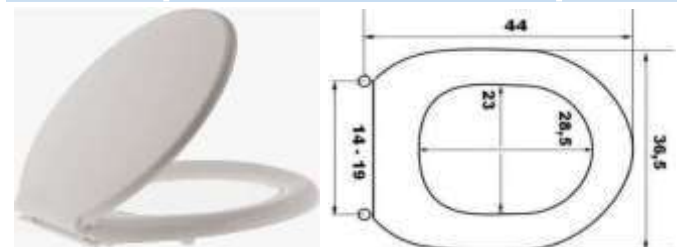

ΚΑΛΥΜΜΑ ΛΕΚΑΝΗΣ

Κωδικός	Περιγραφή	Τιμή (€)
ΚΛ.ΝΟ2	Κάλυμμα Λεκάνης Νο2	5,82



ΧΑΡΤΟΔΟΧΕΙΑ & ΠΙΓΚΑΛ

Κωδικός	Περιγραφή	Τιμή (€)
ΧΑΡ.ΛΕΥΚΟ	Χαρτοδοχείο πλαστικό Λευκό	8,70
ΧΑΡ.ΧΡΩΜ	Χαρτοδοχείο πλαστικό Χρωματιστό	9,10
ΠΙΓ.ΛΕΥΚΟ	Πιγκάλ πλαστικό Λευκό	4,48
ΠΙΓ.ΧΡΩΜ	Πιγκάλ πλαστικό Χρωματιστό	4,70



TWIST ΧΑΡΤΟΘΗΚΗ

Κωδικός | Διαστάσεις (cm) | Τιμή (€)



TWIST ΔΙΠΛΗ ΧΑΡΤΟΘΗΚΗ

Κωδικός | Διαστάσεις (cm) | Τιμή (€)



TWIST ΧΑΡΤΟΘΗΚΗ

Κωδικός | Διαστάσεις (cm) | Τιμή (€)



TWIST ΣΠΟΓΚΟΘΗΚΗ

Κωδικός | Διαστάσεις (cm) | Τιμή (€)



TWIST ΣΠΟΓΚΟΘΗΚΗ

Κωδικός | Διαστάσεις (cm) | Τιμή (€)



TWIST ΧΑΡΤΟΘΗΚΗ ΚΑΠΑΚΙ

Κωδικός | Διαστάσεις (cm) | Τιμή (€)



TWIST ΠΕΤΣΕΤΟΘΗΚΗ ΔΙΠΛΗ

Κωδικός | Διαστάσεις (cm) | Τιμή (€)



TWIST ΑΓΚΙΣΤΡΟ ΜΟΝΟ

Κωδικός | Διαστάσεις (cm) | Τιμή (€)



TWIST ΠΕΤΣΕΤΟΘΗΚΗ

Κωδικός | Διαστάσεις (cm) | Τιμή (€)



TWIST ΑΓΚΙΣΤΡΟ ΔΙΠΛΟ

Κωδικός | Διαστάσεις (cm) | Τιμή (€)



TWIST ΚΡΙΚΟΣ

Κωδικός | Διαστάσεις (cm) | Τιμή (€)



TWIST ΑΓΚΙΣΤΡΟ ΔΙΠΛΟ

Κωδικός | Διαστάσεις (cm) | Τιμή (€)



TWIST ΣΑΠΟΥΝΟΘΗΚΗ

Κωδικός | Διαστάσεις (cm) | Τιμή (€)



TWIST ΠΟΤΗΡΟΘΗΚΗ

Κωδικός | Διαστάσεις (cm) | Τιμή (€)



TWIST ΝΤΙΣΠΕΝΣΕΡ

Κωδικός | Διαστάσεις (cm) | Τιμή (€)

ΠΙΓΚΑΛ ΙΝΟΧ

Κωδικός | Διαστάσεις (cm) | Τιμή (€)

ΧΑΡΤΟΔΟΧΕΙΟ ΙΝΟΧ

Κωδικός | Διαστάσεις (cm) | Τιμή (€)

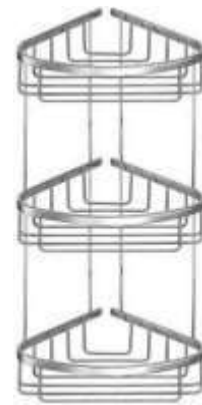

ΓΩΝΙΑΚΗ ΘΗΚΗ

Κωδικός | Διαστάσεις (cm) | Τιμή (€)

00005-A03 W26,5xD12,5xH51 **150,00**

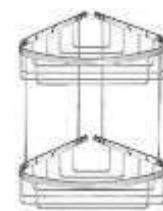

ΓΩΝΙΑΚΗ ΘΗΚΗ

Κωδικός | Διαστάσεις (cm) | Τιμή (€)

00004-A03 W26,5xD12,5xH29 **100,00**



ΓΩΝΙΑΚΗ ΘΗΚΗ

Κωδικός | Διαστάσεις (cm) | Τιμή (€)

00003-A03 W26,5xD12,5xH29 **50,00**





ΕΞΑΕΡΙΣΤΗΡΕΣ ΛΟΥΤΡΟΥ

Κωδικός	Τύπος	Διατομή	Τιμή (€)
ΕΦ.120	Future 120	Φ120	42,00



ΕΞΑΕΡΙΣΤΗΡΕΣ ΛΟΥΤΡΟΥ

Κωδικός	Τύπος	Διατομή	Τιμή (€)
D.100CD	Decor 100CD	Φ100	113,00
D.100CR	Decor 100CR	Φ100	53,00
D.200CH	Decor 200CH	Φ120	122,00
D.300CH	Decor 300CH	Φ150	145,00



ΕΞΑΕΡΙΣΤΗΡΕΣ ΛΟΥΤΡΟΥ SILENT

Κωδικός	Τύπος	Διατομή	Τιμή (€)
S.100CHZ	Silent-100CHZ	Φ100	104,00
S.200CHZ	Silent-200CZ	Φ120	68,00
SD.100CZ	Silent Desing 100CZ	Φ100	55,00



ΣΤΕΓΝΩΤΗΡΕΣ ΜΑΛΛΙΩΝ

Κωδικός	Τύπος	Τιμή (€)
12-9104	Dynamic- 1100Watt	110,00
12-1000	Babina - 1350Watt	90,00

C: Απλό.
 CD: Αισθητήρα κίνησης PIR (maximum 4)
 CH: Ηλεκτρονικό υγροστάτη (60,70,80 ή 90%) & ρυθμιζόμενο timer (1'-30').
 CR: Χρονοδιακόπτη ρυθμ. (2'-30').

CZ: Απλό.
 CHZ: Ηλεκτρονικό υγροστάτη (60,70,80 ή 90%) & ρυθμιζόμενο timer (1'-30').
 CRZ: Timer (1'-30').
 *Silent Desing



DISPENSER

Κωδικός	Τύπος	Τιμή (€)
13-0680	Dispenser Inox	80,00
09-0217	Dispenser Neroχύτη	38,00



ΣΥΣΚΕΥΗ ΧΑΡΤΙΟΥ ΥΓΕΙΑΣ

Κωδικός	Τύπος	Τιμή (€)
13-8314	Συσκευή χαρτιού Inox	195,00
18-0100	Συσκευή χαρτιού ABS	80,00

ΣΤΕΓΝΩΤΗΡΑΣ ΧΕΡΙΩΝ CART

Κωδικός	Περιγραφή	Τιμή (€)
12-8600	AUTO - 1250Watt	238,00



DISPENSER

Κωδικός	Τύπος	Τιμή (€)
13-0061	Dispenser Inox	35,00
17-0061	Dispenser Λευκό	38,00



ΣΥΣΚΕΥΗ ΧΑΡΤΙΟΥ ΥΓΕΙΑΣ

Κωδικός	Τύπος	Τιμή (€)
18-0331	Συσκευή χαρτ. RONDEX	65,00

ΣΤΕΓΝΩΤΗΡΑΣ ΧΕΡΙΩΝ ARNO

Κωδικός	Περιγραφή	Τιμή (€)
12-8500	AUTO - 1650Watt	200,00



ΛΙΠΟΣΥΛΛΕΚΤΗΣ

Κωδικός	Τύπος	Τιμή (€)
Λ.ΑΚ	Aqua Clean	236,00



ΣΥΣΚΕΥΗ ΧΑΡΤΙΟΥ ΥΓΕΙΑΣ

Κωδικός	Τύπος	Τιμή (€)
13-8200	Συσκευή χαρτιού Inox	113,00
13-2500	Συσκευή χαρτιού ROLEX	60,00

ΣΤΕΓΝΩΤΗΡΑΣ ΧΕΡΙΩΝ ARPA

Κωδικός	Περιγραφή	Τιμή (€)
12-8200	AUTO - 1800Watt	195,00



ΧΑΡΤΟΘΗΚΗ- ΑΠΛΩΣΤΡΑ

Κωδικός	Τύπος	Τιμή (€)
13-8306	Χαρτοθήκη Cover	60,00
13-4188	Χαρτοθήκη Open	35,00
13-4188	Απλώστρα Arpos	40,00

SIROFLEX 

ΦΙΛΤΡΟ ΡΥΘΜΙΖΟΜΕΝΟ

Κωδικός	Περιγραφή	Τιμή (€)
02-2790/6S	Φίλτρο Κόκκινο BLISTER	2,61



ΦΙΛΤΡΟ ΡΥΘΜΙΖΟΜΕΝΟ

Κωδικός	Περιγραφή	Τιμή (€)
02-2790/1S	Φίλτρο Κόκκινο BLISTER	2,49



ΦΙΛΤΡΟ ΒΙΔΩΤΟ

Κωδικός	Περιγραφή	Τιμή (€)
---------	-----------	----------



ΦΙΛΤΡΟ ΒΙΔΩΤΟ

Κωδικός	Περιγραφή	Τιμή (€)
---------	-----------	----------



ΣΥΣΤΟΛΗ ΧΡΩΜΕ 3/4" x ΑΡΣ.22x1 ΘΗΛ.

Κωδικός	Περιγραφή	Τιμή (€)
---------	-----------	----------



ΡΑΚΟΡ ΤΑΧΕΙΑΣ ΣΥΝΔΕΣΗΣ ΘΗΛΥΚΟ ΧΡΩΜΕ

Κωδικός	Περιγραφή	Τιμή (€)
---------	-----------	----------



ΡΑΚΟΡ ΤΑΧΕΙΑΣ ΣΥΝΔΕΣΗΣ ΘΗΛΥΚΟ

Κωδικός	Περιγραφή	Τιμή (€)
02-4401	Ρακόρ σύνδεσης 1/2"	0,38



ΡΑΚΟΡ ΤΑΧΕΙΑΣ ΣΥΝΔΕΣΗΣ ΑΡΣΕΝΙΚΟ

Κωδικός	Περιγραφή	Τιμή (€)
---------	-----------	----------



ΔΙΑΚΟΠΤΗΣ ΑΡΣ.-ΘΗΛ. 3/4" - 3/4"

Κωδικός	Περιγραφή	Τιμή (€)
---------	-----------	----------



ΤΑΦ ΣΥΝΔΕΣΕΩΣ

Κωδικός	Περιγραφή	Τιμή (€)
02-4435/1	Διακλαδωτής Συνδέσμου	6,28



ΦΙΛΤΡΟ ΣΠΑΣΤΟ

Κωδικός	Περιγραφή	Τιμή (€)
---------	-----------	----------



ΦΙΛΤΡΟ ΣΠΑΣΤΟ

Κωδικός	Περιγραφή	Τιμή (€)
---------	-----------	----------



ΦΙΛΤΡΟ ΣΠΑΣΤΟ

Κωδικός	Περιγραφή	Τιμή (€)
---------	-----------	----------



ΠΙΣΤΟΛΙ ΕΚΤΟΞΕΥΤΗΡΑΣ

Κωδικός	Περιγραφή	Τιμή (€)
02-4601	Με ρακόρ και ουρά	4,99

*BLISTER



ΠΙΣΤΟΛΙ ΕΚΤΟΞΕΥΤΗΡΑΣ

Κωδικός	Περιγραφή	Τιμή (€)
02-4551	Με ρακόρ και ουρά	1,19

02-4550/S	Για αυτόμ. σύνδεσμο*	2,17
-----------	----------------------	------

*BLISTER



ΑΥΤΟΜΑΤΟΣ ΣΥΝΔΕΣΜΟΣ

Κωδικός	Περιγραφή	Τιμή (€)
02-4455	Σύνδεσμος Φ26x3/4"	1,68



ΣΥΝΔΕΣΜΟΣ

Κωδικός	Περιγραφή	Τιμή (€)
02-4481	Σύνδεσμος Φ26x3/4"	1,46



ΣΥΝΔΕΣΜΟΣ

Κωδικός	Περιγραφή	Τιμή (€)
02-4475	Σύνδεσμος Φ26x3/4"	1,06



ΤΑΦ ΣΥΝΔΕΣΕΩΣ

Κωδικός	Περιγραφή	Τιμή (€)
02-4490	Ταφ Φ26x3/4"	4,79



ΣΤΑΤΙΚΟΙ ΕΚΤΟΞΕΥΤΗΡΕΣ TORO

Κωδικός	Περιγραφή	Παροχή (lt/h)	Ακτίνα Διαβροχής (m)	Τιμή (€)
8410	Μπλέ	114-414	2,8-3,0	6,34
8415	Μαύρο	252-708	4,6-4,9	6,34



Πίεση λειτουργίας 1,4 - 3,5 atm.

Ρυθμιζόμενο τόξο: από 0° μέχρι 360°.

Ανύψωση στελέχους 4" - 10cm. Είσοδος ½"

ΣΤΑΤΙΚΟΙ ΕΚΤΟΞΕΥΤΗΡΕΣ TORO

Κωδικός	Περιγραφή	Παροχή (lt/h)	Ακτίνα Διαβροχής (m)	Τιμή (€)
9010	Μπλέ	114-414	2,8-3,0	3,69
9015	Μαύρο	252-708	4,6-4,9	3,69



Εξωτερικό αρσενικό σπειρώμα

ΓΡΑΝΑΖΩΤΟΙ ΣΤΑΤΙΚΟΙ ΕΚΤΟΞΕΥΤΗΡΕΣ TORO

Κωδικός	Περιγραφή	Παροχή (lt/h)	Ακτίνα Διαβροχής (m)	Τιμή (€)
3008	Mini-8	180-690	6,1-10,7	16,80



Ρυθμιζόμενο τόξο από 40° έως 360°.

Πίεση λειτουργίας 1,7 - 3,8 atm. Είσοδος ½".

Με αντιστραγγιστική βαλβίδα

ΗΛΕΚΤΡΟΒΑΝΕΣ TORO

Κωδικός	Περιγραφή	Έξοδος (in)	Παροχή (m³/h)	Τιμή (€)



Πίεση λειτουργίας 0,7 - 10,3 bar

ΗΛΕΚΤΡΟΒΑΝΕΣ RAIN BIRD

Κωδικός	Περιγραφή	Έξοδος (in)	Παροχή (m³/h)	Τιμή (€)
4901/0	RN-150	1"	0,3-4,8	29,50
4901/3	RN-155*	1"	0,3-8,0	34,00



Όλες οι βάνες είναι με Έλεγχο Ροής

Εύρος πίεσης λειτουργίας : 1-12bar

*Διακόπτης χειροκίνητης λειτουργίας.

ΦΡΕΑΤΙΑ ΗΛΕΚΤΡΟΒΑΝΩΝ

Κωδικός	Διαστάσεις (in)	Διατομή	Τιμή (€)
3212/6	6"	Κυλινδρικό	4,60
3212/10	10"	Κυλινδρικό	7,40
3212/12	12"	Ορθογώνιο	21,10
3212/14	14"	Ορθογώνιο	41,10



Τα ορθογώνια φρεάτια 12" και 14"-Jumbo διαθέτουν καπάκι το οποίο μπορεί να δεχθεί λουκέτο ασφάλιση

ΠΡΟΓΡΑΜΜΑΤΙΣΤΕΣ ΒΡΥΣΗΣ

Κωδικός	Περιγραφή	Έξοδος (in)	Στάσεις	Τιμή (€)
---------	-----------	-------------	---------	----------



Ψηφιακός προγραμματιστής βρύσης με ενσωματωμένη ηλεκτροβάνα διαφράγματος.

Διάρκεια ποτίσματος: από 1 min έως 239 min. Συχνότητα ποτίσματος: από 6 ώρες, 12 ώρες ή επιλογή ημερών Ένδειξη ισχύος μπαταρίας.

Τάση λειτουργίας 2 AAx1,5V. Μέγιστη πίεση λειτουργίας 6 atm.

ΠΡΟΓΡΑΜΜΑΤΙΣΤΕΣ ΒΡΥΣΗΣ

Κωδικός	Περιγραφή	Έξοδος (in)	Στάσεις	Τιμή (€)
---------	-----------	-------------	---------	----------



DT-D: Ψηφιακός προγραμματιστής βρύσης με δύο ανεξάρτητες εξόδους.

Διάρκεια ποτίσματος: από 1min έως 6 hours.

Συχνότητα ποτίσματος: από 6 ώρες έως 7 ημέρες.

Ένδειξη ισχύος μπαταρίας. Τάση λειτουργίας 2 AAx1,5V.

Μέγιστη πίεση λειτουργίας 6 atm.

ΠΡΟΓΡΑΜΜΑΤΙΣΤΕΣ ΒΡΥΣΗΣ RAIN BIRD

Κωδικός	Περιγραφή	Έξοδος (in)	Στάσεις	Τιμή (€)
---------	-----------	-------------	---------	----------



Ψηφιακός προγραμματιστής βρύσης με ενσωματωμένη ηλεκτροβάνα διαφράγματος.

Διάρκεια ποτίσματος: από 1 λεπτό έως 4 ώρες.

Συχνότητα ποτίσματος: από 6 ώρες έως 15 ημέρες.

Αποσπώμενη κεφαλή.

Φωτιζόμενη οθόνη.

Τάση λειτουργίας 2 AAx1,5V.

Μέγιστη πίεση λειτουργίας 6 atm.

ΡΥΘΜΙΖΟΜΕΝΟΙ ΣΤΑΛΑΚΤΕΣ

Κωδικός	Παροχή	Χρώμα	Σετ	Τιμή (€)
---------	--------	-------	-----	----------



Τοποθετείται σε σωλήνα PE 12-32mm και σε σωληνάκι 6mm.

ΛΟΓΧΗ ΣΤΑΛΑΚΤΗ

Κωδικός	Παροχή	Μήκος	Σετ	Τιμή (€)
---------	--------	-------	-----	----------



Σύνδεση με σωληνάκι 6mm, λήψη 6mm, μήκος 12,7mm

ΜΙΚΡΟΕΚΤΟΞΕΥΤΕΣ

Κωδικός	Παροχή	Χρώμα	Σετ	Τιμή (€)
---------	--------	-------	-----	----------



0060 60 (lt/h) Γκρί 10 1,97

00120 120 (lt/h) Κόκκινο 10 1,97



wilo

WJ: Αντλίες αυτόματης αναρρόφησης
Μέγιστη πίεση προσαγωγής 2 bar
Μέγιστη θερμοκρασία υγρού +5 °C έως +35 °C
Μέγιστη πίεση λειτουργίας 6 bar
Βαθμός προστασίας IP 44



ΑΝΤΛΙΑ ΑΥΤΟΜΑΤΗΣ ΑΝΑΡΡΟΦΗΣΗΣ

Κωδικός	Περιγραφή	Ισχύς (Hρ)	Τάση (V)	Τιμή (€)
4143999	WJ 204	1,50	1x230	403,00

Hi & Fluid Control : Μονάδες Διαχείρισης Πίεσης.
Ενσωματωμένη προστασία από ξηρή λειτουργία.

ΗΛΕΚΤΡΟΝΙΚΟΙ ΡΥΘΜΙΣΤΕΣ ΠΙΕΣΗΣ

Κωδικός	Περιγραφή	Ένταση Ρεύματος	Τιμή (€)
4190896	HiControl 1	10,0 Amp	148,00

TWM

Βαθμός προστασίας: IP68.
Θερμοκρασία υγρών 3-35 °C, βραχυπρόθεσμα
λεπτά έως 90 °C. Μήκος καλωδίου 4m.
Ελεύθερο πέρασμα στερεών 10 mm.
Στόμιο κατάθλιψης Rp 1½



ΑΝΤΛΙΑ ΑΠΟΣΤΡΑΓΓΙΣΗΣ ΟΜΒΡΙΩΝ

Κωδικός	Περιγραφή	Ισχύς (Kw)	Τάση (V)	Τιμή (€)
4048414	TMW 32/11A	0,55	1x230	361,00

Σειρά A
Ανοξείδωτες αντλίες με πλωτηροδιακόπτη 5m
καλώδιο και φινις σούκο.
ελεύθερο πέρασμα στερεών \varnothing 10mm.
Στόμιο κατάθλιψης Rp 1½



ΑΝΤΛΙΑ ΑΠΟΣΤΡΑΓΓΙΣΗΣ ΟΜΒΡΙΩΝ

Κωδικός	Περιγραφή	Ισχύς (Kw)	Τάση (V)	Τιμή (€)
2812102	A 50	0,50	1x230	416,00

TC:

Υποβρύχια αντλία λυμάτων για διακεκομμένη λειτουργία
και για σταθερή ή φορητή υγρή τοποθέτηση.
Βαθμός προστασίας: IP 68 / Κατηγορία μόνωσης: F
Μέγιστη θερμοκρασία υγρού: 3 - 40 °C
Μήκος καλωδίου: 5 m.
Ελεύθερο πέρασμα στερεών: 40 mm.



ΑΝΤΛΙΑ ΑΚΑΘΑΡΤΩΝ - ΛΥΜΑΤΩΝ REXA MINI

Κωδικός	Περιγραφή	Ισχύς (Kw)	Τάση (V)	Τιμή (€)
---------	-----------	------------	----------	----------

TWI:

Υποβρύχια αντλία 5" από ανοξείδωτο χάλυβα, πολυβάθμια
Μέγιστη θερμοκρασία ρευστού +5 °C έως +35 °C
Μέγιστη πίεση λειτουργίας 10 bar
Βαθμός προστασίας IP 68
Σύνδεση στην πλευρά πίεσης Rp 1½



ΑΝΟΞΕΙΔΩΤΗ ΥΠΟΒΡΥΧΙΑ ΑΝΤΛΙΑ 5"

Κωδικός	Περιγραφή	Ισχύς (Kw)	Τάση (V)	Τιμή (€)
4144942	TWI 5-506	1,10	1x230	897,00

MHIL: Πολυβάθμια οριζόντια φυγοκεντρική αντλία υψηλής.
Θερμοκρασία υγρού -15 έως +110 °C
Μέγιστη πίεση λειτουργίας 10 bar
Μέγιστη πίεση προσαγωγής 6 bar
Βαθμός προστασίας : IP X4



ΠΟΛΥΒΑΘΜΙΑ ΑΝΤΛΙΑ

Κωδικός	Περιγραφή	Ισχύς (Hρ)	Τάση (V)	Τιμή (€)
4083902	MHIL 306	1,50	1x230	783,00
4083913	MHIL 506	2,04	1x230	816,00

MHI

Πολυβάθμια οριζόντια φυγοκεντρική αντλία υψηλής
πίεσης. Θερμοκρασία υγρού -15 έως +110 °C
Μέγιστη πίεση λειτουργίας 10 bar
Μέγιστη πίεση προσαγωγής 6 bar
Βαθμός προστασίας: IPX4



ΠΟΛΥΒΑΘΜΙΑ ΑΝΤΛΙΑ

Κωδικός	Περιγραφή	Ισχύς (Hρ)	Τάση (V)	Τιμή (€)
4015682	MHI 205	1,00	1x230	1.030,00

4015690	MHI 404	1,00	1x230	1.048,00
---------	---------	------	-------	----------

4015694	MHI 406	2,00	1x230	1.265,00
---------	---------	------	-------	----------

Rexa UNI

Υποβρύχια αντλία λυμάτων για σταθερή ή φορητή
υγρή εγκατάσταση εντός φρεατίου.
Βαθμός προστασίας: IP68 / Κατηγορία μόνωσης: F
Θερμοκρασία υγρού : 3 - 40 °C,
Max θερμοκρασία υγρού: 60 °C για 3 λεπτά.
Ελεύθερη διέλευση: 44 mm / Μήκος καλωδίου: 10 m



ΑΝΤΛΙΕΣ ΑΚΑΘΑΡΤΩΝ - ΛΥΜΑΤΩΝ REXA UNI

Κωδικός	Περιγραφή	Ισχύς (kw)	Τάση (V)	Τιμή (€)
6082114	V04/M04-523/A	0,37	1x230	904,00
6082118	V04/M06-523/A	0,55	1x230	904,00
6082122	V04/M08-523/A	0,75	1x230	912,00
6082115	V05/T04-540	0,37	3x400	857,00
6082119	V05/T06-540	0,55	3x400	872,00
6082123	V05/T08-540	0,75	3x400	880,00
Σύστημα μόνιμης έδρασης UNI (6070146)				455,00

MTC

Υποβρύχια αντλία λυμάτων με κοπτήρες.
Βαθμός προστασίας: IP 68 / Κατηγορία μόνωσης: F
Θερμοκρασία υγρού άντλησης: MTC 40: 3...35 °C
Μήκος καλωδίου: 10 m



ΑΝΤΛΙΑ ΛΥΜΑΤΩΝ ΜΕ ΚΟΠΤΗΡΕΣ Drain MTC

Κωδικός	Περιγραφή	Ισχύς (kw)	Τάση (V)	Τιμή (€)
2081260	MTC 40F16.15	0,70	1x230	1.621,00
2081261	MTC 40F16.15	0,70	3x400	1.650,00
Σύστημα μόνιμης έδρασης MTC (2057179)				361,00

Αντλητικό συγκρότημα λυμάτων με κοπτήρες.
Μέγιστη θερμοκρασία ρευστού 35 °C.
Βαθμός προστασίας IP 44.



Καλώδιο ηλεκτρικής τροφοδοσίας 1,5 m, σούκο

ΣΤΑΘΜΟΣ ΑΝΥΨΩΣΗΣ ΛΥΜΑΤΩΝ

Κωδικός	Περιγραφή	Ισχύς (Kw)	Τάση (V)	Τιμή (€)
4191679	HiDrainlift 3-35	0,40	1x230	711,00

ΜQ

Ολοκληρωμένη μονάδα αυτόματης πλήρωσης.
Θερμοκρασία υγρού: 0 °C έως +35 °C
Πίεση συστήματος: max 7,5 bar
Βαθμός προστασίας: IP 54 / Κλάση μόνωσης: B



COMPACT ΠΙΕΣΤΙΚΟ ΣΥΓΚΡΟΤΗΜΑ

Κωδικός	Περιγραφή	Ισχύς (Hr)	Τάση (V)	Τιμή (€)
---------	-----------	------------	----------	----------

JP

Θερμοκρασία υγρού: 0 °C έως 60 °C
Ύψος αναρρόφησης: max. 8 m
Πίεση συστήματος: max. 6 bar
Βαθμός προστασίας: IP44



Στάθμη Θορύβου 56~81dB(A). Αριθμός start/stop: max 20

ΑΝΤΛΙΑ JET ΑΥΤΟΜΑΤΗΣ ΑΝΑΡΡΟΦΗΣΗΣ

Κωδικός	Περιγραφή	Ισχύς (Hr)	Τάση (V)	Τιμή (€)
---------	-----------	------------	----------	----------

99458769	JP 5-48	1,49	1x230	348,00
----------	---------	------	-------	---------------

CC

Θερμοκρασία υγρού : 0 °C έως +50 °C & 70°C για 2 min
με ενδιάμεση παύση 30 min.

Τύπος πτερωτής : Ημιανοικτού τύπου

Ελεύθερο πέρασμα στερεού: Ø10 mm

Βαθμός προστασίας : IP 68 / Κλάση μόνωσης : B, CC9(F)



ΑΝΤΛΙΑ ΑΠΟΣΤΡΑΓΓΙΣΗΣ ΟΜΒΡΙΩΝ

Κωδικός	Περιγραφή	Ισχύς (Kw)	Τάση (V)	Τιμή (€)
---------	-----------	------------	----------	----------

96280968	CC7 - A1	0,38	1x230	318,00
----------	----------	------	-------	---------------

KP

Θερμοκρασία υγρού : 0 °C έως +50 °C & 70°C για 2 min
με ενδιάμεση παύση 30 min.

Τύπος πτερωτής : Ημιανοικτού τύπου

Ελεύθερο πέρασμα στερεού: Ø10 mm

Βαθμός προστασίας : IP 68 / Κλάση μόνωσης : F



ΑΝΤΛΙΑ ΑΠΟΣΤΡΑΓΓΙΣΗΣ ΟΜΒΡΙΩΝ ΑΝΟΞΕΙΔΩΤΣ

Κωδικός	Περιγραφή	Ισχύς (Kw)	Τάση (V)	Τιμή (€)
---------	-----------	------------	----------	----------

012H1600	KP 250 A 1	0,48	1x230	493,00
----------	------------	------	-------	---------------

SBA

Υποβρύχια αντλία ανύψωσης πίεσης για την άντληση καθαρού νερού με πλωτηροδιακόπτη.

Θερμοκρασία υγρού: + 0 °C έως +40 °C / pH: 4-9

Βαθμός προστασίας: IP 68 / Κλάση μόνωσης: B

Μήκος καλωδίου: 15 m με φικς Schuko



ΥΠΟΒΡΥΧΙΑ ΑΝΤΛΙΑ 6"

Κωδικός	Περιγραφή	Ισχύς (Kw)	Τάση (V)	Τιμή (€)
---------	-----------	------------	----------	----------

SQ/SQE

Αντλίες με κινητήρα υψηλής απόδοσης που διαθέτουν ενσωματωμένη προστασία κατά των παρακάτω:

- Ξηρής λειτουργίας - Υπέρτασης και υπότασης, διακόπτει κάτω από τα 150 V και πάνω από τα 315 V
- Υπερθέρμανσης & Υπερφόρτωσης.

Σετ σταθερής πίεσης SQE 3-65 (Inverter)



ΥΠΟΒΡΥΧΙΑ ΑΝΤΛΙΑ 3"

Κωδικός	Περιγραφή	Ισχύς (Kw)	Τάση (V)	Τιμή (€)
---------	-----------	------------	----------	----------

96524501	ΣΕΤ SQE 3-65	1,15	1x230	2.947,00
----------	--------------	------	-------	-----------------

SCALA2

Ολοκληρωμένη μονάδα αυτομάτης αναρρόφησης.

Διαθέτει ενσωματωμένο έλεγχο ταχύτητας για σταθερή πίεση στο δίκτυο με 7 ενσωματωμένες προστασίες λειτουργίας.

Θερμοκρασία υγρού: 0 °C έως +45 °C

Βαθμός προστασίας : IP X4D

Στάθμη ηχητικής πίεσης: <47dB(A)

Πιστοποιήσεις : VDE/WRAS/ACS



COMPACT ΠΙΕΣΤΙΚΟ ΣΥΓΚΡΟΤΗΜΑ INVERTER

Κωδικός	Περιγραφή	Ισχύς (Hr)	Τάση (V)	Τιμή (€)
---------	-----------	------------	----------	----------

CM

Κεφαλή αντλίας και βάση από χυτοσίδηρο.

Άλλα μέρη που έρχονται σε επαφή με το υγρό από AISI 304 (1.4301).

Θερμοκρασία υγρού: Από -20 °C έως +90 °C

Max Πίεση λειτουργίας : 6 bar από +41 °C έως +90 °C



ΠΟΛΥΒΑΘΜΙΕΣ ΑΝΤΛΙΕΣ GRUNDFOS

Κωδικός	Περιγραφή	Ισχύς (Hr)	Τάση (V)	Τιμή (€)
---------	-----------	------------	----------	----------

96806813	CM 5-5	1,22	1x230	623,00
----------	--------	------	-------	---------------

PM : Μονάδες Διαχείρισης Πίεσης.

Ενσωματωμένη προστασία από ξηρή λειτουργία.

ΗΛΕΚΤΡΟΝΙΚΟΙ ΡΥΘΜΙΣΤΕΣ ΠΙΕΣΗΣ

Κωδικός	Περιγραφή	Ένταση Ρεύματος	Τιμή (€)
---------	-----------	-----------------	----------

96848738	PM 2	10,0 Amp	236,00
----------	------	----------	---------------



AP 35B - AP 50B

Θερμοκρασία υγρού: 0 °C έως +40 °C/ Πτερωτή: vortex

Βαθμός προστασίας: IP 68 / Κλάση μόνωσης: F

AP 35B: Ελεύθερο πέρασμα στερεού: Ø35mm

AP 50B: Ελεύθερο πέρασμα στερεού: Ø50mm



ΑΝΤΛΙΑ ΑΠΟΒΛΗΤΩΝ ΑΠΟ ΑΝΟΞΕΙΔΩΤΟ ΧΑΛΥΒΑ

Κωδικός	Περιγραφή	Ισχύς (Kw)	Τάση (V)	Τιμή (€)
---------	-----------	------------	----------	----------

96004574	AP35B.50.08.A1	1,25	1x230	855,00
----------	----------------	------	-------	---------------

96004577	AP35B.50.08.3	1,25	3x400	826,00
----------	---------------	------	-------	---------------

96004598	AP50B.50.11.A1	1,75	1x230	1.312,00
----------	----------------	------	-------	-----------------

96004601	AP50B.50.11.3	1,75	3x400	1.143,00
----------	---------------	------	-------	-----------------

Σύστημα μόνιμης έδρασης AP (96429519)				163,00
---------------------------------------	--	--	--	---------------

SOLOLIFT2: Συμπαγής αυτόματος σταθμός ανύψωσης με μία επιπλέον αναμονή, κατάλληλος για την άντληση οικιακών ακαθάρτων υδάτων.

Θερμοκρασία υγρού : Μέγ. 50 °C.

Βαθμός προστασίας : IP44 / Κλάση μόνωσης : F

Στάθμη θορύβου : <70 dB(A)

Μέγιστη παροχή : 149 l/min

Μέγ. μανομετρικό ύψος : 8,5 m



ΣΤΑΘΜΟΣ ΑΝΥΨΩΣΗΣ ΛΥΜΑΤΩΝ

Κωδικός	Περιγραφή	Ισχύς (Kw)	Τάση (V)	Τιμή (€)
---------	-----------	------------	----------	----------

9775315	Sololift 2 WC-3	0,62	1x230	882,00
---------	-----------------	------	-------	---------------



ΑΝΤΛΙΕΣ JET ΑΥΤΟΜΑΤΟΥ ΑΝΑΡΡΟΦΗΣΕΩΣ Α.Τ

Κωδικός	Περιγραφή	Ισχύς (Hr)	Τιμή (€)
---------	-----------	------------	----------

AAA.JET150	JET 150A	1,50	200,00
------------	----------	------	--------

Πτερωτή Ορειχάλκινη.



ΠΟΛΥΒΑΘΜΙΕΣ ΑΝΤΛΙΕΣ Α.Τ

Κωδικός	Περιγραφή	Ισχύς (Hr)	Τιμή (€)
---------	-----------	------------	----------

5CM5	5CM1005	1,20	230,00
------	---------	------	--------

Πτερωτή - Άξονας από ανοξείδωτο χάλυβα AISI 304

SP

Στόμιο εξόδου διατομής από 1" έως 1 1/2".

Ελεύθερο πέρασμα στερεού : 5mm

SP-500 : Qmax : 12 m³/h & Hmax : 9m

SP-750 : Qmax : 14 m³/h & Hmax : 9m



ΑΝΤΛΙΑ ΑΠΟΣΤΡΑΓΓΙΣΗΣ ΟΜΒΡΙΩΝ

Κωδικός	Περιγραφή	Ισχύς (Hr)	Τιμή (€)
---------	-----------	------------	----------

11.850.500	SP-750	1,00	82,00
------------	--------	------	-------

SPW

Στόμιο εξόδου διατομής από 1" έως 1 1/2".

Ελεύθερο πέρασμα στερεού : 35mm

SPW-550 : Qmax : 10 m³/h & Hmax : 7m

SPW-750 : Qmax : 13 m³/h & Hmax : 8m

SPW-1000 : Qmax : 16 m³/h & Hmax : 10m



ΑΝΤΛΙΑ ΑΠΟΣΤΡΑΓΓΙΣΗΣ ΑΚΑΘΑΡΤΩΝ

Κωδικός	Περιγραφή	Ισχύς (Hr)	Τιμή (€)
---------	-----------	------------	----------

11.852.750	SPW-750	1,00	80,00
------------	---------	------	-------

ΥΠΟΒΡΥΧΙΕΣ ΑΝΤΛΙΕΣ ΠΗΓΑΔΙΩΝ 5"

Αναρρόφηση αντλίας απο το κάτω μέρος, δεν χρειάζεται χιτώνιο ψύξης.

Πτερωτή : Ανοξείδωτος χάλυβας AISI 304.

QND 1.5-60: Qmax : 4m³/h & Hmax : 66m.

QND 1.5-80: Qmax : 4m³/h & Hmax : 88m.

5DW4/8-1.5: Qmax : 8m³/h & Hmax : 88m.



ΥΠΟΒΡΥΧΙΕΣ ΑΝΤΛΙΕΣ ΠΗΓΑΔΙΩΝ 5"

Κωδικός	Περιγραφή	Ισχύς (Hr)	Τιμή (€)
---------	-----------	------------	----------

11.697.000	QND 1.5-80	2,00	500,00
------------	------------	------	--------

ΠΙΕΣΤΙΚΟ ΣΥΓΚΡΟΤΗΜΑ ΜΕ ΔΟΧΕΙΟ

Κωδικός	Περιγραφή	Ισχύς (Hr)	Τιμή (€)
---------	-----------	------------	----------

Πιεστικό Δοχείο 24lt / Πτερωτή Ορειχάλκινη.



ΑΥΤΟΜΑΤΟΥ ΑΝΑΡΡΟΦΗΣΕΩΣ

Κωδικός	Περιγραφή	Ισχύς (Hr)	Τιμή (€)
---------	-----------	------------	----------

Πτερωτή από ανοξείδωτο χάλυβα AISI 304



V-F

Στόμιο εξόδου : 2"

Ελεύθερο πέρασμα στερεού : 35mm

Μέγιστο βάθος τοποθέτησης: 5m

Μέγιστη θερμοκρασία λειτουργίας 40°C.

V-750F : Qmax : 18 m³/h & Hmax : 12m

V-1100F : Qmax : 22 m³/h & Hmax : 11m

ΑΝΤΛΙΑ ΑΠΟΣΤΡΑΓΓΙΣΗΣ ΑΚΑΘΑΡΤΩΝ

Κωδικός	Περιγραφή	Ισχύς (Hr)	Τιμή (€)
---------	-----------	------------	----------

V.1100F	V-1100F	1,50	230,00
---------	---------	------	--------



WQF

Στόμιο εξόδου : 2"

Ελεύθερο πέρασμα στερεού : 25mm

Μέγιστο βάθος τοποθέτησης: 5m

Μέγιστη θερμοκρασία λειτουργίας 40°C.

WQF-1100 : Qmax : 22 m³/h & Hmax : 18m

ΑΝΤΛΙΑ ΑΠΟΣΤΡΑΓΓΙΣΗΣ ΑΚΑΘΑΡΤΩΝ

Κωδικός	Περιγραφή	Ισχύς (Hr)	Τιμή (€)
---------	-----------	------------	----------



V-DF

Στόμιο εξόδου : 2" - Κοπήρες.

Μέγιστο βάθος τοποθέτησης: 5m

Μέγιστη θερμοκρασία λειτουργίας 40°C.

V-1100DF: Qmax : 17 m³/h & Hmax : 8m

V-1300DF: Qmax : 18 m³/h & Hmax : 12m

ΑΝΤΛΙΑ ΑΠΟΣΤΡΑΓΓΙΣΗΣ ΑΚΑΘΑΡΤΩΝ-ΛΥΜΑΤΩΝ

Κωδικός	Περιγραφή	Ισχύς (Hr)	Τιμή (€)
---------	-----------	------------	----------

V.1300	V-1300DF	1,80	260,00
--------	----------	------	--------

Προτείνεται για σύνδεση νιπτήρα, λεκάνης, μπανιέρας.

Σώμα αντλίας από πλαστικό.

Θερμοκρασία αντλούμενου νερού έως 35°C.

PH Αντλούμενου υγρού 4 έως 10.

Κοπήρας από ανοξείδωτο χάλυβα.

Είσοδος για τουαλέτα διαμέτρου Φ100.



ΦΡΕΑΤΙΟ ΤΟΥΑΛΕΤΑΣ ΜΕ ΚΟΠΗΡΑ

Κωδικός	Περιγραφή	Ισχύς (W)	Τιμή (€)
---------	-----------	-----------	----------

227.101	WC-100 Plus	600	376,00
---------	-------------	-----	--------

*Plus για χρήση σε ζεστά νερα μέχρι 90°C

ΠΙΝΑΚΑΣ (1x230V) ΥΠΟΒΡΥΧΙΑ ΑΝΤΛΙΑ-ΕΠΙΦΑΝΕΙΑΣ-ΛΥΜΑΤΩΝ

Περιγραφή:

Πλαστικό πολυκαρμπονικό κουτί.
Εξωτερικό διακόπτη ΑΥΤΟ-Ο-MAN.
Εξωτερικό θερμικό μονοφασικό.
Ρελέ ισχύος / Ασφάλεια βοηθητικού.
Φυσιγγιοθήκη / Λυχνία λειτουργίας.
Alarm Υπερχείλισης & πυκνωτής (25μF - 75μF)



ΠΙΝΑΚΑΣ 1 x 230V

Κωδικός	Ισχύς (Kw)	Τάση (V)	ΥΧΠΧΒ	Τιμή (€)
---------	------------	----------	-------	----------

Πινάκας μέχρι 3Kw στην ίδια τιμή.

ΠΙΝΑΚΑΣ (2x230V) + ΥΠΕΡΧΕΙΛΙΣΗ - ΛΥΜΑΤΩΝ - ΑΚΑΘΑΡΤΩΝ

Περιγραφή:

Πλαστικό πολυκαρμπονικό ερμάριο.
Δυο ρελέ αναλόγου ισχύος.
Ασφάλεια βοηθητικού κυκλώματος.
Λυχνίες λειτουργίας / Λυχνία και ηχητικό σήμα.
Διακόπτη ΑΥΤΟ-Ο-MAN.
Γενική αυτόματη ασφάλεια εισόδου.
Δυο μονοφασικά θερμικά αναλόγου ισχύος.
Ηλεκτρονική εναλλαγή δυο αντλιών
Alarm Υπερχείλισης.



ΠΙΝΑΚΑΣ 2 x 230V

Κωδικός	Ισχύς (Kw)	Τάση (V)	ΥΧΠΧΒ	Τιμή (€)
---------	------------	----------	-------	----------

Πινάκας μέχρι 3Kw στην ίδια τιμή.

ΠΙΝΑΚΑΣ 1x230V (3x400V) ΥΠΟΒΡΥΧΙΑ ΑΝΤΛΙΑ-ΕΠΙΦΑΝΕΙΑΣ-ΛΥΜΑΤΩΝ

Περιγραφή:

Πλαστικό πολυκαρμπονικό κουτί.
Γενικό ασφαλειοδιακόπτη εισόδου.
Ένα ρελέ ισχύος & Ένα θερμικό αναλόγου ισχύος.
Διακόπτη ΑΥΤΟ-Ο-MAN.
Λυχνίες λειτουργίας-βλάβης.
Επιτηρητή ασυμμετρίας φάσεων.
Alarm Υπερχείλισης.



ΠΙΝΑΚΑΣ 1 x 230V (3x400V)

Κωδικός	Ισχύς (Kw)	Τάση (V)	ΥΧΠΧΒ	Τιμή (€)
---------	------------	----------	-------	----------

Πινάκας μέχρι 5,5Kw ίδια τιμή.

ΠΙΝΑΚΑΣ 2x230V (400V) ΛΥΜΑΤΩΝ-ΑΚΑΘΑΡΤΩΝ ΜΕ ΥΠΕΡΧΕΙΛΙΣΗ

Περιγραφή:

Πλαστικό ερμάριο.
Γενική τριπολική ασφάλεια εισόδου.
Δύο ρελέ ισχύος.
Δύο θερμικά τριπολικά αναλόγου ισχύος.
Λυχνίες λειτουργίας-βλάβης.
Ηλεκτρονική εναλλαγή δυο αντλιών.
Επιτηρητή ασυμμετρίας φάσεων.
Μία μπαταρία 9V DC.
Διακόπτη ΑΥΤΟ-Ο-MAN ανά αντλία.
Διακόπτη ΑΥΤΟ-Ο-ΤΕΣΤ υπερχείλισης.
Λυχνία υπερχείλισης και ηχητικό σήμα 80dB.



ΠΙΝΑΚΑΣ 2 x 230V (400V)

Κωδικός	Ισχύς (Kw)	Τάση (V)	ΥΧΠΧΒ	Τιμή (€)
---------	------------	----------	-------	----------

Πινάκας μέχρι 5,5Kw στην ίδια τιμή.

Πινάκας με επαφές BMS κατόπιν ζήτησης



ΗΛΕΚΤΡΟΝΙΚΟΙ ΡΥΘΜΙΣΤΕΣ ΠΙΕΣΗΣ

Κωδικός	Περιγραφή	Ένταση (A)	Τιμή (€)
PKB	Watts Vacorumps-2	6,0 Amp	75,60
91851036	PWM 230 - Inverter	9,3 Amp	648,00
PK.CRP10	CPR-10 - (Μπλέ)	10,0 Amp	45,80
PK.CRP58	CPR-58 (Πράσινο)	10,0 Amp	59,40



ΠΙΕΣΟΣΤΑΤΕΣ

Κωδικός	Περιγραφή	Λειτουργία	Τιμή (€)
ΠΑ.5/3MI	Watts PA5 (3x400V)	1-5bar	14,50
ΠΝ.ΡΜ5	Italtecnica ΡΜ5/Ρ	1-5bar	12,00
ΠΟ.7	Banico Οθόνης ΡS12CF	0,5-7bar	42,00
ΠΤΓ.0-6	Πιεσοστάτης 3x400V	0,5-6bar	11,50



ΕΞΑΡΤΗΜΑΤΑ ΣΥΝΔΕΣΗΣ ΜΕ ΔΟΧΕΙΟ ΔΙΑΣΤΟΛΗΣ

Κωδικός	Περιγραφή	Τύπος	Τιμή (€)
ΤΠΠΤ.172	Πεντάδοος	1"	7,82
ΣΜΑΙ.80.1	Φλεξίμπλ 1" - 80 cm	1" - 80 cm	27,23
ΜΟ40.6	Μανόμε 1/4" - Φ40	0-16bar	3,00
002060	AquaStop	Ηλεκτρόδιο	46,00
11.25HW.	HW 25 - REFLEX	25lt-10bar	44,70
ΠΣΝ.10	Πλωτηροδιακόπτης	10m	28,70
ΔΡΒ.1	Διακόπτης ροής FLU 1"	1"	75,50



ΒΑΛΒΙΔΑ ΑΝΤΕΠΙΣΤΡΟΦΗΣ ΛΥΜΑΤΩΝ ΜΠΙΛΙΑΣ ΡVC

Κωδικός	Περιγραφή	Τιμή (€)
ΒΑΡΜ.112	Λυμάτων ΡVC Rp 1 1/2"	183,00
ΒΑΡΜ.2	Λυμάτων ΡVC Rp 2"	207,00
ΒΑΧΜ.112	Λυμάτων Χυτοσιδηρά Rp 1 1/2"	112,00
ΒΑΧΜ.2	Λυμάτων Χυτοσιδηρά Rp 2"	145,00

ΛΑΣΤΙΧΟ EXTRA - No Torsion (Δεν Τσακίζει)

Κωδικός	Διατομή	Συσκ/σια	Τιμή (€)
ΛΠΕ.1225	1/2"	25m	1,15
ΛΠΕ.5815	5/8"	15m	1,50
ΛΠΕ.5850	5/8"	50m	1,50

Πίεση λειτουργίας 24bar / 20°C



ΑΛΦΑΔΟΛΑΣΤΙΧΟ

Κωδικός	Διατομή	Συσκ/σια	Τιμή (€)
ΑΛΦΑ.8	Φ8	50m	0,41
ΑΛΦΑ.12	Φ12	50m	0,81

ΣΩΛΗΝΑΣ ΟΞΥΓΟΝΟΥ (ΜΠΛΕ)

Κωδικός	Διατομή	Συσκ/σια	Τιμή (€)
---------	---------	----------	----------

ΣΩΛΗΝΑΣ ΑΣΕΤΥΛΙΝΗΣ (ΠΟΡΤΟΚΑΛΙ)

Κωδικός	Διατομή	Συσκ/σια	Τιμή (€)
---------	---------	----------	----------

ΣΩΛΗΝΑΣ ΠΡΟΠΑΝΙΟΥ

Κωδικός	Διατομή	Συσκ/σια	Τιμή (€)
---------	---------	----------	----------

ΣΩΛΗΝΑΣ ΑΕΡΟΣ

Κωδικός	Διατομή	Συσκ/σια	Τιμή (€)
---------	---------	----------	----------

ΣΩΛΗΝΑΣ ΨΕΚΑΣΜΟΥ

Κωδικός	Διατομή	Συσκ/σια	Τιμή (€)
---------	---------	----------	----------

ΣΩΛΗΝΕΣ ΑΡΔΕΥΣΗΣ - ΛΕΥΚΟΣ
ΓΙΑ ΜΠΑΛΚΟΝΙΑ

Κωδικός	Περιγραφή	Διάμετρος (mm)	Συσκ/σια	Τιμή (€)
9616	SPAL-16	16	100	0,49

ΣΩΛΗΝΑΚΙΑ ΠΟΤΙΣΜΑΤΟΣ

Κωδικός	Εξωτ. Διάμ.	Εσωτ. Διάμ.	Συσκ/σια	Τιμή (€)
---------	-------------	-------------	----------	----------



ΛΑΣΤΙΧΟ ΠΡΑΣΙΝΟ

Κωδικός	Διατομή	Συσκ/σια	Τιμή (€)
ΛΠΠ.1225	1/2"	25m	0,57
ΛΠΠ.5815	5/8"	15m	0,87
ΛΠΠ.5850	5/8"	50m	0,87
ΛΠΠ.150	1"	50m	1,79

Πίεση λειτουργίας 14bar / 20°C



ΝΕΡΟΣΩΛ ΣΠΙΡΑΛ ΕΛΑΦΡΟΥ ΤΥΠΟΥ

Κωδικός	Διατομή	Συσκ/σια	Τιμή (€)
ΣΝ.34ΕΤ	3/4"	50m	1,23
ΣΝ.114ΕΤ	1 1/4"	50m	2,01
ΣΝ.2ΕΤ	2"	50m	4,65
ΣΝ.3ΕΤ	3"	50m	7,74
ΣΝ.34ΕΤ	4"	25m	12,12



ΝΕΡΟΣΩΛ ΣΠΙΡΑΛ ΒΑΡΕΩΣ ΤΥΠΟΥ

Κωδικός	Διατομή	Συσκ/σια	Τιμή (€)
ΣΝ.1ΒΤ	1"	50m	2,10
ΣΝ.112ΒΤ	1 1/2"	50m	3,51
ΣΝ.212ΒΤ	2 1/2"	50m	7,08
ΣΝ.312ΒΤ	3 1/2"	25m	10,02
ΣΝ.5ΒΤ	5"	25m	23,55



ΣΩΛΗΝΕΣ ΑΡΔΕΥΣΗΣ - ΜΑΥΡΟΣ
ΠΟΤΙΣΜΑΤΟΣ

Κωδικός	Περιγραφή	Διάμετρος (mm)	Συσκ/σια	Τιμή (€)
4020	PAL-20	20	300	0,30
4032	PAL-32	32	200	0,62





LD PE DRIP - 6 ATM				
Κωδικός	Εξωτερική διάμετρος (mm)	Πάχος (mm)	Συσκ/σία (m)	Τιμή/μ (€)
ΣΥ.6NT12	Φ 12	1,20	250,00	-
ΣΥ.6NT16	Φ 16	1,40	250,00	0,42
ΣΥ.6NT20	Φ 20	1,70	250,00	0,52
ΣΥ.6NT25	Φ 25	2,20	250,00	0,74
ΣΥ.6NT32	Φ 32	2,50	250,00	1,17

LD PE DRIP - 3 ATM				
Κωδικός	Εξωτερική διάμετρος (mm)	Πάχος (mm)	Συσκ/σία (m)	Τιμή/μ (€)
ΣΥ.3NT12	Φ 12	-	250,00	0,29
ΣΥ.3NT16	Φ 16	1,20	250,00	0,29
ΣΥ.3NT20	Φ 20	1,40	250,00	0,40
ΣΥ.3NT25	Φ 25	1,90	250,00	0,56
ΣΥ.3NT32	Φ 32	2,10	200,00	0,85

Ωλήνα πολυαιθυλενίου - Σύμφωνα με το EN 12201

Νερό άρδευσης - Υποθαλάσσιους αγωγούς αποχέτευσης

Προστασία καλωδίων - Οδοποιία

HD PE 2 ^{ης} ΓΕΝΙΑΣ ΚΑΤΑ EN-12201 -6 ATM				
Κωδικός	Εξωτερική διάμετρος (mm)	Πάχος (mm)	Συσκ/σία (m)	Τιμή/μ (€)
ΣΥ2.6-50	Φ 50	2,40	100,00	1,70
ΣΥ2.6-75	Φ 75	3,60	100,00	3,75
ΣΥ2.6-110	Φ 110	5,30	100,00	8,04



Ωλήνα πολυαιθυλενίου - Σύμφωνα με το EN 12201-2 PE100

Κατάλληλη για πόσιμο νερό με πιστοποίηση.

HD PE 2 ^{ης} ΓΕΝΙΑΣ ΚΑΤΑ EN-12201 -10 ATM				
Κωδικός	Εξωτερική διάμετρος (mm)	Πάχος (mm)	Συσκ/σία (m)	Τιμή/μ (€)
ΣΥ2.10-20	Φ 20	1,09	100,00	0,58
ΣΥ2.10-25	Φ 25	2,00	100,00	0,83
ΣΥ2.10-32	Φ 32	2,40	100,00	1,06
ΣΥ2.10-40	Φ 40	3,00	100,00	1,66
ΣΥ2.10-50	Φ 50	3,70	100,00	2,48
ΣΥ2.10-63	Φ 63	4,70	100,00	3,98
ΣΥ2.10-75	Φ 75	5,60	100,00	5,53
ΣΥ2.10-90	Φ 90	6,70	100,00	7,19
ΣΥ2.10-110	Φ 110	8,10	100,00	10,78

HD PE 3 ^{ης} ΓΕΝΙΑΣ ΚΑΤΑ EN-12201 -10 ATM				
Κωδικός	Εξωτερική διάμετρος (mm)	Πάχος (mm)	Συσκ/σία (m)	Τιμή/μ (€)
ΣΥ3.10-32	Φ 32	2,00	100,00	1,42
ΣΥ3.10-40	Φ 40	2,40	100,00	1,94
ΣΥ3.10-50	Φ 50	3,00	100,00	2,97
ΣΥ3.10-63	Φ 63	3,80	100,00	4,70
ΣΥ3.10-75	Φ 75	4,50	100,00	6,70
ΣΥ3.10-90	Φ 90	5,40	100,00	9,61
ΣΥ3.10-110	Φ 110	6,60	100,00	14,25

HD PE 2 ^{ης} ΓΕΝΙΑΣ ΚΑΤΑ EN-12201 -16 ATM				
Κωδικός	Εξωτερική διάμετρος (mm)	Πάχος (mm)	Συσκ/σία (m)	Τιμή/μ (€)
ΣΥ2.16-25	Φ 25	3,00	100,00	1,03
ΣΥ2.16-40	Φ 40	4,50	100,00	2,28
ΣΥ2.16-63	Φ 63	7,10	100,00	5,71
ΣΥ2.16-90	Φ 90	10,10	100,00	11,56

HD PE 3 ^{ης} ΓΕΝΙΑΣ ΚΑΤΑ EN-12201 -16 ATM				
Κωδικός	Εξωτερική διάμετρος (mm)	Πάχος (mm)	Συσκ/σία (m)	Τιμή/μ (€)
ΣΥ3.16-20	Φ20	2,00	250,00	0,99
ΣΥ3.16-25	Φ 25	2,30	250,00	1,36
ΣΥ3.16-32	Φ 32	2,00	100,00	1,98
ΣΥ3.16-40	Φ 40	2,40	100,00	2,97
ΣΥ3.16-50	Φ 50	3,00	100,00	4,54
ΣΥ3.16-63	Φ 63	3,80	100,00	7,17
ΣΥ3.16-75	Φ 75	4,50	100,00	10,04
ΣΥ3.16-90	Φ 90	5,40	100,00	14,51
ΣΥ3.16-110	Φ 110	6,60	100,00	21,67



ΓΩΝΙΑ ΑΡΣΕΝΙΚΗ ΚΟΧΛΙΩΤΗ

Κωδικός	Διατομή	Τιμή (€)
ΓΑΚ.2034Α	20x3/4"	1,56
ΓΑΚ.2534Α	25x3/4"	1,82
ΓΑΚ.3212Α	32x1/2"	2,60
ΓΑΚ.321Α	32x1"	2,21
ΓΑΚ.40112Α	40x11/2"	3,90
ΓΑΚ.50112Α	50x11/2"	4,94
ΓΑΚ.632Α	63x2"	8,45
ΓΑΚ.903Α	90x3"	24,70



ΓΩΝΙΑ ΘΗΛΥΚΗ ΚΟΧΛΙΩΤΗ

Κωδικός	Διατομή	Τιμή (€)
ΓΘΚ.2034Α	20x3/4"	2,08
ΓΘΚ.251Α	25x1"	2,54
ΓΘΚ.321Α	32x1"	2,86
ΓΘΚ.50112Α	50x11/2"	6,24
ΓΘΚ.75212Α	75x21/2"	20,15
ΓΘΚ.1104Α	110x4"	46,15



ΓΩΝΙΑ ΣΥΝΔΕΣΗΣ ΚΟΧΛΙΩΤΗ

Κωδικός	Διατομή	Τιμή (€)
ΓΣΘ.25Α	25x25x25	2,47
ΓΣΘ.40Α	40x40x40	5,20
ΓΣΘ.63Α	63x63x63	11,70
ΓΣΘ.90Α	90x90x90	36,40



ΡΑΚΟΡ ΣΥΝΔΕΣΗΣ ΚΟΧΛΙΩΤΟ

Κωδικός	Διατομή	Τιμή (€)
ΡΣΚΑ.25	25	0,52
ΡΣΚΑ.40	40	1,30
ΡΣΚΑ.63	63	2,73
ΡΣΚΑ.90	90	11,70



ΤΑΦ ΣΥΝΔΕΣΗΣ ΚΟΧΛΙΩΤΟ

Κωδικός	Διατομή	Τιμή (€)
ΤΣΚ.25Α	25x25x25	3,38
ΤΣΚ.40Α	40x40x40	6,76
ΤΣΚ.63Α	63x63x63	16,64
ΤΣΚ.90Α	90x90x90	52,00



ΑΦ ΣΥΝΔΕΣΗΣ ΣΥΣΤΟΛ. ΚΟΧΛΙΩΤΟ

Κωδικός	Διατομή	Τιμή (€)
ΤΣΣΚ.3225	32x25x32	5,59
ΤΣΣΚ.5040	50x40x50	13,65
ΤΣΣΚ.7563	75x63x75	37,05
ΤΣΣΚ.9075	90x75x90	49,40



ΔΙΓΚΤΗΡΑΣ ΓΙΑ ΡΑΚΟΡ ΚΟΧΛΙΩΤΟ

Κωδικός	Διατομή	Τιμή (€)
ΣΦΡΚ.25	25	0,20
ΣΦΡΚ.40	40	0,39
ΣΦΡΚ.63	63	0,91
ΣΦΡΚ.90	90	3,25



ΟΔΗΓΟΣ ΓΙΑ ΡΑΚΟΡ ΚΟΧΛΙΩΤΟ

Κωδικός	Διατομή	Τιμή (€)
ΟΡΚ.25	25	0,20
ΟΡΚ.40	40	0,33
ΟΡΚ.63	63	1,17
ΟΡΚ.90	90	2,60



Ο-RING ΓΙΑ ΡΑΚΟΡ ΚΟΧΛΙΩΤΟ

Κωδικός	Διατομή	Τιμή (€)
ΟΡΡΚ.25	25	0,12
ΟΡΡΚ.40	40	0,26
ΟΡΡΚ.63	63	0,65
ΟΡΡΚ.90	90	1,30



ΡΑΚΟΡ ΑΡΣΕΝΙΚΟ ΚΟΧΛΙΩΤΟ

Κωδικός	Διατομή	Τιμή (€)
PAK.2034A	20x3/4"	0,94
PAK.251A	25x1"	1,11
PAK.321A	32x1"	1,24
PAK.40114A	40x11/4"	2,60
PAK.402A	40x2"	2,99
PAK.502A	50x2"	3,51
PAK.632A	63x2"	5,33
PAK.752A	75x2"	9,75
PAK.903A	90x3"	19,50
PAK.1103A	110x3"	28,60



ΤΑΦ ΑΡΣΕΝΙΚΑ ΚΟΧΛΙΩΤΟ

Κωδικός	Διατομή	Τιμή (€)
TAK.2034A	20x 3/4" x20	2,34
TAK.2512A	25x 1/2" x25	2,99
TAK.251A	25x 1" x25	2,86
TAK.3234A	32x 3/4" x32	3,38
TAK.40114A	40x 11/4" x40	5,72
TAK.402A	40x 2" x40	6,24
TAK.502A	50x 2" x50	7,80
TAK.6322A	63x 2" x63	13,00
TAK.75212A	75x 21/2" x75	22,75
TAK.1104A	110x 4" x110	54,60



ΡΑΚΟΡ ΘΗΛΥΚΟ ΚΟΧΛΙΩΤΟ

Κωδικός	Διατομή	Τιμή (€)
PΘΚ.2034A	20x3/4"	1,50
PΘΚ.251A	25x1"	1,56
PΘΚ.321A	32x1"	1,69
PΘΚ.40112A	40x11/2"	2,99
PΘΚ.502A	50x2"	3,90
PΘΚ.75212A	75x21/2"	10,40
PΘΚ.1104A	110x4"	37,70



ΡΑΚΟΡ ΘΗΛΥΚΟ ΚΟΧΛΙΩΤΟ

Κωδικός	Διατομή	Τιμή (€)
ΦΡΣ.75212	75 x 2 1/2"	46,15
ΦΡΣ.1104	110 x 4"	84,50



ΤΑΦ ΘΗΛΥΚΑ ΚΟΧΛΙΩΤΑ

Κωδικός	Διατομή	Τιμή (€)
ΤΣΘΚ.2012A	20x 1/2" x20	2,99
ΤΣΘΚ.2034A	20x 3/4" x20	2,99
ΤΣΘΚ.251A	25x 1" x25	4,03
ΤΣΘΚ.321A	32x 1" x32	3,90
ΤΣΘΚ.50112A	50x 11/2" x50	8,45
ΤΣΘΚ.75212A	75x 21/2" x75	29,90
ΤΣΘΚ.1104A	110x 4" x110	76,70



ΡΑΚΟΡ ΣΥΝΔΕΣΗΣ ΚΟΧΛΙΩΤΟ

Κωδικός	Διατομή	Τιμή (€)
PΘΚ.2525A	25x25	1,69
PΘΚ.4040A	40x40	4,16
PΘΚ.6363A	63x63	9,10
PΘΚ.9090A	90x90	32,50



ΡΑΚΟΡ ΣΥΝΔΕΣΗΣ ΣΥΣΤ. ΚΟΧΛΙΩΤΟ

Κωδικός	Διατομή	Τιμή (€)
PΘΚ.2525A	32x25	2,86
PΘΚ.2020A	50x40	5,98
PΘΚ.2525A	75x63	9,23
PΘΚ.210210A	110x90	27,95



ΤΕΡΜΑΤΙΚΟ ΡΑΚΟΡ ΚΟΧΛΙΩΤΟ

Κωδικός	Διατομή	Τιμή (€)
ΤΣΚ.25A	25	1,24
ΤΣΚ.40A	40	2,73
ΤΣΚ.63A	63	6,50
ΤΣΚ.90A	90	22,75



ΡΑΚΟΡ ΑΡΣΕΝΙΚΟ ΚΟΧΛΙΩΤΟ

Κωδικός	Διατομή	Τιμή (€)
PAK.2034	20 x 3/4"	1,17
PAK.251	25 x 1"	1,30
PAK.321	32 x 1"	1,82
PAK.40114	40 x 1 1/4"	3,25
PAK.402	40 x 2"	3,90
PAK.502	50 x 2"	4,42
PAK.632	63 x 2"	7,28
PAK.75212	75 x 2 1/2"	14,30
PAK.1104	110 x 4"	29,25



ΚΟΧΛΙΩΤΟ ΤΑΦ ΑΡΣΕΝΙΚΟ

Κωδικός	Διατομή	Τιμή (€)
TAK.2034	20x 3/4" x20	2,99
TAK.2534	25x 3/4" x25	3,64
TAK.40114	40x 1 1/4" x40	7,54
TAK.402	40x 2" x40	7,80
TAK.502	50x 2" x50	10,14
TAK.75212	75x 2 1/2" x75	27,95
TAK.1104	110x 4" x110	74,10



ΚΛΕΙΔΙ

Κωδικός	Διατομή	Τιμή (€)
ΚΣ.75-125	75 - 125	27,30



ΣΥΝΔΕΣΜΟΣ ΚΟΧΛΙΩΤΟΣ

Κωδικός	Διατομή	Τιμή (€)
ΡΣΚ.2525	25x25	2,34
ΡΣΚ.4040	40x40	5,33
ΡΣΚ.6363	63x63	12,09
ΡΣΚ.9090	90x90	30,55
ΡΣΚ.125125	125x125	188,50



ΤΑΦ ΚΟΧΛΙΩΤΟ

Κωδικός	Διατομή	Τιμή (€)
ΤΣΚ.25	25x25x25	4,29
ΤΣΚ.40	40x40x40	9,10
ΤΣΚ.63	63x63x63	23,40
ΤΣΚ.90	90x90x90	54,60



ΓΩΝΙΑ ΣΥΝΔΕΣΗΣ ΚΟΧΛΙΩΤΗ

Κωδικός	Διατομή	Τιμή (€)
ΓΣΚ.2525	25x25	3,12
ΓΣΚ.4040	40x40	6,50
ΓΣΚ.6363	63x63	11,05
ΓΣΚ.9090	90x90	33,80



ΣΥΝΔΕΣΜΟΣ ΣΥΣΤΟΛΙΚΟΣ ΚΟΧΛΙΩΤΟΣ

Κωδικός	Διατομή	Τιμή (€)
ΡΣΣΚ.3225	32x25	2,60
ΡΣΣΚ.5040	50x40	7,15
ΡΣΣΚ.6350	63x50	11,70



ΤΕΡΜΑΤΙΚΟ ΡΑΚΟΡ

Κωδικός	Διατομή	Τιμή (€)
ΤΣΚ.25	25	1,56
ΤΣΚ.40	40	3,25
ΤΣΚ.63	63	8,45
ΤΣΚ.90	90	23,40



ΓΩΝΙΑ ΑΡΣΕΝΙΚΗ ΚΟΧΛΙΩΤΗ

Κωδικός	Διατομή	Τιμή (€)
ΓΑΚ.2034	20 x 3/4"	1,82
ΓΑΚ.251	25 x 1"	2,47
ΓΑΚ.40114	40 x 1 1/4"	5,20
ΓΑΚ.50112	50 x 1 1/2"	6,50

ΠΑΚΟΡ ΑΡΣΕΝΙΚΟ LOCK

Κωδικός	Διατομή	Τιμή (€)
ΠΑΛ.1634	16x3/4"	0,45
ΠΑΛ.2012	20x1/2"	0,51
ΠΑΛ.201	20x1"	0,65
ΠΑΛ.251	25x1"	0,82
ΠΑΛ.321	32x1"	1,30

ΠΑΚΟΡ ΘΗΛΥΚΟ LOCK

Κωδικός	Διατομή	Τιμή (€)
ΡΘΛ.1634	16x3/4"	1,01
ΡΘΛ.2034	20x3/4"	1,01
ΡΘΛ.2534	25x3/4"	1,50

ΠΑΚΟΡ ΣΥΝΔΕΣΗΣ LOCK

Κωδικός	Διατομή	Τιμή (€)
ΡΣΛ.2016	20x16	0,86
ΡΣΛ.2516	25x16	1,37
ΡΣΛ.2525	25x25	1,25
ΡΣΛ.3225	32x25	2,08

ΤΑΦ ΣΥΝΔΕΣΗΣ LOCK

Κωδικός	Διατομή	Τιμή (€)
ΤΣΛ.162016	16x20x16	1,63
ΤΣΛ.202020	20x20x20	1,15
ΤΣΛ.251625	25x16x25	2,15
ΤΣΛ.252525	25x25x25	2,21
ΤΣΛ.322532	32x25x32	4,23

ΤΑΦ ΣΥΝΔΕΣΗΣ LOCK

Κωδικός	Διατομή	Τιμή (€)
ΤΑΛ.163416	16x 3/4" x16	0,91
ΤΑΛ.201220	20x 1/2" x20	1,01
ΤΑΛ.20120	20x 1" x20	0,94
ΤΑΛ.253425	25x3/4" x25	1,69
ΤΑΛ.321232	32x 1/2" x32	3,45
ΤΑΛ.32132	32x 1" x32	3,45

ΤΕΡΜΑΤΙΚΟ ΠΑΚΟΡ LOCK

Κωδικός	Διατομή	Τιμή (€)
ΡΣΛ.2016	20	0,49
ΡΣΛ.2516	32	1,56

ΤΑΦ ΣΥΝΔΕΣΗΣ LOCK

Κωδικός	Διατομή	Τιμή (€)
ΤΘΛ.163416	16x 3/4" x16	1,50
ΤΘΛ.201220	20x 1/2" x20	1,76
ΤΘΛ.20120	20x 1" x20	1,63
ΤΘΛ.253425	25x3/4" x25	2,02
ΤΘΛ.323432	32x 3/4" x32	4,23

ΓΩΝΙΑ ΘΗΛΥΚΗ LOCK

Κωδικός	Διατομή	Τιμή (€)
ΓΘΛ.1634	16x3/4"	1,30
ΓΘΛ.2034	20x3/4"	1,30
ΓΘΛ.2512	25x1/2"	1,30
ΓΘΛ.251	25x1"	1,56
ΓΘΛ.3234	32x3/4"	3,38

ΓΩΝΙΑ ΑΡΣΕΝΙΚΗ LOCK

Κωδικός	Διατομή	Τιμή (€)
ΓΑΛ.1634	16x3/4"	0,69
ΓΑΛ.2034	20x3/4"	0,72
ΓΑΛ.2512	25x1/2"	1,11
ΓΑΛ.251	25x1"	1,11
ΓΑΛ.3234	32x3/4"	2,54
ΓΑΛ.32114	32x11/4"	2,86

ΓΩΝΙΑ ΣΥΝΔΕΣΗΣ LOCK

Κωδικός	Διατομή	Τιμή (€)
ΓΣΛ.2020	20x20	0,91
ΓΣΛ.3225	32x25	1,63



PVC PN16 - 4m		
Κωδικός	Διατομή	Τιμή (€)
ΣΠ.40-16	Φ40/16	3,64
ΣΠ.63-16	Φ63/16	10,14

PVC PN6 - 6m		
Κωδικός	Διατομή	Τιμή (€)
ΣΠ.75-6	Φ75/6	6,11
ΣΠ.110-6	Φ110/6	10,27

PVC PN10 - 6m		
Κωδικός	Διατομή	Τιμή (€)
ΣΠ.63-10	Φ63/10	6,63
ΣΠ.75-10	Φ75/10	9,43
ΣΠ.90-10	Φ90/10	13,52
ΣΠ.110-10	Φ110/10	16,12

PVC PN16 - 6m		
Κωδικός	Διατομή	Τιμή (€)
ΣΠ.75-16	Φ75/16	14,04
ΣΠ.110-16	Φ110/16	24,44



O-RING		
Κωδικός	Διατομή	Τιμή (€)
OP.75	Φ75	1,37
OP.110	Φ110	2,41

ΣΦΑΙΡΙΚΗ ΒΑΝΑ ΚΟΛΛΗΤΗ		
Κωδικός	Διατομή	Τιμή (€)
ΣΒΚ.25	Φ25	12,09
ΣΒΚ.40	Φ40	21,45
ΣΒΚ.63	Φ63	27,30
ΣΒΚ.90	Φ90	65,00

ΣΦΑΙΡΙΚΗ ΒΑΝΑ ΒΙΔΩΤΗ		
Κωδικός	Διατομή	Τιμή (€)
ΣΒΒ.12	1/2"	13,65
ΣΒΒ.34	3/4"	13,65
ΣΒΒ.1	1"	20,15
ΣΒΒ.114	1 1/4"	22,75
ΣΒΒ.112	1 1/2"	20,80
ΣΒΒ.2	2"	29,90
ΣΒΒ.212	2 1/2"	63,70
ΣΒΒ.3	3"	67,60
ΣΒΒ.4	4"	240,50

ΒΑΝΑ ΒΙΔΩΤΗ-ΡΑΚΟΡ		
Κωδικός	Διατομή	Τιμή (€)
ΣΒΡ.34	3/4"	10,66
ΣΒΡ.114	1 1/4"	16,25
ΣΒΡ.2	2"	23,40
ΣΒΡ.3	3"	88,40



ΒΑΝΑ Butterfly		
Κωδικός	Διατομή	Τιμή (€)
ΒΒ.75	Φ75	136,50
ΒΒ.110	Φ110	182,00



ΓΩΝΙΑ ΚΟΛΛΗΤΗ 45°		
Κωδικός	Διατομή	Τιμή (€)
ΓΠΠ.25-45	Φ25	1,89
ΓΠΠ.40-45	Φ40	2,73
ΓΠΠ.63-45	Φ63	2,60
ΓΠΠ.90-45	Φ90	8,06



ΑΝΤΕΠΙΣΤΡΟΦΗ ΒΙΔΩΤΗ		
Κωδικός	Διατομή	Τιμή (€)
Α.ΠΒ112	1 1/2"	22,10
Α.ΠΒ2	2"	28,60
Α.ΠΒ212	2 1/2"	117,00
Α.ΠΒ3	3"	149,50
Α.ΠΒ4	4"	195,00



ΑΝΤΕΠΙΣΤΡΟΦΗ ΚΟΛΛΗΤΗ		
Κωδικός	Διατομή	Τιμή (€)
Α.ΠΚ63	Φ63	26,00
Α.ΠΚ90	Φ90	137,80



ΓΩΝΙΑ ΚΟΛΛΗΤΗ 90°		
Κωδικός	Διατομή	Τιμή (€)
ΓΠΠ.25	Φ25	0,72
ΓΠΠ.40	Φ40	1,82
ΓΠΠ.63	Φ63	2,60
ΓΠΠ.90	Φ90	6,63



ΤΑΦ ΣΥΣΤΟΛΙΚΟ		
Κωδικός	Διατομή	Τιμή (€)
ΤΠΣ.4020	Φ40xΦ20	3,25
ΤΠΣ.4032	Φ40xΦ32	3,25
ΤΠΣ.5032	Φ50xΦ32	4,55
ΤΠΣ.6340	Φ63xΦ40	6,76
ΤΠΣ.7563	Φ75xΦ63	8,45
ΤΠΣ.9063	Φ90xΦ63	15,60
ΤΠΣ.11063	Φ110xΦ63	22,10



ΣΥΣΤΟΛΕΣ		
Κωδικός	Διατομή	Τιμή (€)
ΣΠΠ.2520	Φ25xΦ20	0,52
ΣΠΠ.3225	Φ32xΦ25	0,78
ΣΠΠ.5025	Φ50xΦ25	2,21
ΣΠΠ.5040	Φ50xΦ40	1,95
ΣΠΠ.6340	Φ63xΦ40	1,95
ΣΠΠ.7550	Φ75xΦ50	3,38
ΣΠΠ.9050	Φ90xΦ50	5,59
ΣΠΠ.9075	Φ90xΦ75	2,86
ΣΠΠ.11090	Φ110xΦ90	4,16



ΤΑΠΑ		
Κωδικός	Διατομή	Τιμή (€)
ΤΠΠΚ.25	Φ25	1,17
ΤΠΠΚ.40	Φ40	1,17
ΤΠΠΚ.63	Φ63	1,63
ΤΠΠΚ.90	Φ90	4,55



ΤΑΦ		
Κωδικός	Διατομή	Τιμή (€)
ΤΠΚ.25	Φ25	0,98
ΤΠΚ.40	Φ40	2,28
ΤΠΚ.63	Φ63	3,64
ΤΠΚ.90	Φ90	8,19



ΜΟΥΦΑ		
Κωδικός	Διατομή	Τιμή (€)
ΜΦΠΠ.25	Φ25	1,82
ΜΦΠΠ.40	Φ40	4,81

Ζητήστε μας πλήρη καταλογο με διατομές & επιπλέον εξαρτήματα.



ΣΕΛΑ PN 16 ΜΕ ΒΙΔΕΣ

Κωδικός	Διατομή	Τιμή (€)
ΣΥ.16-6334	63x3/4"	13,00
ΣΥ.16-7512	75x1/2"	13,65
ΣΥ.16-751	75x1"	13,65
ΣΥ.16-9034	90x3/4"	14,30
ΣΥ.16-11012	110x1/2"	15,60
ΣΥ.16-1101	110x1"	15,60

Κατάλληλη για πόσιμο νερό.
Ορειχάλκινο θηλυκό σπείρωμα.



ΣΕΛΑ PN 10 2 ΒΙΔΕΣ

Κωδικός	Διατομή	Τιμή (€)
ΣΥ.10-2534-2	25x3/4"	1,69
ΣΥ.10-3234-2	32x3/4"	1,69
ΣΥ.10-4012-2	40x1/2"	2,08
ΣΥ.10-401-2	40x1"	2,08
ΣΥ.10-5034-2	50x3/4"	2,08

Σέλλες με μεταλλικό δακτυλίδι ή διπλές με βίδες κατόπιν ζήτησης.



ΣΕΛΑ PN 10 6 ΒΙΔΕΣ

Κωδικός	Διατομή	Τιμή (€)
ΣΥ.10-140112-6	140x1 1/2"	16,90
ΣΥ.10-1601-2	160x1"	24,05
ΣΥ.10-1602-6	160x2"	24,05
ΣΥ.10-200112-6	200x1 1/2"	71,50

Σέλες με μεταλλικό δακτυλίδι ή διπλές με βίδες κατόπιν ζήτησης.



ΣΕΛΑ PN 10 4 ΒΙΔΕΣ

Κωδικός	Διατομή	Τιμή (€)
ΣΥ.10-6334-4	63x3/4"	2,99
ΣΥ.10-63112-4	63x1 1/2"	3,25
ΣΥ.10-7534-4	75x3/4"	3,64
ΣΥ.10-75112-4	75x1 1/2"	4,29
ΣΥ.10-9012-4	90x1/2"	4,29
ΣΥ.10-901-4	90x1"	4,29
ΣΥ.10-902-4	90x2"	4,94
ΣΥ.10-11034-4	110x3/4"	5,98
ΣΥ.10-110112-4	110x1 1/2"	6,24
ΣΥ.10-1251-4	125x1"	9,75
ΣΥ.10-1252-4	125x2"	10,40

Σέλλες με μεταλλικό δακτυλίδι ή διπλές με βίδες κατόπιν ζήτησης.



ΜΕΤΑΛΛΙΚΟΣ ΣΦΙΓΚΤΗΡΑΣ Β.Τ

Κωδικός	Διατομή	Τιμή (€)
ΣΦ.51-55	51-55	2,99
ΣΦ.59-63	59-63	2,99
ΣΦ.68-73	68-73	3,12
ΣΦ.79-85	79-85	2,99
ΣΦ.91-97	91-97	3,51
ΣΦ.104-112	104-112	3,38
ΣΦ.121-130	121-130	4,29
ΣΦ.140-150	140-150	5,85
ΣΦ.180-195	180-195	6,50



ΣΕΛΑ PN 6 ΣΥΡΤΑΡΩΤΕΣ

Κωδικός	Διατομή	Τιμή (€)
ΣΥ.6-3212-Σ	32x1/2"	1,63
ΣΥ.6-4012-Σ	40x1/2"	2,47
ΣΥ.6-401-Σ	40x1"	2,34
ΣΥ.6-5034-Σ	50x3/4"	2,73
ΣΥ.6-6312-Σ	63x1/2"	2,99
ΣΥ.6-631-Σ	63x1"	2,86
ΣΥ.7-7512-Σ	75x1/2"	3,90
ΣΥ.7-751-Σ	75x1"	3,38
ΣΥ.9-9034-Σ	90x3/4"	4,68
ΣΥ.1-11012-Σ	110x1/2"	5,85
ΣΥ.1-1101-Σ	110x1"	4,94



ΣΕΛΑ ΔΙΠΛΗ PN 6 ΣΥΡΤΑΡΩΤΕΣ

Κωδικός	Διατομή	Τιμή (€)
ΣΥ.6-6334-Σ	63x3/4"	5,85
ΣΥ.7-751-Σ	75x1"	6,50



ΛΑΣΤΙΧΑ ΣΕΛΑΣ

Κωδικός	Διατομή	Τιμή (€)
ΛΣ.6334	63x3/4"	0,39
ΕΣΣΣ.Μ	40-50 Μπλέ	0,20



ΣΓΡΟΠΙΑ ΣΕΛΑΣ

Κωδικός	Διατομή	Τιμή (€)
ΣΓΡΟΠΙΑ.18	18	58,50

ΝΙΠΕΛ

Κωδικός	Διατομή	Τιμή(€)
ΝΠ.3434	3/4"x3/4"	0,12
ΝΠ.114114	1 1/4"x1 1/4"	0,35
ΝΠ.22	2"x2"	1,05
ΝΠ.33	3"x3"	3,35

ΝΙΠΕΛ ΣΥΣΤΡΟΛΙΚΟ

Κωδικός	Διατομή	Τιμή(€)
ΝΠΣ.3412	1"x1/2"	0,20
ΝΠΣ.11434	1 1/4"x3/4"	0,32
ΝΠΣ.112114	1 1/2"x1 1/4"	0,75
ΝΠΣ.2112	2"x1 1/2"	0,97
ΝΠΣ.3212	3"x2 1/2"	3,72

ΜΟΥΦΑ

Κωδικός	Διατομή	Τιμή(€)
ΜΠ.3434	3/4"x3/4"	0,30
ΜΠ.114114	1 1/4"x1 1/4"	1,26
ΜΠ.22	2"x2"	1,64
ΜΠ.33	3"x3"	8,40

ΜΟΥΦΑ ΣΥΣΤΟΛΙΚΗ

Κωδικός	Διατομή	Τιμή(€)
ΜΠ.3834	3/8"x3/4"	0,13
ΜΠ.112	1"x1/2"	0,36
ΜΠ.1141	1 1/4"x1"	1,04
ΜΠ.2114	2"x1 1/4"	1,56
ΜΠ.2122	2 1/2"x2"	6,17
ΜΠ.43	4"x3"	14,87

ΤΑΦ ΑΡΣΕΝΙΚΟ

Κωδικός	Διατομή	Τιμή(€)
ΠΛΑ.34	3/4"	0,21
ΠΛΑ.114	1 1/4"	1,26
ΠΛΑ.2	2"	2,60

ΤΑΦ ΘΗΛΥΚΟ

Κωδικός	Διατομή	Τιμή(€)
ΠΛΘΡ.34	3/4"x3/4"x3/4"	0,71
ΠΛΘΡ.134	1"x3/4"x1"	0,74
ΠΛΘΡ.1141	1 1/4"x1"x1 1/4"	2,23

ΤΑΦ ΘΗΛΥΚΟ

Κωδικός	Διατομή	Τιμή(€)
ΤΠΘ.34	3/4"	1,64
ΤΠΘ.114	1 1/4"	3,72
ΤΠΘ.2	2"	9,01

ΡΑΚΟΡ ΔΕΞΑΜΕΝΗΣ

Κωδικός	Διατομή	Τιμή(€)
ΡΔΠ.34	3/4"	1,43
ΡΔΠ.112	1 1/2"	4,86

ΓΩΝΙΑ ΘΗΛΥΚΗ

Κωδικός	Διατομή	Τιμή(€)
ΓΠΘ.34	3/4"	1,22
ΓΠΘ.114	1 1/4"	2,86
ΓΠΘ.2	2"	6,86
ΓΠΘ.3	3"	25,03

ΓΩΝΙΑ ΘΗΛΥΚΗ ΣΥΣΤΟΛΙΚΗ

Κωδικός	Διατομή	Τιμή(€)
ΓΣΠΘ.3412	3/4"x1/2"	1,07
ΓΣΠΘ.3412	3/4"x1"	1,22
ΓΣΠΘ.134	1x3/4"	1,14
ΓΣΠΘ.1141	1 1/4"x1"	3,15

ΓΩΝΙΑ ΑΡΣΕΝΙΚΗ ΣΥΣΤΟΛΙΚΗ

Κωδικός	Διατομή	Τιμή(€)
ΓΣΠΑ.112	1"x1/2"	0,72
ΓΣΠΑ.11412	1 1/4"x1/2"	2,15
ΓΣΠΑ.1141	1 1/4"x1"	2,15

ΣΥΣΤΟΛΗ

Κωδικός	Διατομή	Τιμή(€)
ΣΠ.1238	1/2"x3/8"	0,41
ΣΠ.121	1/2"x1"	0,79
ΣΠ.3434	3/4"x3/4"	0,79
ΣΠ.112	1"x1/2"	0,72
ΣΠ.1141	1 1/4"x1"	1,64
ΣΠ.112114	1 1/2"x1 1/4"	2,15
ΣΠ.2114	2"x1 1/4"	2,86
ΣΠ.2122	2 1/2"x2"	5,58
ΣΠ.43	4"x3"	12,87

ΤΑΠΑ ΑΡΣΕΝΙΚΗ

Κωδικός	Διατομή	Τιμή(€)
ΤΠΑ.34	3/4"	0,19
ΤΠΑ.114	1 1/4"	0,69
ΤΠΑ.2	2"	1,22
ΤΠΑ.34	3"	6,58

ΤΑΠΑ ΘΗΛΥΚΗ O-RING

Κωδικός	Διατομή	Τιμή(€)
ΤΠΘ.1	1"	0,72
ΤΠΘ.112	1 1/2"	1,00
ΤΠΘ.3	3"	7,15

ΓΩΝΙΑ ΑΡΣΕΝΙΚΗ

Κωδικός	Διατομή	Τιμή(€)
ΓΠΑ.34	3/4"	0,39
ΓΠΑ.114	1 1/4"	2,29
ΓΠΑ.2	2"	4,29



Πυροσβεστική φωλιά INOX πάχους 0.7mm, με λάστιχο 20 μέτρα 1/2" και ακροφύσιο.

Κωδικός	Διαστάσεις	Τιμή (€)
---------	------------	----------



Πυροσβεστική φωλιά από λαμαρίνα DKP 0.7mm, με λάστιχο 20 μέτρα 1/2". Ηλεκτροστατική βαφή (RAL3000)

Κωδικός	Διαστάσεις	Τιμή (€)
---------	------------	----------



Πυροσβεστική φωλιά από λαμαρίνα DKP 0.7mm, με ανέμη περιτύλιξης για μάνικα πυρόσβεσης. (δεν περιλαμβάνεται η μάνικα) (Ηλεκτροστατική βαφή RAL3000)

Κωδικός	Διαστάσεις	Τιμή (€)
---------	------------	----------



Πυροσβεστική φωλιά γαλβανιζέ, με μάνικα πυρόσβεσης 1 3/4", 20 μέτρων με ρακόρ, πιστοποιημένο ορειχάλκινο κρουνό και πιστοποιημένο ακροσωλήνιο τριών θέσεων. Ειδική βαφή για αντοχή σε εξωτερικούς χώρους.

(Πιστοποιημένη κατά EN671-2)

Κωδικός	Διαστάσεις	Τιμή (€)
---------	------------	----------

ΠΥΡΟΣΒΕΣΤΗΡΑΣ ΟΡΟΦΗΣ

Κωδικός	Kg	Τιμή (€)
---------	----	----------

ΠΥΡΟ.12	6	94,00
---------	---	-------



Μάνικα πυρόσβεσης τύπου τρεβίρα, με λινά και εσωτερική ελαστική επένδυση, μέγιστη πίεσης λειτουργίας 8bar. Περιλαμβάνονται ρακόρ αλουμινίου τύπου storz δεμένα στα άκρα με σφικτήρες. Μήκος 20 μέτρα.

ΜΑΝΙΚΑ ΠΥΡΟΣΒΕΣΗΣ

Κωδικός	Διατομή	Τιμή (€)
---------	---------	----------

ΣΡΠΚ.112	1 1/2"	63,50
----------	--------	-------

ΣΡΠΚ.2	2"	69,50
--------	----	-------

ΣΡΠΚ.3	3"	106,75
--------	----	--------



ΜΑΝΙΚΑ ΠΥΡΟΣΒΕΣΗΣ

Κωδικός	Διατομή	Τιμή (€)
---------	---------	----------

ΣΡΠ.112	1 1/2"	28,00
---------	--------	-------

ΣΡΠ.2	2"	34,00
-------	----	-------

ΣΡΠ.3	3"	100,00
-------	----	--------



ΓΩΝΙΑΚΟΣ ΚΡΟΥΝΟΣ

Κωδικός	Διατομή	Τιμή (€)
---------	---------	----------

ΓΚΠ.112	1 1/2"	32,60
---------	--------	-------

ΓΚΠ.2	2"	54,00
-------	----	-------



ΔΙΚΡΟΥΝΟ

Κωδικός	Διατομή	Τιμή (€)
---------	---------	----------



Πυροσβεστικός σταθμός εργαλείων (ΠΛΗΡΗΣ) Σύμφωνα με την προδιαγραφή της Πυροσβεστικής 14/2014 Πυροσβεστικός σταθμός απλός 14/2014 Π.Δ. σε ερμάριο από λαμαρίνα D.K.P. 0.7mm.

Περιέχει τα εξής εργαλεία:

- 1 πτυσοκάπανο
- 1 τσεκούρι
- 1 αξίνα
- 1 λοστό διάρρηξης
- 2 φακοί με μπαταρίες
- 1 σκεπάρνι
- 2 κράνη κατά EN-397
- 1 πυράντοχη κουβέρτα πιστοποιημένη κατά EN1869
- 2 μάσκες ολόκληρου προσώπου με ένα φίλτρο κατά EN-136.

Το προϊόν κατασκευάζεται και σε άλλες διαστάσεις καθώς και σε INOX κατόπιν παραγγελίας.



ΠΥΡΟΣΒΕΣΤΙΚΟΙ ΣΤΑΘΜΟΙ

Κωδικός	Διαστάσεις	Τιμή (€)
ΠΣ.14-2014	70x63x18	425,00



ΡΑΚΟΠ STORZ ALU

Διατομή	Αρσενικό		Θυληκό	
	Κωδικός	Τιμή (€)	Κωδικός	Τιμή (€)
1"	KX8-1	4,76	KXA8-1	4,50
1 1/2"	KX8-112	5,99	KXA8-112	7,50
1 3/4"	KX8-134	7,50	KXA8-134	8,00
2"	KX8-2	7,50	KXA8-2	12,50
2 1/2"	KX8-212	13,75	KXA8-212	7,98

ΤΑΠΑ STORZ ALU

Κωδικός	Διατομή	Τιμή (€)
---------	---------	----------

ΤΣΑΠ.112	1 1/2"	10,50
----------	--------	-------

ΤΣΑΠ.2	2"	15,00
--------	----	-------



ΑΚΡΟΦΥΣΙΑ ΡΥΘΜΙΖΟΜΕΝΑ

Διατομή	1 θέσης		3 θέσεων	
	Κωδικός	Τιμή (€)	Κωδικός	Τιμή (€)
1"	ΑΠΠ.1	8,75	ΑΠΠ.1-3	24,25
1 1/2"	ΑΠΠ.112	27,88	-	-
1 3/4"	ΑΠΠ.134	30,50	ΑΠΠ.134-3	34,25
2"	ΑΠΠ.2	32,50	-	-
2 1/2"	ΑΠΠ.212	33,38	ΑΠΠ.212-3	37,50

ΠΥΡΟΣΒΕΣΤΗΡΑΣ

Κωδικός	Kg	Τύπος	Τιμή (€)
---------	----	-------	----------

ΠΥΡ.6	6	ABC	48,80
-------	---	-----	-------

ΠΥΡ.25	25	Τροχήλατος	396,00
--------	----	------------	--------





ART. 702-V

ΡΑΚΟΡ ΣΥΝΔΕΣΗΣ ΘΗΛΥΚΟ

Κωδικός	Διατομή	Συσκ.	Τιμή (€)
ΜΠΘ.18212N	18x2,0x1/2	10	2,58
ΜΠΘ.20234N	20x2,0x3/4	10	3,38
ΜΠΘ.2631N	26x3,0x1	5	4,88



ART. 700-V

ΡΑΚΟΡ ΣΥΝΔΕΣΗΣ ΑΡΣΕΝΙΚΟ

Κωδικός	Διατομή	Συσκ.	Τιμή (€)
ΜΠΑ.18212N	18x2,0x1/2	10	2,15
ΜΠΑ.20234N	20x2,0x3/4	10	2,97
ΜΠΑ.2631N	26x3,0x1	5	4,79



ART. 701-V

ΡΑΚΟΡ ΣΥΝΔΕΣΗΣ

Κωδικός	Διατομή	Συσκ.	Τιμή (€)
ΡΠΣ.182N	18x18x2,0	10	2,99
ΡΠΣ.263N	26x26x3,0	5	4,34



ART. 705-V

ΓΩΝΙΑ ΣΥΝΔΕΣΗΣ ΘΗΛΥΚΗ

Κωδικός	Διατομή	Συσκ.	Τιμή (€)
ΓΠΘ.18212N	18x2,0x1/2	10	3,17
ΓΠΘ.20234N	20x2,0x3/4	10	4,52
ΓΠΘ.3231N	32x3,0x1	5	7,18



ART. 704-V

ΓΩΝΙΑ ΣΥΝΔΕΣΗΣ ΑΡΣΕΝΙΚΗ

Κωδικός	Διατομή	Συσκ.	Τιμή (€)
ΓΠΑ.18212N	18x2,0x1/2	10	3,01
ΓΠΑ.20234N	20x2,0x3/4	10	4,10
ΓΠΑ.2631N	26x3,0x1	5	6,11



ART. 703-V

ΓΩΝΙΑ ΣΥΝΔΕΣΗΣ

Κωδικός	Διατομή	Συσκ.	Τιμή (€)
ΓΠΣ.182N	18x18x2,0	10	3,64
ΓΠΣ.263N	26x26x3,0	5	5,74



ART. 709-V

ΤΑΦ ΣΥΝΔΕΣΗΣ ΘΗΛΥΚΟ

Κωδικός	Διατομή	Συσκ.	Τιμή (€)
ΤΠΘ.18212N	18x2,0x1/2	10	4,87
ΤΠΘ.20234N	20x2,0x3/4	10	6,61
ΤΠΘ.2631N	26x3,0x1	5	8,63



ART. 708-V

ΤΑΦ ΣΥΝΔΕΣΗΣ ΑΡΣΕΝΙΚΟ

Κωδικός	Διατομή	Συσκ.	Τιμή (€)
ΤΠΑ.18212N	18x2,0x1/2	10	4,78
ΤΠΑ.20234N	20x2,0x3/4	10	6,04
ΤΠΑ.2631N	26x3,0x1	5	8,59



ART. 707-V

ΤΑΦ ΣΥΝΔΕΣΗΣ

Κωδικός	Διατομή	Συσκ.	Τιμή (€)
ΤΠΣ.182N	18x18x2,0	10	5,21
ΤΠΣ.263N	26x26x3,0	5	8,26



ART. 778-S

ΠΟΣΤΗΡΙΓΜΑ (ΑΠΟΣΤΑΣΗ 153mm)

Κωδικός	Διατομή	Συσκ.	Τιμή (€)
ΥΠΠ.2012N	20x2,0x1/2	12/24	13,74



ART. 490

ART. 491

ART. 728-V

ΓΩΝΙΑ ΥΔΡΟΛ. ΔΙΑΙΡΟΥΜΕΝΗ

Κωδικός	Περιγραφή	Συσκ.	Τιμή (€)
ΒΓΥΔ.Ν	Στήριγμα υδρ.	100	3,74



ART. 706-V

ΓΩΝΙΑ ΣΥΝΔΕΣΗΣ ΜΕ ΣΤΗΡΙΓΜΑ

Κωδικός	Διατομή	Συσκ.	Τιμή (€)
ΓΠΠΘ.18212N	18x2,0x1/2	5	4,07



ΣΤΕΓΝΩΤΗΡΑΣ ΧΕΡΙΩΝ ΜΕ ΦΩΤΟΚΥΤΤΑΡΟ

ΚΩΔΙΚΟΣ	ΠΕΡΙΡΑΦΗ	ΤΙΜΗ (€)
1DCAMF08	Στεγνωτήρας χεριών Λευκός	888,00
1DCAMF08G	Στεγνωτήρας χεριών Γκρι	888,00



Δίσκος σπλοογής νερού εξοπλισμένος με αποστράγγιση σωλήνων, κάτω από τον οποίο υπάρχει το κομμάτι ON / OFF για τη διαχείριση της ηλεκτρικής αντίστασης.



Ελεγκτήρια ασφαλείας για το δίσκο σπλοογής νερού



Το φίλτρο Double E11 εγγυάται προστασία έναντι του 97,66% των βακτηρίων



Διπλή λάμπα UV για απολύμανση του μολκ κινητήρα

Ο εργονομικός σχεδιασμός επιτρέπει την εισαγωγή των χεριών με φυσικό τρόπο. Ένα διπλό τζετ καθαρού αέρα με ταχύτητα άνω των 410 km/h, Τέλειο στέγνωμα και την εξάλειψη της αίσθησης της υγρασίας, σε μόλις 12 - 15 δευτερόλεπτα. Τροφοδοσία 220V-240V
Αυτόματη λειτουργία - Κινητήρας 28.000 rpm
Βαθμός προστασίας IP31 - Κατηγορία μόνωσης II
Συνολική ισχύς 1450 W - Ισχύς αντίστασης 350 W - Ισχύς κινητήρα 1100 W
Όγκος αέρα 52 λίτρα/δευτερόλεπτο
Διπλό αντιβακτηριακό φίλτρο - Διπλή λάμπα UV για απολύμανση του κινητήρα
Επίπεδο θορύβου 73 dB (A) στα 2 m
Υλικό ABS - Βάρος 6,56 kg - Διαστάσεις (ΜxΠxΥ) 566 x 296 x 177 mm



ΣΤΕΓΝΩΤΗΡΑΣ ΧΕΡΙΩΝ ΜΕ ΦΩΤΟΚΥΤΤΑΡΟ

ΚΩΔΙΚΟΣ	ΠΕΡΙΡΑΦΗ	ΤΙΜΗ (€)
1DCAMF06	Στεγνωτήρας ABS Λευκός	322,00
1DCAMF06B	Στεγνωτήρας INOX Λευκό	364,00
1DCAMF06CS	Στεγνωτήρας INOX Σατινέ	387,00



Διπλή λάμπα UV για απολύμανση του μολκ κινητήρα



Το φίλτρο E11 εγγυάται προστασία έναντι του 97,66% των βακτηρίων



Αντίσταση ON / OFF. Επιλέξιμη ροή ζεστού / κρύου αέρα.



Ηλεκτρικό στεγνωτήριο χεριών Mistral ιδανικό για υψηλή προσέλευση, γρήγορο και με εξοικονόμηση ενέργειας. Τροφοδοσία 220V - 240V
Λειτουργία αισθητήρα ανίχνευσης :ηλεκτρονικές υπέρυθρες - Κινητήρας 26.000 σ.α.λ.
Βαθμός προστασίας IP23 - Κατηγορία μόνωσης II
Συνολική ισχύς 1100 W - Ισχύς αντίστασης 550 W - Ισχύς κινητήρα 550 W.
Αντιβακτηριακό φίλτρο - UV λάμπα για απολύμανση του κινητήρα
Ταχύτητα αέρα 300 km / h - Όγκος αέρα 52 λίτρα / δευτερόλεπτο
Θόρυβος 75 dB (A) στα 2 m
Διαστάσεις (ΠxΒxΥ) 285 X 221 X 157 mm



ΣΤΕΓΝΩΤΗΡΑΣ ΧΕΡΙΩΝ ΜΕ ΦΩΤΟΚΥΤΤΑΡΟ

ΚΩΔΙΚΟΣ	ΠΕΡΙΡΑΦΗ	ΤΙΜΗ (€)
1DCAMF05	Στεγνωτήρας χεριών Λευκός	210,00
1DCAMF05C	Στεγνωτήρας χεριών Χρωμέ	210,00



Λειτουργία αυτόματη, με ρυθμιζόμενη απόσταση επαγωγής



Με βάθος μικρότερο από 10 cm, το "EOLO JET" είναι μια από τα μικρότερα στεγνωτήρια χεριών για κοινόχρηστα λουτρά . Το γρήγορο στέγνωμα σε συνδυασμό με ισχύ μόνο 900 W επιτρέπει σημαντική εξοικονόμηση ενέργειας. Τροφοδοσία 220V - 240V
Λειτουργία αισθητήρα ανίχνευσης : ηλεκτρονικές υπέρυθρες - Κινητήρας 28.000 σ.α.λ.
Βαθμός αναζήτησης IP23 - Κατηγορία μόνωση II
Συνολική ισχύς 900 W - Ισχύς αντίστασης 500 W - Ισχύς κινητήρα 400 W
Ταχύτητα αέρα 200 km / h
Όγκος αέρα 31 λίτρα / δευτερόλεπτο
Επίπεδο θορύβου 80 dB (A) στα 2 m
Υλικό ABS - Βάρος 1,2 kg - Διαστάσεις (ΜxΠxΥ) 238 x156 x 99,5 mmm



Βάθος μόνο 99,5 mm

ΣΤΕΓΝΩΤΗΡΑΣ ΧΕΡΙΩΝ ΜΕ ΦΩΤΟΚΥΤΤΑΡΟ

ΚΩΔΙΚΟΣ	ΠΕΡΙΡΑΦΗ	ΤΙΜΗ (€)
1DCAMF04	Στεγνωτήρας χεριών Λευκός	113,00

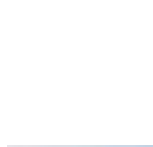

Λειτουργία αυτόματη, με ρυθμιζόμενη απόσταση επαγωγής

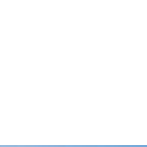
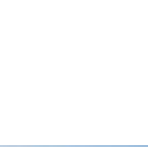

Ο εργονομικός σχεδιασμός επιτρέπει την εισαγωγή των χεριών με φυσικό τρόπο. Τροφοδοσία 220V-240V.
Αυτόματη λειτουργία - Κατηγορία μόνωσης II.
Συνολική ισχύς 1500 W
Όγκος αέρα 24 λίτρα/δευτερόλεπτο
Επίπεδο θορύβου 75 dB (A) στο 1 m
Διαστάσεις (ΜxΠxΥ) 206 x 133 x 280 mm.
Θερμοκρασία αέρα 67°C στα 10cm



ΗΛΕΚΤΡΟΝΙΚΟΣ ΔΙΑΝΟΜΕΑΣ GEL ΑΠΟΛΥΜΑΝΣΗΣ

ΚΩΔΙΚΟΣ	ΠΕΡΙΡΑΦΗ	ΤΙΜΗ (€)
1DCDI009	Ηλεκτρονικός διανομέας GEL	98,00



Κουμπί ασφαλείας, με ανοιχτό κάλυμμα σταματά τον διανομέα



LED



Φωτοκύτταρο και διανομέας



Τμήμα Μπαταριών

Τρόπος Λειτουργίας : Αυτόματος με φωτοκύτταρο. Ποσότητα διανομέα : 0,8 ml ± 20%. ABS με διαφανές παράθυρο για έλεγχο στάθμης. **LED : Λειτουργίας / χαμηλή μπαταρία.** Ασφάλεια : εσωτερικό κουμπί. Διπλή ταινία τοποθετημένη στο πίσω μέρος - Τοποθέτηση επιτοίχια. Διαστάσεις (ΜxΠxΥ) 120 x 140 x 280 mm.



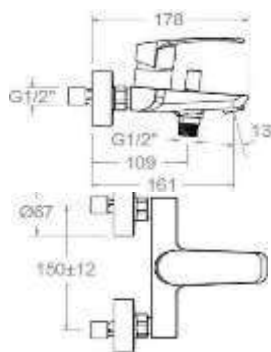

Όλες οι μπαταρίες περιλαμβάνουν ανόδιο προστασίας



Ramon Soler®



ΜΠΑΤΑΡΙΑ ΛΟΥΤΡΟΥ		
Μηχανισμός διαμέτρου Φ 35 - NEW FLY		
Κωδικός	Περιγραφή	Τιμή (€)

ΜΠΑΤΑΡΙΑΝΤΟΥΖ BLACK		
Μηχανισμός διαμέτρου Φ 35 - NEW FLY		
Κωδικός	Περιγραφή	Τιμή (€)



ΜΠΑΤΑΡΙΑ ΝΙΠΤΗΡΑ		
Μηχανισμός διαμέτρου Φ 35 - NEW FLY		
Κωδικός	Περιγραφή	Τιμή (€)

NEWFLY.570101	Μπαταρία Νιπτήρα Γυρτή Χ.Β	62,30
---------------	----------------------------	-------

BNKY	Βαλβίδα clicker	7,90
------	-----------------	------



ΜΠΑΤΑΡΙΑ ΝΤΟΥΖ		
Μηχανισμός διαμέτρου Φ 35 - NEW FLY		
Κωδικός	Περιγραφή	Τιμή (€)



ΜΠΑΤΑΡΙΑ ΜΠΙΝΤΕ		
Μηχανισμός διαμέτρου Φ 35 - NEW FLY		
Κωδικός	Περιγραφή	Τιμή (€)

BNKY	Βαλβίδα clicker	7,90
------	-----------------	------



ΜΠΑΤΑΡΙΑ ΝΙΠΤΗΡΟΣ ΚΑΜΠΥΛΗ		
Μηχανισμός διαμέτρου Φ 35 - NEW FLY		
Κωδικός	Περιγραφή	Τιμή (€)

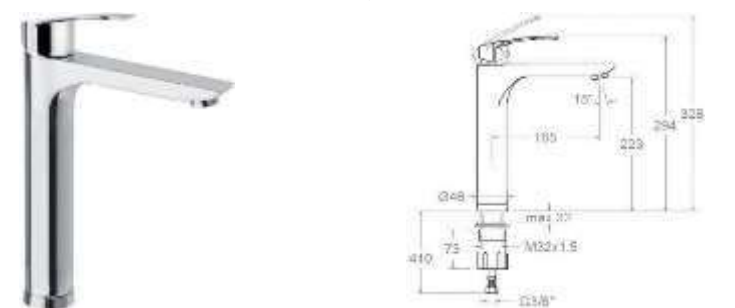

ΜΠΑΤΑΡΙΑ ΝΙΠΤΗΡΟΣ ΨΗΛΗ		
Μηχανισμός διαμέτρου Φ 35 - NEW FLY		
Κωδικός	Περιγραφή	Τιμή (€)

BNKY	Βαλβίδα clicker	7,90
------	-----------------	------



ΜΠΑΤΑΡΙΑ ΚΟΜΜΩΤΗΡΙΟΥ		
Μηχανισμός διαμέτρου Φ 35 - NEW FLY		
Κωδικός	Περιγραφή	Τιμή (€)

Ramon Soler®



Όλες οι μπαταρίες περιλαμβάνουν ανάδικο προστασίας



ΜΠΑΤΑΡΙΑ ΛΟΥΤΡΟΥ
Μηχανισμός διαμέτρου Φ 35 - Σειρά TITANIUM

Κωδικός	Περιγραφή	Τιμή (€)
ΣΜΛ.150	Σπιράλ Λουτρού Mateu (Spain)1,5m	7,10

ΜΠΑΤΑΡΙΑ ΝΕΡΟΧΥΤΗ ΠΑΓΚΟΥ ΚΑΜΠΥΛΗ
Μηχανισμός διαμέτρου Φ 35 - Σειρά TITANIUM

Κωδικός	Περιγραφή	Τιμή (€)
---------	-----------	----------



ΜΠΑΤΑΡΙΑ ΝΙΠΤΗΡΑ
Μηχανισμός διαμέτρου Φ 35 - Σειρά TITANIUM

Κωδικός	Περιγραφή	Τιμή (€)
---------	-----------	----------



ΜΠΑΤΑΡΙΑ ΝΕΡΟΧΥΤΗ ΠΑΓΚΟΥ ΧΑΜΗΛΗ
Μηχανισμός διαμέτρου Φ 35 - Σειρά TITANIUM

Κωδικός	Περιγραφή	Τιμή (€)
---------	-----------	----------

BNKY Βαλβίδα clicker **7,90**



ΜΠΑΤΑΡΙΑ ΜΠΙΝΤΕ
Μηχανισμός διαμέτρου Φ 35 - Σειρά TITANIUM

Κωδικός	Περιγραφή	Τιμή (€)
---------	-----------	----------



ΜΠΑΤΑΡΙΑ ΝΕΡΟΧΥΤΗ ΤΟΙΧΟΥ
Σειρά TITANIUM

Κωδικός	Περιγραφή	Τιμή (€)
---------	-----------	----------

BNKY Βαλβίδα clicker **7,90**

Thermstop: Αυτή η τεχνολογία λειτουργεί βασική κυρίως για την αποφυγή εγκαυμάτων του χρήστη. Πλεονέκτημα: για παράδειγμα, έχετε παιδιά που ανοίγουν την βρύση και γυρίζουν τη λαβή στη μέγιστη θερμοκρασία και καίγονται. Ωστόσο, εάν περιορίσετε τη στροφή της λαβής (μέσω του ειδικού διακτύλιου) σε μια μέγιστη θέση ζεστού νερού, μπορείτε να ελέγξετε το μέγιστο ζεστό νερό που θα παράγει ο αναμεικτής.

ΕΞΟΙΚΟΝΟΜΗΣΗ ΝΕΡΟΥ: Οι βρύσες μονού μοχλού έχουν μια ειδική θέση που περιορίζει τη ροή του νερού κατά το άνοιγμα της, πραγματοποιώντας εξοικονόμηση 50% (5ltr -3 bar), ενώ εάν κάποιος θέλει πλήρη ροή (10ltr -3 bar) πρέπει μόνο να ανοίξει τη λαβή στο μέγιστο.

ΠΡΟΣΤΑΣΙΑ ΘΟΡΥΒΟΥ: Οι Μπαταρίες μας διαθέτουν ακουστικά φίλτρα τόσο στις συνδέσεις του νερού όπως επίσης στους μηχανισμούς ανάμειξης για την βελτιστοποίηση της προστασίας από τους θορύβους.

ΜΠΑΤΑΡΙΑ ΝΤΟΥΖΙΕΡΑΣ ΚΑΙ ΣΤΗΛΗ ΚΟΜΠΛΕ
Σειρά TITANIUM

Κωδικός	Περιγραφή	Τιμή (€)
TIT.1874RP 240	Μπαταρία Ντουζιέρας & στήλη Περιλ. : Κώδωνα, τηλέφωνο, σπιλάρι.	350,00

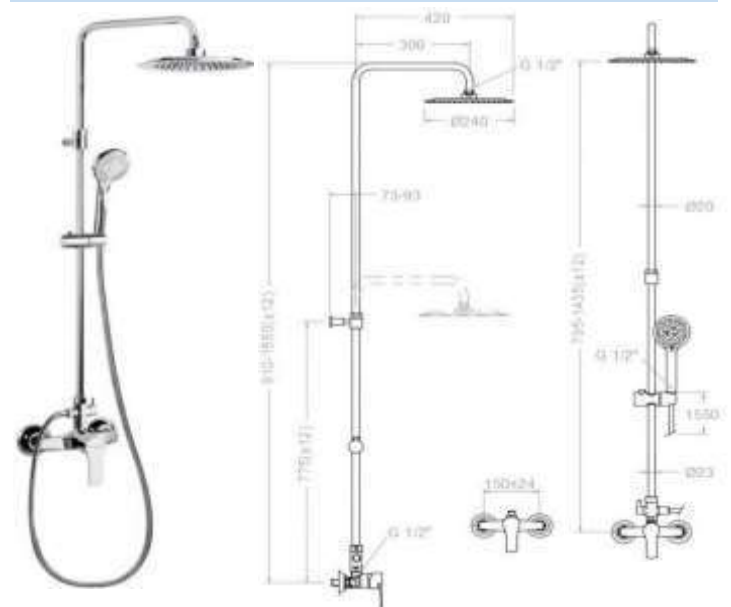

ΠΕΡΙΓΡΑΦΗ : Geberit Sigma Καζανάκι Μονού Τούβλου.

Τοίχου μονού τούβλου Kombix (8 cm).
 Σύνδεση νερού από πάνω αριστερά.
 Χειρισμός από μπροστά.
 Πλήρως μονωμένο κατά της εφίδρωσης.
 Παροχή νερού με δυνατότητα σύνδεσης λεκάνης AquaClean.
 Πλαίσιο στήριξης με 4 σημεία.
 Διαστάσεις: 8 cm πάχος x 109 cm ύψος.
 Πίεση νερού: 0.1 – 10 bar.
 Εργ. ρύθμιση ροών: 6 lt & 3 lt.
 Μεγάλη ροή: 4.5 lt/ 6 lt/ 7.5 lt - Μικρή ροή: 3-4 lt.
 Κωδικός: 110.794.00.1

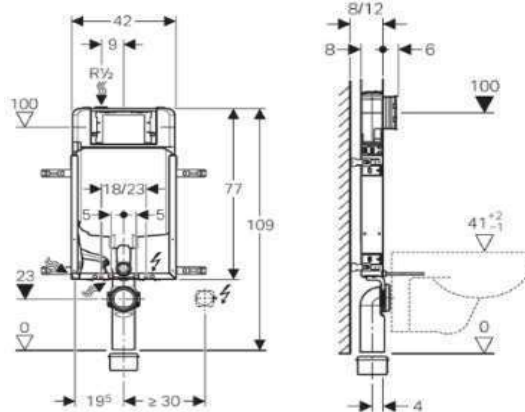

Geberit Sigma Καζανάκι Μονού Τούβλου για Κρεμαστή Λεκάνη

Κωδικός	Περιγραφή	Τιμή (€)
110.794.00.1	Geberit Sigma	182,50



Κωδικός	Τιμή (€)
115.770.21.5	67,50

Κωδικός	Τιμή (€)
115.770.46.5	67,50

ΠΕΡΙΓΡΑΦΗ : Geberit Sigma

Γυψοσανίδας (8 έως 14,5cm).
 Πλαίσιο στήριξης για κρεμαστή λεκάνη.
 Ρυθμιζόμενα ποδαρικά στήριξης έως 20 cm.
 Σύνδεση νερού πάνω αριστερά.
 Χειρισμός από μπροστά.
 Πλήρως μονωμένο κατά της εφίδρωσης.
 Με δυνατότητα σύνδεσης λεκάνης AquaClean.
 Διαστάσεις: 8 cm πάχος x 114 cm ύψος.
 Πίεση νερού: 0.1 – 10 bar.
 Εργ. ρύθμιση ροών: 6 lt & 3 lt.
 Μεγάλη ροή: 4.5 lt/ 6 lt/ 7.5 lt - Μικρή ροή: 3-4 lt.
 Κωδικός: 111.796.00.1

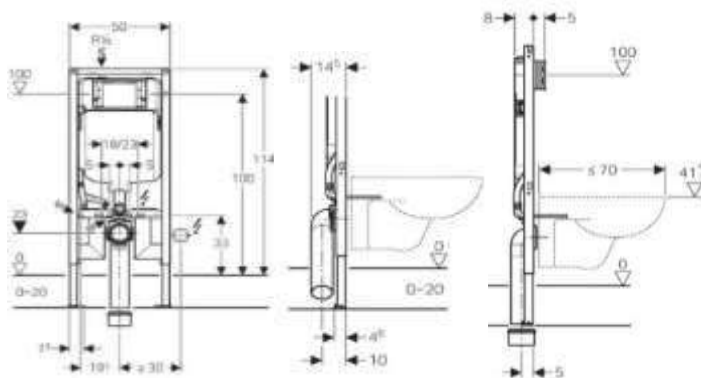

Geberit Sigma Καζανάκι Γυψοσανίδας για Κρεμαστή Λεκάνη

Κωδικός	Περιγραφή	Τιμή (€)
111.796.00.1	Geberit Sigma	328,00



Κωδικός	Τιμή (€)
115.770.21.5	67,50

Κωδικός	Τιμή (€)
115.770.46.5	67,50

ΠΕΡΙΓΡΑΦΗ : Geberit Delta.

Εγκατάσταση σε γυψοσανίδα (12 cm).
 Πλαίσιο στήριξης για κρεμαστή λεκάνη.
 Ρυθμιζόμενα ποδαρικά στήριξης έως 20 cm.
 Χειρισμός από μπροστά.
 Πλήρως μονωμένο κατά της εφίδρωσης.
 Με δυνατότητα σύνδεσης λεκάνης AquaClean.
 Διαστάσεις: 12 cm πάχος x 112 cm ύψος.
 Εργ. ρύθμιση ροών: 6 lt & 3 lt.
 Μεγάλη ροή: 4.5 lt/ 6 lt/ 7.5 lt - Μικρή ροή: 3-4 lt.
 Κωδικός: 458.127.00.1

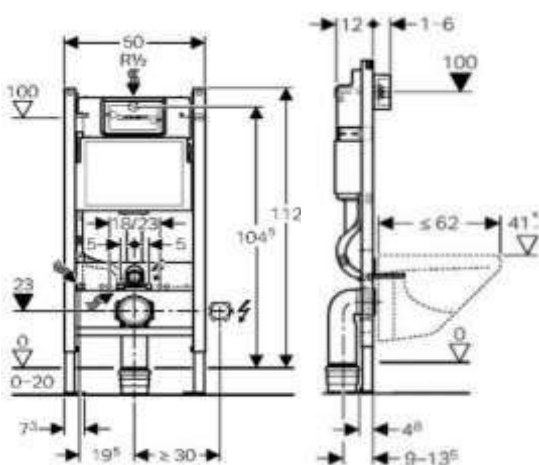

Geberit Delta Καζανάκι Γυψοσανίδας για Κρεμαστή Λεκάνη

Κωδικός	Περιγραφή	Τιμή (€)
458.127.00.1	Geberit Delta	215,00



Κωδικός	Τιμή (€)
115.125.21.1	57,00

Κωδικός	Τιμή (€)
115.125.46.1	57,00

Κωδικός	Τιμή (€)
115.135.21.1	57,00

Κωδικός	Τιμή (€)
115.135.46.1	57,00

Για μεγαλύτερη γκάμα εντοιχισμένων καζανακίων και πλακετών δείτε στον παρακάτω τιμοκατάλογο:

<https://www.dropbox.com/sh/39rqoi5pdoojq1/AADx9aa5kQlugTvp5UJSOBlma?dl=0>

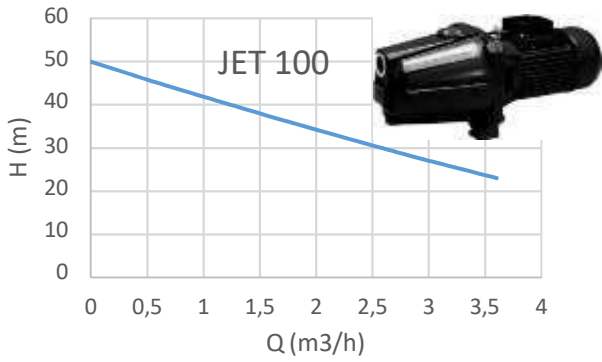

ΑΝΤΛΙΕΣ JET ΑΥΤΟΜΑΤΟΥ ΑΝΑΡΡΟΦΗΣΩΣ

Κωδικός	Περιγραφή	Ισχύς (Hρ)	Τιμή (€)
---------	-----------	------------	----------

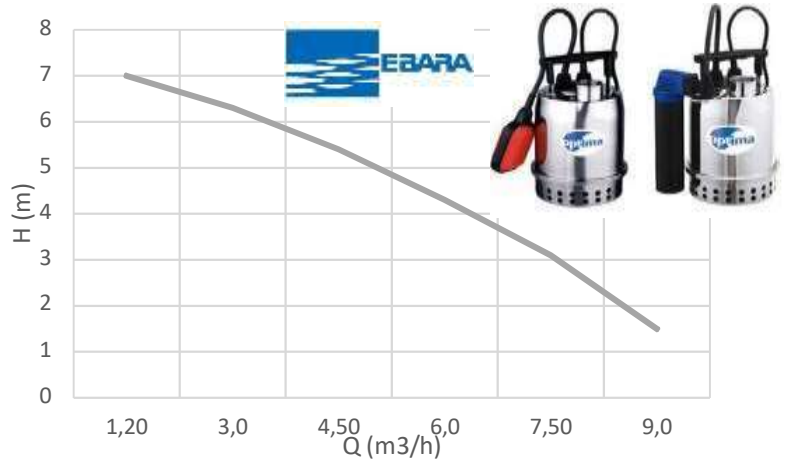

ΑΝΤΛΙΑ ΑΠΟΣΤΡΑΓΓΙΣΗΣ ΟΜΒΡΙΩΝ

Κωδικός	Περιγραφή	Ισχύς (Hρ)	Πέρασμα Στ.	Τιμή (€)
OPT.MA	Optima MA	0,33	10mm	230,00
OPT.MS	Optima MS	0,33	10mm	270,00

MS: κατακόρυφο φлотέρ

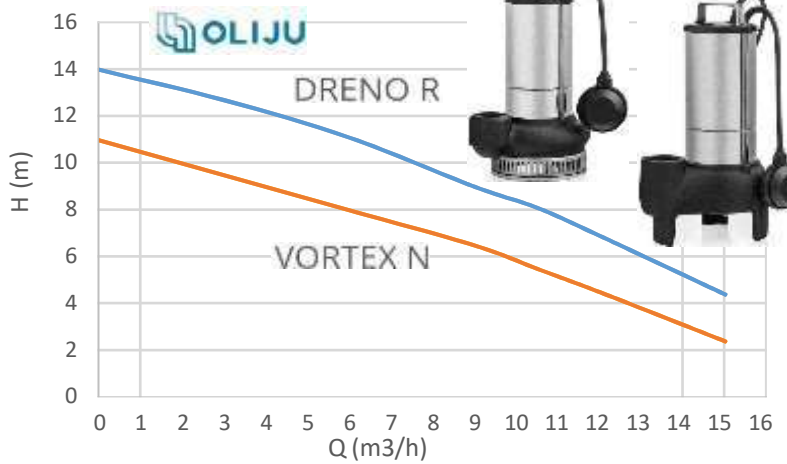

Dreno R αποστράγγισης ελεύθερο πέρασμα στερεού 5mm.

Vortex NB ακαθάρτων ελεύθερο πέρασμα στερεού 35mm.

ΑΝΤΛΙΑ ΑΠΟΣΤΡΑΓΓΙΣΗΣ ΑΚΑΘΑΡΤΩΝ

Κωδικός	Περιγραφή	Ισχύς (Hρ)	Πέρασμα	Τιμή (€)
NB.4075	NB 40.75	1,00	35 mm	340,00

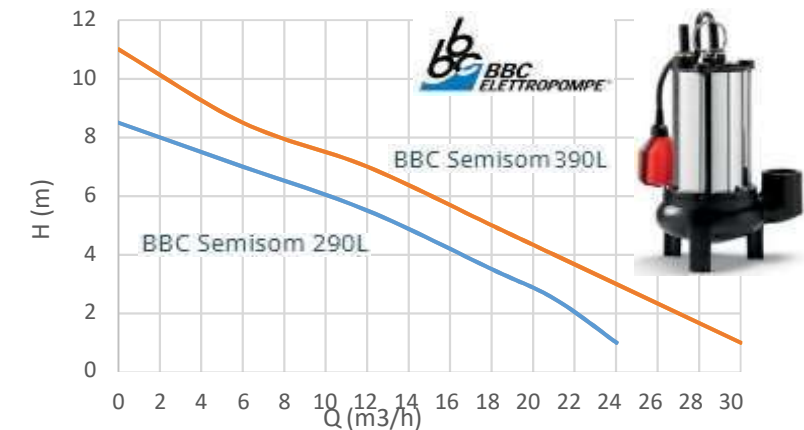

Semisom 290 & 390L λυμάτων ελεύθερο πέρασμα στερεού 50mm.

ΑΝΤΛΙΑ ΑΠΟΣΤΡΑΓΓΙΣΗΣ ΑΚΑΘΑΡΤΩΝ-ΛΥΜΑΤΩΝ

Κωδικός	Περιγραφή	Ισχύς (Hρ)	Τιμή (€)
SEM.390L	Semisom 390L	1,00	480,00

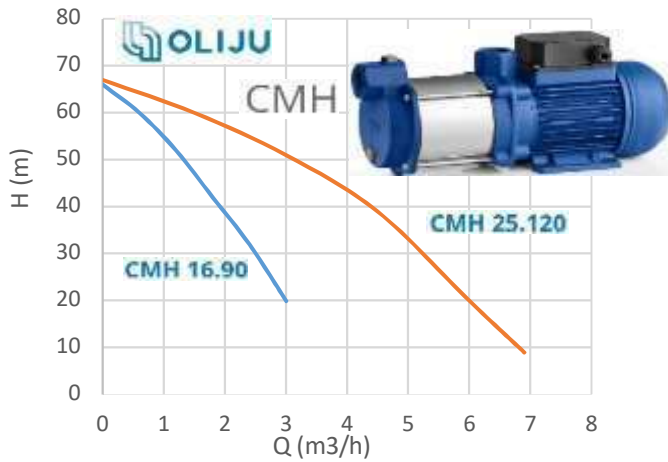

ΠΟΛΥΒΑΘΜΙΕΣ ΑΝΤΛΙΕΣ

Κωδικός	Περιγραφή	Ισχύς (Hρ)	Τιμή (€)
---------	-----------	------------	----------

CMH.25120 CMH 25.120 1,60 330,00
Πτερωτή -Άξονα από ανοξείδωτο χάλυβα AISI 304

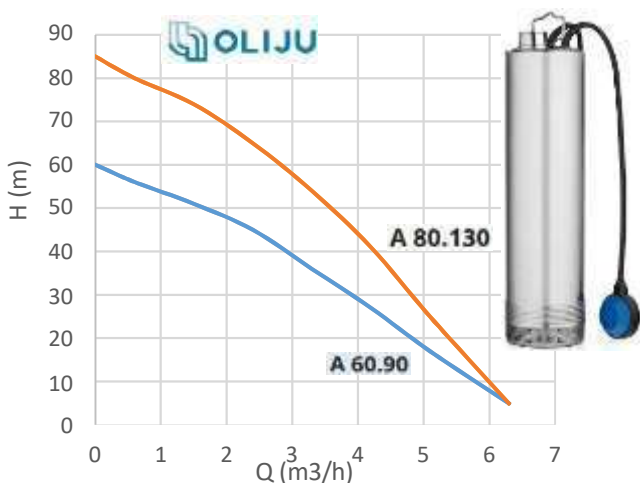

ΥΠΟΒΡΥΧΙΑ ΑΝΤΛΙΑ ΠΗΓΑΔΙΩΝ

Κωδικός	Περιγραφή	Ισχύς (Hρ)	Τιμή (€)
---------	-----------	------------	----------









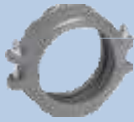

A80130 A 80.130 1,80 606,00

Υλικά κατασκευής

Σώμα: Ανοξείδωτος άξονας AISI 304

Πτερωτή: Ανοξείδωτος άξονας AISI 304

Άξονας: Ανοξείδωτος άξονας AISI 420B

Είδος	Τύπος	1 ¼"	1 ½"	2"	2 ½"	3"	4"	5"	6"	8"	10"	12"
	ΣΤΑΘΕΡΟΣ ΣΥΝΔΕΣΜΟΣ RIDGIG COUPLIM	7,72	8,08	9,21	10,70	12,66	13,89	20,26	22,28	51,53	94,24	124,70
	ΕΥΚΑΜΠΤΟΣ ΣΥΝΔΕΣΜΟΣ FLEXIBLE COUPLIM	7,72	8,08	9,21	10,70	12,66	13,89	20,26	23,17	51,53	94,24	124,70
	ΓΩΝΙΑ ΑΥΛΑ- ΚΩΤΗ 90° GROOVED ELBOW/S11	6,31	7,24	9,31	13,17	16,70	21,50	40,38	43,41	91,20	177,42	261,37
	ΓΩΝΙΑ ΑΥΛΑΚΩΤΗ ELBOW/S11 45°	6,07	6,68	9,02	12,16	15,08	20,96	34,27	41,57	88,16	171,26	242,29
	ΓΩΝΙΑ ΑΥΛΑΚΩΤΗ ELBOW/S12 22½°	-	6,30	7,45	10,85	12,90	21,25	27,80	42,45	90,70	145,65	-
	ΓΩΝΙΑ ΑΥΛΑΚΩΤΗ ELBOW/S13 11¼°	-	6,30	8,45	11,90	12,90	21,25	27,80	45,25	90,70	-	-
	ΤΑΥ ΑΥΛΑΚΩΤΟ GROOVED TEE	8,42	9,84	12,85	20,16	24,25	31,54	56,61	68,97	149,01	304,15	330,51
	ΦΛΑΝΤΖΑ ΛΑΪΜΟΥ ΑΥΛΑΚΩΤΗ FLANGE NECK	-	-	16,22	21,22	24,57	31,13	42,47	46,53	93,24	159,18	242,47
	ΦΛΑΝΤΖΑ ΔΙΑΙΡΟΥΜΕΝΗ FLANGE ADAPTOR	-	-	12,36	21,17	24,24	36,30	41,46	49,61	77,06	-	-
	ΤΑΠΕΣ CAPS	2,82	3,42	4,65	5,86	6,92	9,81	15,22	23,21	33,67	70,91	113,00
	ΣΤΑΥΡΟΣ ΑΥΛΑΚΩΤΟΣ GROOVED CROSS	-	-	18,25	26,80	34,20	46,05	64,75	82,55	175,30	407,25	546,40

** με χειροτροχό - with gear operator

ΣΥΣΤΟΛΗ ΑΥΛΑΚΩΤΗ
CONCENTRIC REDUCER

ΣΥΣΤΟΛΙΚΟΣ ΣΥΝΔΕΣΜΟΣ
REDUCING COUPLING

ΤΑΥ ΠΑΡΟΧΗΣ
MECHANICAL - ΤΕΕ

ΣΥΣΤΟΛΙΚΟ ΤΑΥ
REDUCING TEE

Διατομή	ΣΥΣΤΟΛΗ ΑΥΛΑΚΩΤΗ CONCENTRIC REDUCER	ΣΥΣΤΟΛΙΚΟΣ ΣΥΝΔΕΣΜΟΣ REDUCING COUPLING	ΤΑΥ ΠΑΡΟΧΗΣ MECHANICAL - ΤΕΕ	ΣΥΣΤΟΛΙΚΟ ΤΑΥ REDUCING TEE
1 1/2" x 1 1/4"	4,21	-	-	-
2" x 1 1/2"	-	-	7,70	-
2" x 3/4"	-	-	7,70	-
2" x 1"	5,65	-	8,46	11,65
2" x 1 1/4"	5,65	-	8,46	11,65
2" x 1 1/2"	5,65	13,15	9,33	11,70
2 1/2" x 1/2"	-	-	10,55	-
2 1/2" x 3/4"	-	-	10,55	-
2 1/2" x 1"	5,88	-	11,55	14,71
2 1/2" x 1 1/4"	5,88	-	11,92	16,87
2 1/2" x 1 1/2"	5,88	16,66	12,22	16,87
2 1/2" x 2"	5,88	16,66	13,15	16,87
3" x 1/2"	-	-	16,75	-
3" x 3/4"	-	-	16,75	-
3" x 1"	10,01	21,22	13,48	21,94
3" x 1 1/4"	10,01	-	14,25	19,46
3" x 1 1/2"	10,01	19,45	15,32	19,90
3" x 2"	10,01	21,22	ΑΥΛ. 18,32	21,87
3" x 2 1/2"	10,49	21,22	-	24,98
4" x 1/2"	-	-	21,55	-
4" x 3/4"	-	-	21,55	-
4" x 1"	-	-	17,04	-
4" x 1 1/4"	-	-	18,11	-
4" x 1 1/2"	13,75	24,75	19,12	-
4" x 2"	13,75	27,07	ΑΥΛ. 24,98	29,01
4" x 2 1/2"	13,75	27,07	ΑΥΛ. 24,98	33,87
4" x 3"	13,75	27,07	ΑΥΛ. 25,81	29,91
5" x 1"	-	-	23,01	-
5" x 1 1/4"	-	-	-	-
5" x 1 1/2"	-	-	23,01	-
5" x 2"	16,36	-	ΑΥΛ. 29,19	46,56
5" x 2 1/2"	16,36	-	ΑΥΛ. 29,19	46,56
5" x 3"	16,36	-	ΑΥΛ. 29,19	48,68
5" x 4"	16,36	-	-	48,68
6" x 1 1/4"	-	-	26,77	-
6" x 1 1/2"	-	-	26,77	52,64
6" x 2"	25,31	-	ΑΥΛ. 33,91	52,64
6" x 2 1/2"	25,31	-	ΑΥΛ. 33,91	52,64
6" x 3"	25,31	48,66	ΑΥΛ. 33,91	52,64
6" x 4"	25,31	48,66	ΑΥΛ. 38,34	58,64
6" x 5"	25,31	-	-	59,06
8" x 2"	-	-	ΑΥΛ. 47,87	137,77
8" x 2 1/2"	40,27	-	ΑΥΛ. 50,75	137,77
8" x 3"	40,27	-	ΑΥΛ. 51,75	137,77
8" x 4"	40,27	-	ΑΥΛ. 53,67	137,77
8" x 5"	40,27	-	-	137,77
8" x 6"	40,27	98,20	-	137,77
10" x 4"	63,05	-	-	278,25
10" x 5"	63,05	-	-	278,25
10" x 6"	63,05	-	-	278,25
10" x 8"	63,05	-	-	334,00
12" x 4"	86,00	-	-	335,00
12" x 5"	86,00	-	-	335,00
12" x 6"	86,00	-	-	335,00
12" x 8"	86,00	-	-	335,00
12" x 10"	86,00	-	-	335,00



F0211-300
 Βάνα Σύρτου NRS
 Μη ανυψώμενου βάκτρου
 Φλαντζωτή UL/FM
 Gate Valve Non -Rising Stem with
 EPDM seat
 Flanged end UL/FM Body Ductile
 Iron



F0122-300
 Βάνα Σύρτου OS&Y Ανυψώμενου
 βάκτρου Αυλακωτή UL/FM Gate
 Valve OS&Y with EPDM seat
 Grooved UL/FM
 Body Ductile Iron



F0255 & F0266
 Βάνα Σύρτου NRS Μη ανυψώμενου
 βάκτρου
 Αυλακωτά ή Φλαντζωτά άκρα VDS
 Gate Valve NRS VDS appr.
 Body Ductile Iron Grooved or Flanged



F0322-300
 Κλαπέ Χυτοσίδηρο Αυλακωτό UL/FM
 Grooved End Swing Check Valve
 UL/FM

Διατομή

inch	TIMH (€)	TIMH (€)	TIMH (€)	TIMH (€)
2	-	-	-	108,37
2 ½"	365,13	329,78	360,20	138,58
3"	429,82	386,57	430,96	186,54
4"	535,32	490,39	516,38	234,07
5"	709,63	654,85	709,58	367,62
6"	841,72	777,63	856,39	497,00
8"	1.247,12	1.239,60	1.316,63	799,33
10"	1.773,30	1.839,99	1.961,03	1.270,94
12"	2.793,50	2.795,55	3.101,52	1.977,00



F2902-300
 Βάνα Πεταλούδας Αυλακωτή
 ΜΕΜΟΧΛ
 Butterfly Valve Grooved end
 with handle
 Body Ductile Iron



F1022-300
 Βάνα Πεταλούδας Αυλακωτή
 UL/FM με ηλεκτρονική ένδεξη
 θέσης
 Grooved end Butterfly Valve With
 gear-box and limit switch UL/FM
 Body Ductile Iron



F1511-300
 Βαλβίδα Ελεγχου Wet Alarm
 Valve πλήρης. Περιλαμβάνει
 Δοχείο καθυστέρησης,
 Υδροκοκ δούνα Πρεσοστάτη
 Wet Alarm Valve Station



F0800-300
 Κατακόρυφος Δείκτης Θέσης
 Υπό γέρας Βάνας UL/FM Vertical
 Post Indicator UL/FM

Διατομή

inch	TIMH (€)	TIMH (€)	TIMH (€)	TIMH (€)
2	79,95	243,98	-	1.066,67
2 ½"	98,63	263,90	-	
3"	111,95	274,89	2.603,27	
4"	157,20	301,69	2.716,95	
5"	178,53	379,15	-	
6"	242,46	426,52	2.881,79	
8"	325,07	649,06	3.114,83	
10"	519,57	1.195,10	-	
12"	682,08	1.738,55	-	



Διατομ.	Σύνδεσμος ταχείας τοποθέτησης/FIRELOCK EZ® rigid coupling S009H		Σύνδεσμος εύκαμπτος κλιματ. /πυρόσβεσης Style 75		Σύνδεσμος σταθερός πυρόσβεσης FireLock® Style 005H		Σύνδεσμος ταχείας τοποθέτησης κλιματ. /quickVic rigid coupling S/107		Σύνδεσμος σταθερός κλιματισμού Style 07	
	Κόκκινο	Γαλβανιζέ	Κόκκινο	Γαλβανιζέ	Κόκκινο	Γαλβανιζέ	Κόκκινο	Γαλβανιζέ	Κόκκινο	Γαλβανιζέ
1"	-	-	8,95	10,70	-	-	-	-	18,41	22,73
1 ¼"	13,49	16,22	8,95	10,70	13,49	16,22	-	-	18,92	22,73
1 ½"	13,60	16,30	8,95	10,70	13,63	16,30	-	-	19,10	22,92
2"	14,69	17,52	15,38	20,75	14,69	47,24	35,53	45,97	23,69	30,65
2 ½"	16,10	18,57	17,95	25,64	16,10	18,57	41,08	53,93	27,38	35,95
3"	17,51	20,89	20,44	28,46	17,51	47,24	47,97	63,40	31,98	42,26
4"	23,96	28,81	29,82	42,05	23,96	47,24	68,24	90,14	45,49	60,10
5"(139,7)	31,34	37,58	45,80	65,70	35,25	37,58	88,52	117,20	59,02	78,13
5"(141,3)	31,34	37,58	45,80	65,70	35,25	37,58	88,52	117,20	59,02	78,13
6"	44,09	53,41	49,64	77,61	36,61	47,24	118,51	155,63	9,01	103,75
8"	79,83	95,76	83,68	120,21	58,86	81,12	173,20	222,52	115,46	148,34
10"	192,3	270,65	-	-	-	-	267,77	362,99	178,51	241,99
12"	260,20	340,65	-	-	-	-	308,09	376,78	205,39	251,18



Διατομ.	Σύνδεσμος εύκαμπτος κλιματ. /πυρόσβεσης Style 77		Σύνδεσμος ΕΠΙΣΚΕΥΗΣ χωρίς αυλάκωση/Roust-A-bout Coupling Style 99		Φλάντζα αυλακωτή vic-flange adapter PN10 PN16 Style 741		TAY AYΛAKΩTO TEE GROOVE END S/20		ΣΤΑΥPOΣ AYΛAKΩTOΣ Cross grooved S/35	
	Κόκκινο	Γαλβανιζέ	Κόκκινο	Γαλβανιζέ	Κόκκινο	Γαλβανιζέ	Κόκκινο	Γαλβανιζέ	Κόκκινο	Γαλβανιζέ
3/4"	22,63	30,40	-	-	-	-	33,97	40,56	-	-
1"	22,63	3,40	133,51	-	-	-	34,62	43,41	-	-
1 ¼"	30,15	40,53	-	-	-	-	24,61	27,84	-	-
1 ½"	33,05	44,23	133,51	170,19	-	-	26,21	29,28	-	-
2"	34,95	47,15	133,51	170,19	142,75	166,52	29,25	37,00	185,15	227,15
2 ½"	41,95	58,26	192,13	244,55	157,34	187,77	42,49	51,99	203,65	250,53
3"	46,45	64,69	180,61	210,17	125,26	163,06	55,85	68,37	333,03	421,16
4"	67,78	95,58	221,65	282,55	127,99	168,75	75,77	93,33	564,66	703,99
5"(139,7)	-	-	414,92	528,71	162,54	214,75	158,76	206,78	-	-
5"(141,3)	104,1	149,31	-	-	165,32	214,75	167,89	206,78	-	-
6"	122,86	176,38	476,46	607,27	165,54	211,04	181,04	234,96	1.484,40	1.823,00
8"	200,64	273,20	729,65	929,93	244,73*	339,60	452,85	680,66	1.954,90	2.449,27
10"	277,14	395,65	954,04	1.215,86	365,96	464,74*	756,76	968,80	3.271,00	4.156,00
12"	315,51	449,70	1.061,96	1.327,50	624,44	784,73	1.055,00	1.332,40	4.721,00	5.193,00

* PN 10



Διατομ.	ΓΩΝΙΑ ΠΥΡΟΣΒΕΣΗΣ 90° FireLock 90 elbow S/001		ΓΩΝΙΑ ΠΥΡΟΣΒΕΣΗΣ 45° FireLock 45 elbow S/003		ΤΑΦ ΠΥΡΟΣΒΕΣΗΣ FireLock Tee S/002		ΓΩΝΙΑ ΠΥΡΟΣΒΕΣΗΣ ΓΡΗΓΟΡΗΣ ΤΟΠΟΘΕΤΗΣΗΣ 45° Installation Ready Elbow 101		ΓΩΝΙΑ ΠΥΡΟΣΒΕΣΗΣ ΓΡΗΓΟΡΗΣ ΤΟΠΟΘΕΤΗΣΗΣ 90° Installation Ready Elbow 103	
	Κόκκινο	Γαλβανιζέ	Κόκκινο	Γαλβανιζέ	Κόκκινο	Γαλβανιζέ	Κόκκινο	Γαλβανιζέ	Κόκκινο	Γαλβανιζέ
1 1/4"	-	-	-	-	-	-	37,73	46,29	39,36	48,38
1 1/2"	-	-	-	-	-	-	38,67	47,65	39,64	48,92
2"	11,97	17,09	11,97	17,09	21,52	28,61	41,36	50,88	41,72	51,34
2 1/2"	18,11	24,99	18,11	24,99	31,26	40,17	47,94	59,20	48,41	59,86
3"	23,35	28,22	23,35	28,22	41,10	60,81	-	-	-	-
4"	32,73	43,70	32,73	43,70	55,78	86,74	-	-	-	-
5"(139,7)	78,81	99,71	78,81	99,71	123,44	181,62	-	-	-	-
6"	96,14	127,06	96,14	127,06	142,01	181,62	-	-	-	-
8"	194,59	238,23	194,59	238,23	356,73	562,94	-	-	-	-



Διατομ.	ΤΑΦ ΠΥΡΟΣΒΕΣΗΣ ΓΡΗΓΟΡΗΣ ΤΟΠΟΘΕΤΗΣΗΣ 90° (Straight Tee) Installation-Ready 102		ΓΩΝΙΑ ΑΥΛΑΚΩΤΗ 90° ΚΛΙΜΑΤΙΣΜΟΥ elbows 90 grooved S/10		ΓΩΝΙΑ ΑΥΛΑΚΩΤΗ 45° ΚΛΙΜΑΤΙΣΜΟΥ elbows 45 grooved S/11		ΓΩΝΙΑ ΑΥΛΑΚΩΤΗ 22 1/2 ° S/12		ΓΩΝΙΑ ΑΥΛΑΚΩΤΗ 11 1/4 ° S/13	
	Κόκκινο	Γαλβανιζέ	Κόκκινο	Γαλβανιζέ	Κόκκινο	Γαλβανιζέ	Κόκκινο	Γαλβανιζέ	Κόκκινο	Γαλβανιζέ
3/4"	-	-	20,03	27,90	22,03	30,06	-	-	-	-
1"	-	-	26,13	30,73	26,13	30,73	-	-	-	-
1 1/4"	56,76	67,95	14,96	18,30	14,96	18,30	-	-	-	-
1 1/2"	57,7	68,55	16,68	20,81	16,68	20,81	-	-	-	-
2"	63,35	78,27	16,97	20,84	16,97	20,84	51,54	68,64	51,71	77,70
2 1/2"	74,98	90,3	24,38	30,34	24,38	30,34	71,89	94,26	71,89	94,26
3"	-	-	31,44	37,23	31,44	37,23	105,19	130,34	105,19	128,24
4"	-	-	44,01	57,65	44,01	57,65	135,59	178,52	141,10	169,98
5"(139,7)	-	-	105,88	131,62	105,88	131,62	172,06	217,70	172,06	217,70
6"	-	-	129,29	167,66	129,29	167,66	400,21	517,49	400,21	548,56
8"	-	-	229,57	314,48	229,57	314,48	838,51	1.056,35	715,63	849,89
10"	-	-	438,23	615,71	355,93	474,84	1.150,82	1.513,82	1.073,85	1.182,00
12"	-	-	640,89	833,03	430,46	575,57	1.556,15	1.954,93	1.556,15	1.624,96



Διατομή	ΣΥΣΤΟΛΗ ΕΚΚΕΝΤΡΗ ECCENTRIC REDUCER S/50		ΤΑΦ ΠΑΡΟΧΗΣ ΜΕ ΣΠΕΙΡΩΜΑ Mechanical T Bolted Branch Outlet S/920		ΤΑΦ SPRINKLER FireLock low profile sprinkler Tee S/912		ΤΑΦ SPRINKLER FireLock outlet – T S/922		Συστολικός Σύνδεσμος/reducing coupling S750		ΤΑΦ ΣΥΣΤΟΛΙΚΟ REDUCING TEE GROOVED S/25	
	Κόκκινο	Γαλβ.	Κόκκινο	Γαλβ.	Κόκκινο	Γαλβ.	Κόκκινο	Γαλβ.	Κόκκινο	Γαλβ.	Κόκκινο	Γαλβ.
1" x 1/2"	-	-	-	-	20,58	20,58	-	-	-	-	-	-
1" x 3/4"	-	-	-	-	-	-	-	-	-	-	-	-
1 1/4" x 1/2"	-	-	-	-	20,94	20,94	-	-	-	-	-	-
1 1/4" x 3/4"	-	-	-	-	-	-	-	-	-	-	-	-
1 1/4" x 1"	-	-	-	-	-	-	13,29	14,73	-	-	-	-
1 1/2" x 1/2"	-	-	-	-	21,07	21,07	15,06	16,68	-	-	-	-
1 1/2" x 3/4"	-	-	-	-	-	-	14,01	14,86	-	-	-	-
1 1/2" x 1"	-	-	-	-	-	-	14,01	14,86	-	-	-	-
1 1/2" x 1 1/4"	-	-	-	-	-	-	15,94	16,99	-	-	-	-
2" x 1/2"	-	-	29,92	38,72	-	-	-	-	-	-	-	-
2" x 3/4"	-	-	29,92	38,72	-	-	15,18	16,51	-	-	-	-
2" x 1"	-	-	29,92	38,72	-	-	15,18	16,51	51,95	63,45	-	-
2" x 1 1/4"	-	-	34,61	44,85	-	-	17,05	18,54	-	-	-	-
2" x 1 1/2"	50,59	63,06	34,61	44,85	-	-	-	-	41,45	50,77	118,82	127,22
2 1/2" x 1/2"	61,46	66,40	32,84	42,51	-	-	-	-	-	-	-	-
2 1/2" x 3/4"	-	-	32,84	42,51	-	-	21,40	23,27	-	-	-	-
2 1/2" x 1"	-	-	31,82	54,86	-	-	21,40	23,27	-	-	-	-
2 1/2" x 1 1/4"	-	-	31,82	54,86	-	-	21,40	23,27	-	-	-	-
2 1/2" x 1 1/2"	-	-	31,82	54,86	-	-	-	-	-	-	-	-
2 1/2" x 2" (73mm)	-	-	-	-	-	-	-	-	54,02	69,45	-	-
2 1/2" x 2" (76,1mm)	61,46	66,40	-	-	-	-	-	-	64,90	83,72	135,72	170,21
3" x 1/2"	64,28	73,61	34,47	44,66	-	-	-	-	-	-	-	-
3" x 3/4"	-	-	34,47	44,66	-	-	-	-	-	-	-	-
3" x 1"	-	-	31,82	54,86	-	-	-	-	-	-	-	-
3" x 1 1/4"	-	-	31,82	54,86	-	-	-	-	-	-	144,80	182,64
3" x 1 1/2"	-	-	42,34	54,86	-	-	-	-	-	-	144,80	182,64
3" x 2"	64,28	73,61	42,34	54,86	-	-	-	-	62,02	80,09	124,85	156,29
3" x 2 1/2" (73mm)	58,38	73,61	-	-	-	-	-	-	53,30	69,26	-	-
3" x 2 1/2"	58,38	73,61	-	-	-	-	-	-	64,90	83,72	124,85	159,29
4" x 1/2"	-	-	49,66	64,34	-	-	-	-	-	-	-	-
4" x 3/4"	-	-	49,66	64,34	-	-	-	-	-	-	-	-
4" x 1"	-	-	7,32	64,34	-	-	-	-	-	-	-	-
4" x 1 1/4"	-	-	37,32	64,34	-	-	-	-	-	-	-	-
4" x 1 1/2"	-	-	37,32	66,43	-	-	-	-	-	-	-	-
4" x 2"	58,54	78,70	51,26	66,43	-	-	-	-	99,20	126,85	-	-
4" x 2 1/2"	58,54	78,70	51,26	66,43	-	-	-	-	111,63	143,05	-	-
4" x 3"	58,54	78,70	51,26	66,43	-	-	-	-	82,97	107,11	-	-
5" x 1 1/4"	-	-	-	-	-	-	-	-	-	-	-	-
5" x 1 1/2"	-	-	61,89	80,20	-	-	-	-	-	-	-	-
5" x 2"	-	-	61,89	80,20	-	-	-	-	-	-	-	-



Διατομή	ΣΥΣΤΟΛΗ ΕΚΚΕΝΤΡΗ ECCENTRIC REDUCER S/50		ΤΑΦ ΠΑΡΟΧΗΣ ΜΕ ΣΠΕΙΡΩΜΑ Mechanical T Bolted Branch Outlet Tee S/920*		ΤΑΦ SPRINKLER FireLock low profile sprinkler Tee S/912		ΤΑΦ SPRINKLER FireLock outlet-T S/922		Συστολικός Σύνδεσμος/reducing coupling S750		ΤΑΦ ΣΥΣΤΟΛΙΚΟ REDUCING TEE GROOVED S/25	
	Κόκκινο	Γαλβ.	Κόκκινο	Γαλβ.	Κόκκινο	Γαλβ.	Κόκκινο	Γαλβ.	Κόκκινο	Γαλβ.	Κόκκινο	Γαλβ.
5" x 2 1/2"	-	-	61,89	80,20	-	-	-	-	-	-	339,42	63,08
5" x 3"	151,05	155,83	61,89	80,20	-	-	-	-	-	-	314,24	399,17
5" x 4"	151,05	155,83	-	-	-	-	-	-	112,00	149,52	314,24	399,17
6" x 1 1/2"	-	-	64,93	84,10	-	-	-	-	-	-	-	-
6" x 2"	143,66	158,31	64,93	84,10	-	-	-	-	-	-	431,91	576,42
6" x 2 1/2"	143,66	158,31	64,93	84,10	-	-	-	-	-	-	-	-
6" x 3"	143,66	158,31	64,93	84,10	-	-	-	-	-	-	-	-
6" x 4"	133,04	147,40	94,54	122,41	-	-	-	-	169,81	216,99	399,92	496,91
6" x 5"	133,04	147,40	-	-	-	-	-	-	148,59	195,34	399,92	496,91
8" x 2"	-	-	94,54	122,41	-	-	-	-	-	-	-	-
8" x 2 1/2"	-	-	94,54	122,41	-	-	-	-	-	-	-	-
8" x 3"	316,31	358,80	146,61	190,02	-	-	-	-	-	-	-	-
8" x 4"	316,31	358,80	166,96	216,44	-	-	-	-	-	-	1.135,41	1.486,00
8" x 5"	292,86	338,56	-	-	-	-	-	-	-	-	1.135,41	1.486,00
8" x 6"	292,86	338,56	-	-	-	-	-	-	254,84	327,03	1.135,41	1.486,00
10" x 4"	525,76	624,18	-	-	-	-	-	-	-	-	1.325,00	1.673,90
10" x 5"	525,76	624,18	-	-	-	-	-	-	-	-	-	-
10" x 6"	486,83	588,85	-	-	-	-	-	-	-	-	1.250,00	1.515,39
10" x 8"	486,83	588,85	-	-	-	-	-	-	-	-	1.250,00	1.515,39
12" x 4"	-	-	-	-	-	-	-	-	-	-	-	-
12" x 6"	-	-	-	-	-	-	-	-	-	-	1.915,00	2.798,00
12" x 8"	-	-	-	-	-	-	-	-	-	-	1.806,59	2.798,00
12" x 10"	-	-	-	-	-	-	-	-	-	-	1.806,59	2.437,00



ΤΑΠΑ - CAP S/60

Διατομή	Υλικό Κατασκευής	
	Κόκκινο	Γαλβ.
3/4"	13,01	15,66
1"	13,34	16,57
1 1/2"	13,36	16,57
1 1/2"	13,36	16,57
2"	13,36	16,57
2 1/2"	21,22	26,21
3"	21,22	26,21
4"	24,63	30,64
5"(139,7mm)	51,88	64,35
5"(141,3mm)	51,88	64,35
6"	58,77	72,94
8"	116,03	144,11
10"	250,77	309,63
12"	520,08	520,08



ΤΑΠΑ ΜΕ ΘΗΛΥΚΗ ΟΠΗ 1/2"

Διατομή	Υλικό Κατασκευής
	Κόκκινο
2 1/2" x 1/2"	44,31
3" x 1/2"	44,31
4" x 1/2"	47,85
5" x 1/2"	75,08
6" x 1/2"	81,80
8" x 1/2"	139,16
10" x 1/2"	345,33



Λιπαντικό	Τιμή (€)
VICTAULIC Lubricant 125gr	19,79
VICTAULIC Lubricant 907gr	101,40
Μετροταινία Αυλακώσεων	Τιμή (€)
VICTAULIC Measure tape	124,50

*Στα Ταφ παροχής S/920 οι έξοδοι από 2" και άνω αναφέρονται σε τιμές αυλακωτού.

AquaPlus

Aqua-Plus (GF) PP-R 125 - PN 16 - SDR 11

ΚΛΙΜΑΤΙΣΜΟΥ

Κωδικός	Διατομή	Συσκευασία	Τιμή (€)
ΑΣΕΥΕ.40-11	Φ40x3,7	40	3,72
ΑΣΕΥΕ.63-11	Φ63x5,8	12	8,68
ΑΣΕΥΕ.90-11	Φ63x8,2	8	16,24
ΑΣΕΥΕ.125-11	Φ125x11,4	4	29,40



Aqua-Plus (GF) PP-RCT - PN 20 - SDR 9

Κωδικός	Διατομή	Συσκευασία	Τιμή (€)
ΑΣΕΥΕ.25-9	Φ25x3,5	80	2,07
ΑΣΕΥΕ.40-9	Φ40x4,5	40	4,36
ΑΣΕΥΕ.63-9	Φ63x7,1	12	10,73
ΑΣΕΥΕ.90-9	Φ90x10,1	8	21,83
ΑΣΕΥΕ.125-9	Φ125x14,0	4	40,11



ΓΩΝΙΑ 90° PN 30

Κωδικός	Διατομή	Συσκευασία	Τιμή (€)
ΑΓΕ.25	Φ25	80	0,51
ΑΓΕ.40	Φ40	20	1,56
ΑΓΕ.63	Φ63	16	4,78
ΑΓΕ.90	Φ90	6	15,77
ΑΓΕ.125	Φ125	2	30,55



ΓΩΝΙΑ 45° PN 30

Κωδικός	Διατομή	Συσκευασία	Τιμή (€)
ΑΗΕ.25	Φ25	80	0,58
ΑΗΕ.40	Φ40	20	1,56
ΑΗΕ.63	Φ63	16	5,55
ΑΗΕ.90	Φ90	6	17,03
ΑΗΕ.125	Φ125	2	30,55



ΤΑΦ ΣΥΣΤΟΛΙΚΑ PN 30

Κωδικός	Διατομή	Συσκευασία	Τιμή (€)
ΑΤΕ.252020	25/20/20	50	0,83
ΑΤΕ.322032	32/20/32	30	0,92
ΑΤΕ.323220	32/32/20	30	1,20
ΑΤΕ.322020	32/20/20	30	1,20
ΑΤΕ.322025	32/20/25	30	1,20
ΑΤΕ.402040	40/20/40	20	2,10
ΑΤΕ.403240	40/20/42	20	2,10
ΑΤΕ.502550	50/25/50	10	5,17
ΑΤΕ.504050	50/40/50	10	5,17
ΑΤΕ.633263	63/32/63	14	6,40
ΑΤΕ.635063	63/50/63	14	6,40
ΑΤΕ.752575	75/25/75	10	9,77



ΤΑΦ ΣΥΣΤΟΛΙΚΑ PN 30

Κωδικός	Διατομή	Συσκευασία	Τιμή (€)
ΑΤΕ.754075	75/25/75	10	9,77
ΑΤΕ.756375	75/63/75	10	9,77
ΑΤΕ.905090	90/50/90	6	20,19
ΑΤΕ.907590	90/75/90	6	20,19
ΑΤΕ.11063110	110/63/110	3	27,00
ΑΤΕ.11090110	110/90/110	3	27,00
ΑΤΕ.12590125	125/90/125	1	49,65



BE ST90

Κωδικός	Διατομή	Συσκευασία	Τιμή (€)
ΑΒΕΕ.25	Φ25	60	1,52

ΤΑΦ ΡΝ 30

Κωδικός	Διατομή	Συσκευασία	Τιμή (€)
ΑΤΕ.25	Φ25	60	0,66
ΑΤΕ.40	Φ40	20	1,76
ΑΤΕ.63	Φ63	14	6,05
ΑΤΕ.90	Φ90	6	18,37
ΑΤΕ.125	Φ125	1	43,20



ΣΥΣΤΟΛΕΣ ΡΝ 30

Κωδικός	Διατομή	Συσκευασία	Τιμή (€)
ΑΣΕ.3220	32/20	160	0,52
ΑΣΕ.4020	40/20	80	1,03
ΑΣΕ.4032	40/32	80	1,03
ΑΣΕ.5032	50/32	40	1,84
ΑΣΕ.6320	63/20	40	1,84
ΑΣΕ.6332	63/32	20	3,40
ΑΣΕ.6350	63/50	20	3,40
ΑΣΕ.7532	75/32	16	4,21
ΑΣΕ.7550	75/50	16	4,21
ΑΣΕ.9050	90/50	12	4,86
ΑΣΕ.9075	90/75	12	7,70
ΑΣΕ.11075	110/75	5	10,89



ΜΟΥΦΕΣ ΑΠΛΕΣ ΡΝ30

Κωδικός	Διατομή	Συσκευασία	Τιμή (€)
ΑΜΦΕ.25	Φ25	130	0,38
ΑΜΦΕ.40	Φ40	40	1,26
ΑΜΦΕ.63	Φ63	20	3,68
ΑΜΦΕ.90	Φ90	12	9,32
ΑΜΦΕ.125	Φ125	6	17,50



ΤΑΠΕΣ ΡΝ30

Κωδικός	Διατομή	Συσκευασία	Τιμή (€)
ΑΤΠΕ.25	Φ25	200	0,39
ΑΤΠΕ.40	Φ40	50	1,37
ΑΤΠΕ.63	Φ63	40	3,85
ΑΤΠΕ.90	Φ87	12	7,59



ΜΟΥΦΑ ΚΥΡΤΗ ΠΛΑΣΤΙΚΗ ΡΝ 30

Κωδικός	Διατομή	Συσκευασία	Τιμή (€)
ΑΜΚΕ.4025	40/25	100	0,41
ΑΜΚΕ.5025	50/25	100	0,41
ΑΜΚΕ.6325	63/25	100	0,41
ΑΜΚΕ.7520	75/20	100	0,41
ΑΜΚΕ.7532	75/32	50	0,67
ΑΜΚΕ.9020	90/20	100	0,41
ΑΜΚΕ.9032	90/32	50	0,78
ΑΜΚΕ.11020	110/20	100	0,41
ΑΜΚΕ.11032	110/32	100	0,78
ΑΜΚΕ.11050	110/50	25	1,60



ΤΑΠΕΣ ΡΝ30

Κωδικός	Διατομή	Συσκευασία	Τιμή (€)
ΣΕΡΡΡ.25	Φ25	180	0,22
ΣΕΡΡΡ.40	Φ40	50	0,27
ΣΕΡΡΡ.63	Φ63	-	0,98
ΣΕΡΡΡ.90	Φ87	-	1,49
ΣΕΡΡΡ.125	Φ110	-	3,00



Aquaplus

ΜΑΣΤΟΣ ΑΡΣ. PN 30

Κωδικός	Διατομή	Συσκευασία	Τιμή (€)
ΑΜΑΕ.2034	Φ20x3/4"	60	4,19
ΑΜΑΕ.2534	Φ25x3/4"	60	4,32
ΑΜΑΕ.321	Φ32x1"	30	8,41
ΑΜΑΕ.40114	Φ40x1 1/4"	16	17,90
ΑΜΑΕ.50112	Φ50x1 1/2"	12	20,04
ΑΜΑΕ.632	Φ63x2"	10	27,30
ΑΜΑΕ.75212	Φ75x2 1/2"	2	42,60
ΑΜΑΕ.1104	Φ110x4"	2	118,08



ΜΑΣΤΟΣ ΘΗΛ. PN 30

Κωδικός	Διατομή	Συσκευασία	Τιμή (€)
ΑΜΘΕ.2034	Φ20x3/4"	70	3,73
ΑΜΘΕ.2534	Φ25x3/4"	70	3,45
ΑΜΘΕ.321	Φ32x1"	30	6,89
ΑΜΘΕ.40114	Φ40x1 1/4"	16	16,23
ΑΜΘΕ.50112	Φ50x1 1/2"	12	18,87
ΑΜΘΕ.632	Φ63x2"	10	28,16
ΑΜΘΕ.75212	Φ75x2 1/2"	2	40,57
ΑΜΘΕ.1104	Φ110x4"	2	106,38



ΤΑΦ ΑΡΣ. PN 30

Κωδικός	Διατομή	Συσκευασία	Τιμή (€)
ΑΤΑΕ.2512	Φ25x1/2"	40	4,91
ΑΤΑΕ.321	Φ32x1"	20	10,76



ΤΑΦ ΘΗΛ. PN 30

Κωδικός	Διατομή	Συσκευασία	Τιμή (€)
ΑΤΘΕ.2512	Φ25x1/2"	40	4,13
ΑΤΘΕ.321	Φ32x1"	20	8,95



ΓΩΝΙΑ ΑΡΣ. PN 30

Κωδικός	Διατομή	Συσκευασία	Τιμή (€)
ΑΓΑΕ.2512	Φ25x1/2"	40	4,91
ΑΓΑΕ.321	Φ32x1"	24	10,76



ΓΩΝΙΑ ΘΗΛ. PN 30

Κωδικός	Διατομή	Συσκευασία	Τιμή (€)
ΑΓΘΕ.2512	Φ25x1/2"	40	4,13
ΑΓΘΕ.321	Φ32x1"	24	8,95



ΥΟΜΕΝΟΣ ΣΥΝΔΕΣΜΟΣ ΑΡΣ-ΚΟΛΛΗΤΟΣ

Κωδικός	Διατομή	Συσκευασία	Τιμή (€)
ΑΛΣΑΕ.2534	Φ25x3/4"	50	4,80
ΑΛΣΑΕ.40114	Φ40x1 1/4"	16	7,90
ΑΛΣΑΕ.632	Φ63x2"	1	23,40



ΓΩΝΙΑ ΣΤΗΡΙΓΜΑ ΘΗΛ. PN 30

Κωδικός	Διατομή	Συσκευασία	Τιμή (€)
ΑΓΘΠΕ.2512	Φ25x1/2"	35	3,75



ΥΟΜΕΝΟΣ ΣΥΝΔΕΣΜΟΣ ΘΡΕΙΧ-ΚΟΛΛΗΤΟΣ

Κωδικός	Διατομή	Συσκευασία	Τιμή (€)
ΑΛΣΟ.25	Φ25x3/4"	60	5,10
ΑΛΣΟ.40	Φ40x1 1/4"	16	10,65
ΑΛΣΟ.63	Φ63x2"	1	48,40



ΛΥΟΜΕΝΟΣ ΣΥΝΔΕΣΜΟΣ ΘΗΛ-ΚΟΛΛΗΤΟΣ

Κωδικός	Διατομή	Συσκευασία	Τιμή (€)
ΑΛΣΘΕ.2534	Φ25x3/4"	60	4,50
ΑΛΣΘΕ.40114	Φ40x1 1/4"	16	7,33
ΑΛΣΘΕ.632	Φ63x2"	1	20,80



ΥΔΡΟΛΗΨΙΑ ΔΙΠΛΗ PN 30

Κωδικός	Διατομή	Συσκευασία	Τιμή (€)
---------	---------	------------	----------



ΣΕΛΛΑ ΠΑΡΟΧΗΣ ΑΡΣ ΡΝ 30			
Κωδικός	Διατομή	Συσκευασία	Τιμή (€)
ΑΣΠΑΕ.403425	Φ40x3/4x25	80	9,40
ΑΣΠΑΕ.501225	Φ50x1/2x25	80	5,94
ΑΣΠΑΕ.50125	Φ50x1x25	30	13,25
ΑΣΠΑΕ.903425	Φ90x3/4x25	80	9,40
ΑΣΠΑΕ.1101225	Φ110x1/2x25	80	5,94
ΑΣΠΑΕ.110132	Φ110x1x32	30	13,25



ΣΕΛΛΑ ΠΑΡΟΧΗΣ ΘΗΛ ΡΝ 30			
Κωδικός	Διατομή	Συσκευασία	Τιμή (€)
ΑΣΠΘΕ.403425	Φ40x3/4x25	80	5,94
ΑΣΠΘΕ.501225	Φ50x1/2x25	100	4,07
ΑΣΠΘΕ.50125	Φ50x1x25	30	8,91
ΑΣΠΘΕ.633425	Φ50x1x26	90	5,94
ΑΣΠΘΕ.6311440	Φ50x1x27	16	10,85
ΑΣΠΘΕ.753425	Φ50x1x28	90	5,94
ΑΣΠΘΕ.7511440	Φ50x1x29	16	10,85
ΑΣΠΘΕ.903425	Φ90x3/4x25	80	5,94
ΑΣΠΘΕ.1101225	Φ110x1/2x25	100	4,07
ΑΣΠΘΕ.110132	Φ110x1x32	30	8,91



ΔΙΑΚΟΠΤΗΣ ΕΝΤΟΙΧΙΣΜΟΥ ΡΝ 30			
Κωδικός	Διατομή	Συσκευασία	Τιμή (€)
ΑΔΕ.2034	Φ20x3/4"	16	22,00
ΑΔΕ.2534	Φ25x3/4"	16	25,00



ΒΑΝΑ ΕΝΤΟΙΧΙΣΜΟΥ ΡΝ 30			
Κωδικός	Διατομή	Συσκευασία	Τιμή (€)
ΑΔΚΕ.2512	Φ25x1/2"	16	15,80



Κοντό λαϊμό

ΒΑΝΑ ΠΕΡΙΣΤΡΟΦΙΚΗ ΑΠΛΗ ΡΝ 30			
Κωδικός	Διατομή	Συσκευασία	Τιμή (€)
ΑΔΠΕ.2512	Φ25x1/2"	16	12,00



ΚΕΦΑΛΗ ΕΝΤΟΙΧΙΣΜΟΥ ΡΝ 30			
Κωδικός	Διατομή	Συσκευασία	Τιμή (€)
ΑΚΔΕ.34	3/4"	20	9,50



ΡΟΕΚΤΑΣΗ ΔΙΑΚΟΠΤΗ ΕΝΤΟΙΧΙΣΜΟΥ ΡΝ 30			
Κωδικός	Διατομή	Συσκευασία	Τιμή (€)



ΜΗΧΑΝΗ ΣΥΓΚΟΛΛΗΣΗΣ			
Κωδικός	Διατομή	Συσκευασία	Τιμή (€)



ΜΗΧΑΝΗ ΣΥΓΚΟΛΛΗΣΗΣ ΡΑΚΕΤΑ			
Κωδικός	Διατομή	Συσκευασία	Τιμή (€)



ΒΑΝΑ ΣΦΑΙΡΙΚΗ UNION BLOCK			
Κωδικός	Διατομή	Συσκευασία	Τιμή (€)
ΑΣΒΕ.25	Φ25	10	30,22
ΑΣΒΕ.40	Φ40	8	41,97
ΑΣΒΕ.63	Φ63	4	63,12
ΑΣΒΕ.90	Φ90	1	379,94



ΒΑΝΑ ΣΦΑΙΡΙΚΗ PP-R ΥΨΗΛΩΝ ΠΙΕΣΕΩΝ ΚΑΙ ΘΕΡΜΟΚΑΡΣΙΩΝ			
Κωδικός	Διατομή	Συσκευασία	Τιμή (€)
ΑΣΒΠΕ.25	Φ25	25	9,76
ΑΣΒΠΕ.40	Φ40	10	20,70
ΑΣΒΠΕ.63	Φ63	5	45,56



ΜΗΧΑΝΗ ΣΥΓΚΟΛΛΗΣΗΣ ΣΕΤ ΒΑΛΙΤΣΑ			
Κωδικός	Διατομή	Συσκευασία	Τιμή (€)



ΜΗΧΑΝΗ ΨΗΦΙΑΚΗ ΣΕΤ ΒΑΛΙΤΣΑ			
Κωδικός	Διατομή	Συσκευασία	Τιμή (€)



ΣΥΜΦΩΝΑ ΠΡΟΤΥΠΑ EN 1401-1 & (476)
ΓΙΑ ΑΓΩΓΟΥΣ ΥΠΟΓΕΙΩΝ ΔΙΚΤΥΩΝ ΑΠΟΧΕΤΕΥΣΗΣ

Μήκος : 6m με μούφα & φρεζαρισμένο ευθύ άκρο.

Η σύνδεση των σωλήνων γίνεται με ελαστικούς δακτύλιους στεγανότητας.
RAL 8023.



ΠΛΕΟΝΕΚΤΗΜΑΤΑ

- (-) Φιλικό προς το περιβάλλον – χρήση οργανικών σταθεροποιητών.
- (-) Υψηλή αντοχή σε υδροστατική πίεση.
- (-) Αντοχή στην πρόσκρουση.
- (-) Χαμηλός συντελεστής γραμμικής, θερμικής διαστολής (0,08 mm/m °C).
- (-) Δεν είναι αγωγίμο για την ηλεκτρική ενέργεια.
- (-) Αντοχή στην διάβρωση.
- (-) Αντοχή σε διάφορες χημικές ουσίες.
- (-) Χαμηλός συντελεστής τριβής.
- (-) Μεγάλη διάρκεια ζωής.

ΣΩΛΗΝΕΣ ΥΠΟΝΟΜΟΥ PVC (ΚΕΡΑΜΙΔΙ) EN 1401-1 (ΕΛΟΤ 476)

Κωδικός	Διατομή	Πάχος (mm)	Τιμή (€)
ΣΥ.125	Φ125	3,20	6,48
ΣΥ.200	Φ200	4,90	16,06
ΣΥ.315	Φ315	7,70	40,52
ΣΥ.400	Φ400	9,80	65,30

ΕΛΑΣΤΙΚΟΙ ΔΑΚΤΥΛΙΟΙ ΣΩΛΗΝΩΝ ΥΠΟΝΟΜΟΥ

Κωδικός	Διατομή	Τιμή (€)
ΛΥ.125	Φ125	0,70
ΛΥ.200	Φ200	1,06
ΛΥ.315	Φ315	3,54
ΛΥ.400	Φ400	5,02

ΓΩΝΙΑ 87°

Κωδικός	Διατομή	Τιμή (€)
ΓΥ.125-90	Φ125	5,71
ΓΥ.200-90	Φ200	19,90
ΓΥ.315-90	Φ315	77,55
ΓΥ.500-90	Φ500	557,55



ΓΩΝΙΑ 67°

Κωδικός	Διατομή	Τιμή (€)
ΓΥ.125-67	Φ125	6,95
ΓΥ.200-67	Φ200	21,00
ΓΥ.315-67	Φ315	-
ΓΥ.500-67	Φ500	-



ΓΩΝΙΑ 45°

Κωδικός	Διατομή	Τιμή (€)
ΓΥ.125-45	Φ125	4,58
ΓΥ.200-45	Φ200	15,50
ΓΥ.315-45	Φ315	59,36
ΓΥ.500-45	Φ500	386,00



ΓΩΝΙΑ 30°

Κωδικός	Διατομή	Τιμή (€)
ΓΥ.125-30	Φ125	4,78
ΓΥ.200-30	Φ200	15,38
ΓΥ.315-30	Φ315	77,10
ΓΥ.500-30	Φ500	-



ΓΩΝΙΑ 15°

Κωδικός	Διατομή	Τιμή (€)
ΓΥ.125-15	Φ125	4,54
ΓΥ.200-15	Φ200	14,28
ΓΥ.315-15	Φ315	74,00
ΓΥ.500-15	Φ500	-



ΠΩΜΑΤΑ ΑΡΣΕΝΙΚΑ

Κωδικός	Διατομή	Τιμή (€)
ΤΠΥΑ.125	Φ125	1,94
ΤΠΥΑ.200	Φ200	6,22
ΤΠΥΑ.315	Φ315	36,10



ΜΟΥΦΑ

Κωδικός	Διατομή	Τιμή (€)
ΜΦΥ.125	Φ125	4,15
ΜΦΥ.200	Φ200	12,65
ΜΦΥ.315	Φ315	51,00
ΜΦΥ.400	Φ400	118,02



ΜΑΝΣΟΝ

Κωδικός	Διατομή	Τιμή (€)
ΜΥ.125	Φ125	4,02
ΜΥ.200	Φ200	12,05
ΜΥ.315	Φ315	51,00
ΜΥ.400	Φ400	118,02



ΠΩΜΑΤΑ ΘΗΛΥΚΑ

Κωδικός	Διατομή	Τιμή (€)
ΤΠΥ.125	Φ125	3,55
ΤΠΥ.200	Φ200	8,42
ΤΠΥ.315	Φ315	46,40



ΣΑΜΑΡΙΑ 1/2 ΕΔ

Κωδικός	Διατομή	Τιμή (€)
ΣΚ.12511012	Φ125/110	7,61
ΣΚ.20011012	Φ200/110	10,25
ΣΚ.31511012	Φ315/110	16,39
ΣΚ.40011012	Φ400/110	28,81
ΣΚ.63011012	Φ630/110	80,00
ΣΚ.16012512	Φ160/125	8,14
ΣΚ.25012512	Φ250/125	12,23
ΣΚ.35512512	Φ355/125	22,23
ΣΚ.50012512	Φ500/125	46,14
ΣΚ.16016012	Φ160/160	-
ΣΚ.25016012	Φ250/160	13,89
ΣΚ.35516012	Φ355/160	24,16
ΣΚ.50016012	Φ500/160	50,45
ΣΚ.20020012	Φ200/200	-
ΣΚ.31520012	Φ315/200	23,61
ΣΚ.40020012	Φ400/200	37,50
ΣΚ.63020012	Φ630/200	106,00



ΤΑΦ

Κωδικός	Διατομή	Τιμή (€)
ΤΥ.125	Φ125/125	9,19
ΤΥ.200	Φ200/200	31,10
ΤΥ.315	Φ315/315	140,70
ΤΥ.500	Φ500/500	721,30
ΤΥ.160110	Φ160/110	12,74
ΤΥ.200110	Φ200/110	25,66
ΤΥ.200160	Φ200/160	26,42
ΤΥ.250125	Φ250/125	68,92
ΤΥ.250200	Φ250/200	77,60
ΤΥ.315125	Φ315/125	150,70
ΤΥ.315200	Φ315/200	166,70
ΤΥ.400110	Φ400/110	269,00
ΤΥ.400160	Φ400/160	269,00
ΤΥ.400250	Φ400/250	315,90



ΗΜΙΤΑΦ

Κωδικός	Διατομή	Τιμή (€)
ΗΤΥ.125	Φ125/125	10,33
ΗΤΥ.200	Φ200/200	33,90
ΗΤΥ.315	Φ315/315	228,68
ΗΤΥ.500	Φ500/500	1.034,85
ΗΤΥ.160110	Φ160/110	13,14
ΗΤΥ.200110	Φ200/110	25,99
ΗΤΥ.200160	Φ200/160	27,42
ΗΤΥ.250125	Φ250/125	63,52
ΗΤΥ.250200	Φ250/200	99,30
ΗΤΥ.315125	Φ315/125	120,75
ΗΤΥ.315200	Φ315/200	168,33
ΗΤΥ.400110	Φ400/110	230,80
ΗΤΥ.400160	Φ400/160	230,80
ΗΤΥ.400250	Φ400/250	364,25



ΣΥΣΤΟΛΕΣ

Κωδικός	Διατομή	Τιμή (€)
ΣΥ.110160	Φ110/160	4,67
ΣΥ.125200	Φ125/200	10,25
ΣΥ.200250	Φ200/250	26,68
ΣΥ.315400	Φ315/400	118,25



ΣΑΜΑΡΙΑ 3/4 ΕΔ

Κωδικός	Διατομή	Τιμή (€)
ΣΚ.12511034	Φ125/110	8,34
ΣΚ.20011034	Φ200/110	11,95
ΣΚ.31511034	Φ315/110	23,20
ΣΚ.40011034	Φ400/110	41,95
ΣΚ.63011034	Φ630/110	121,05
ΣΚ.1602534	Φ160/125	9,25
ΣΚ.25012534	Φ250/125	17,05
ΣΚ.35512534	Φ355/125	31,30



ΣΑΜΑΡΙΑ 3/4 ΕΔ

Κωδικός	Διατομή	Τιμή (€)
ΣΚ.63012534	Φ630/125	125,55
ΣΚ.20016034	Φ200/160	14,64
ΣΚ.31516034	Φ315/160	29,64
ΣΚ.40016034	Φ400/160	50,16
ΣΚ.63016034	Φ630/160	140,00
ΣΚ.25020034	Φ250/200	23,73
ΣΚ.35020034	Φ355/200	43,05
ΣΚ.50020034	Φ500/200	83,34





ΣΥΣΤΗΜΑ ΕΛΕΓΧΟΥ & ΠΡΟΣΤΑΣΙΑΣ ΑΝΤΛΙΩΝ

Κωδικός	Περιγραφή	Ένταση(A)	Τιμή (€)
109951550	MMW9	max 9	401,00

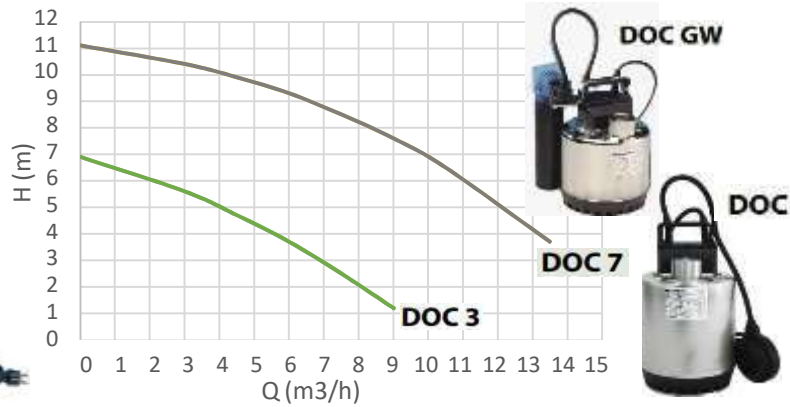
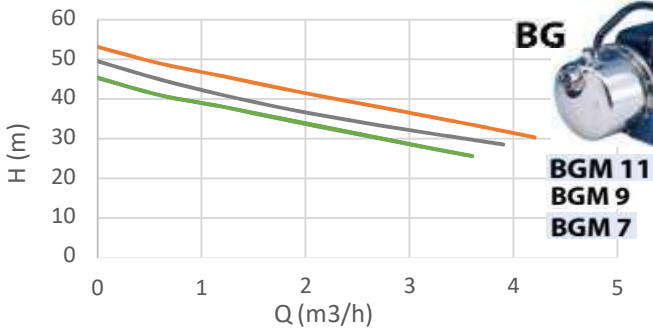

ΑΝΤΛΙΑ ΑΥΤΟΜΑΤΟΥ ΑΝΑΡΡΟΦΗΣΗΣ

Κωδικός	Περιγραφή	Ισχύς(Ηρ)	Τιμή (€)
W107320030	BGM 9	1,20	208,00

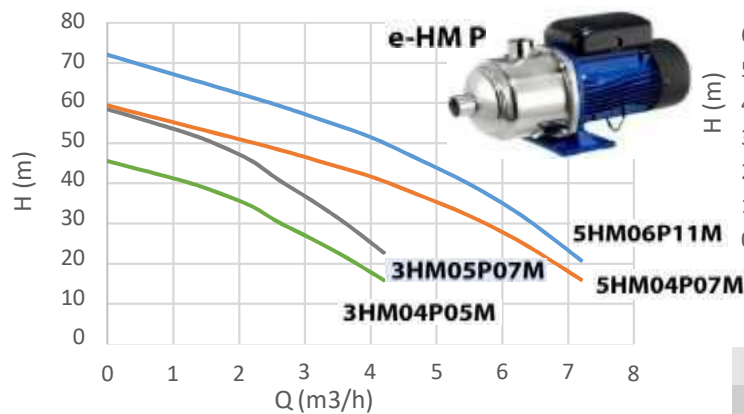

ΥΠΟΒΡΥΧΙΕΣ ΑΝΤΛΙΑ ΟΜΒΡΙΩΝ

Κωδικός	Περιγραφή	Ισχύς(Ηρ)	Πέρασμα	Τιμή (€)
W10754030	DOC 3 GW	0,33	10mm	175,00
W10754002	DOC 7 GW	0,75	10mm	213,00

GW: Φλοτέρ κάθετο Μαγνητικού Τύπου.

W10754032

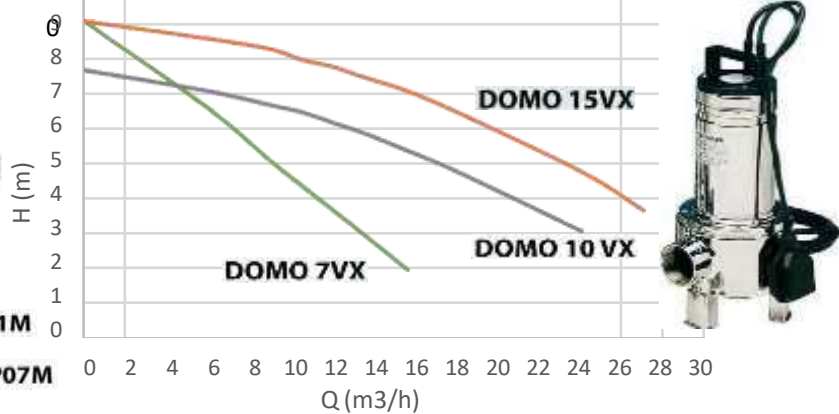

ΠΟΛΥΒΑΘΜΙΕΣ ΟΡΙΖΟΝΤΙΕΣ

Κωδικός	Περιγραφή	Ισχύς(Ηρ)	Τιμή (€)
W104600660	3HM05P07M	1,00	313,00

W104600790	5HM06P11M	1,50	491,00
------------	-----------	------	--------

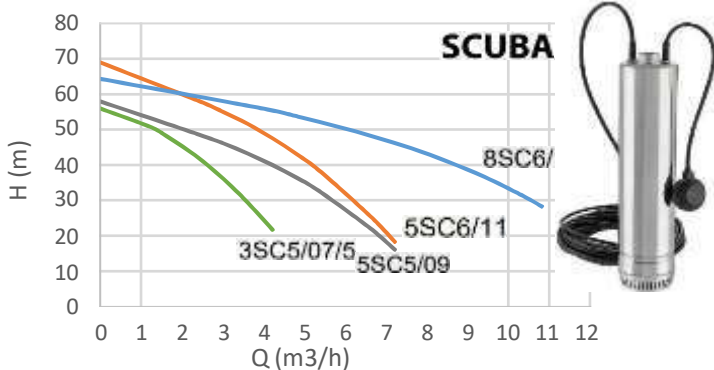

ΑΝΤΛΙΑ ΑΚΑΘΑΡΤΩΝ-ΛΥΜΑΤΩΝ

Κωδικός	Περιγραφή	Ισχύς(Ηρ)	Πέρασμα	Τιμή (€)
W10767012	DOMO 10VX	1,00	50mm	394,00

W10767013

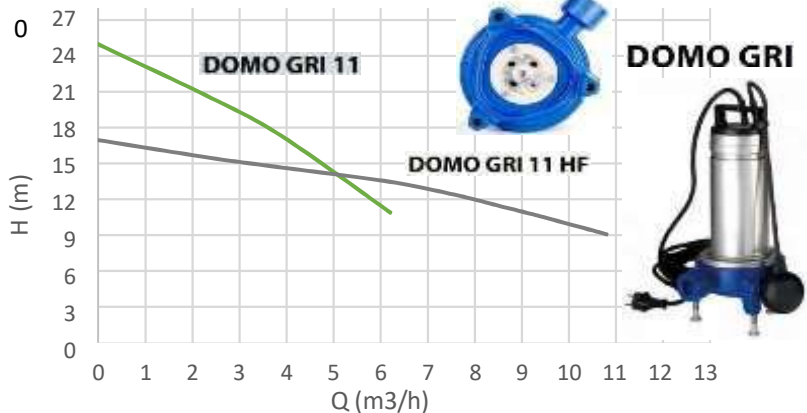

ΠΗΓΑΔΙΣΙΕΣ ΑΝΤΛΙΕΣ 5" SCUBA

Κωδικός	Περιγραφή	Ισχύς(Ηρ)	Τιμή (€)
W107700510	5SC5/09	1,20	528,00
W107700800	8SC6/15	2,00	701,00

ΑΝΤΛΙΑ ΛΥΜΑΤΩΝ ΜΕ ΚΟΠΗΤΡΕΣ

Κωδικός	Περιγραφή	Ισχύς(Ηρ)	Διατομή	Τιμή (€)
W10767853	DOMO GRI 11HF	1,50	1 1/4"	690,00
W10767900	DOMO GRI 11THF	1,50	1 1/4"	671,00

DOMO GRI 11 & HF (1x230V) GRI T & THF (3x400V)

W10767852



ART 610

ΣΥΛΛΕΚΤΗΣ ΜΕ ΒΙΔΩΤΟ ΠΟΜΟΛΟ ΜΠΛΕ

Κωδικός	Περιγραφή	Διατομή	Ρακόρ	Τιμή (€)
ΣΕΝΤΜ.1-3Μ	3 οπών	1"	W24.19	20,38



ART 610

ΣΥΛΛΕΚΤΗΣ ΜΕ ΒΙΔΩΤΟ ΠΟΜΟΛΟ ΚΟΚΚΙΝΟ

Κωδικός	Περιγραφή	Διατομή	Διατομή	Τιμή (€)
ΣΕΝΤΜ.1-3Κ	3 οπών	1"	W24.19	20,38



ART 436 - ΡΑΚΟΡ ΣΥΣΦΙΕΙΣ ΠΛΑΣΤΙΚΗΣ

Κωδικός	Περιγραφή	Διατομή	Ρακόρ	Τιμή (€)
ΡΠΝΤΜ.182	Ρακόρ πλαστ.	Φ18x2	W24.19	2,93
ΡΠΝΤΜ.202	Ρακόρ πλαστ.	Φ20x2	W24.19	3,46



ART 836 - ΡΑΚΟΡ ΣΥΣΦΙΕΙΣ ΠΟΛΥΣΤΡΩΜΑΤΙΚΗΣ

Κωδικός	Περιγραφή	Διατομή	Ρακόρ	Τιμή (€)
ΡΑΝΤΜ.182	Ρακόρ πολυστ.	Φ18x2	W24.19	2,74



ART 246 - ΡΑΚΟΡ ΣΥΣΦΙΕΙΣ ΧΑΛΚΟΥ

Κωδικός	Περιγραφή	Διατομή	Ρακόρ	Τιμή (€)
ΡΧΝΤΜ.161	Ρακόρ Χαλκού	Φ16x1	W24.19	4,08



Art. 600-50

ΣΩΛΗΝΩΤΑ ΚΟΛΛΕΚΤΕΡ 3/4"

Κωδικός	Διατομή	Οπές	Τιμή (€)
72343N	3/4"	3	8,73
72345N	3/4"	5	15,05
72347N	3/4"	7	21,26
72349N	3/4"	9	27,77
72.3411N	3/4"	11	34,14

Art. 600-50

ΣΩΛΗΝΩΤΑ ΚΟΛΛΕΚΤΕΡ 1"

Κωδικός	Διατομή	Οπές	Τιμή (€)
13. N	1"	3	10,75
15. N	1"	5	18,43
17. N	1"	7	26,00
19. N	1"	9	33,76
72111N	1"	11	41,41
72113N	1"	13	49,13

Art. 600-50

ΣΩΛΗΝΩΤΑ ΚΟΛΛΕΚΤΕΡ 1 1/4"

Κωδικός	Διατομή	Οπές	Τιμή (€)
721143N	1 1/4"	3	14,03
721145N	1 1/4"	5	22,84
721147N	1 1/4"	7	32,10
721149N	1 1/4"	9	41,06
7211411N	1 1/4"	11	50,57
7211413N	1 1/4"	13	58,00



ΗΛΕΚΤΡΟΜΟΥΦΑ PN 10

ΗΛΕΚΤΡΟΜΟΥΦΑ PN 16

ΗΛΕΚΤΡΟΜΟΥΦΑ PN 25

ΗΛΕΚΤΡΟΣΥΣΤΟΛΗ PN 16

Κωδικός	Διατομή	Τιμή (€)
ΗΜΦ.2010	20	Κ.Ζ
ΗΜΦ.2510	25	Κ.Ζ
ΗΜΦ.3210	32	Κ.Ζ
ΗΜΦ.4010	40	Κ.Ζ
ΗΜΦ.5010	50	Κ.Ζ
ΗΜΦ.6310	63	Κ.Ζ
ΗΜΦ.7510	75	Κ.Ζ
ΗΜΦ.9010	90	Κ.Ζ
ΗΜΦ.11010	110	Κ.Ζ
ΗΜΦ.12510	125	Κ.Ζ
ΗΜΦ.14010	140	Κ.Ζ
ΗΜΦ.16010	160	Κ.Ζ
ΗΜΦ.18010	180	46,80
ΗΜΦ.20010	200	62,60
ΗΜΦ.22510	225	74,80
ΗΜΦ.25010	250	128,20
ΗΜΦ.28010	280	158,30
ΗΜΦ.31510	315	186,90
ΗΜΦ.35510	355	310,40
ΗΜΦ.40010	400	417,90
ΗΜΦ.45010	450	767,00
ΗΜΦ.50010	500	939,20
ΗΜΦ.56010	560	1.087,9
ΗΜΦ.63010	630	1.350,1

Κωδικός	Διατομή	Τιμή (€)
ΗΜΦ.2016	20	5,30
ΗΜΦ.2516	25	5,40
ΗΜΦ.3216	32	5,50
ΗΜΦ.4016	40	6,10
ΗΜΦ.5016	50	9,30
ΗΜΦ.6316	63	9,10
ΗΜΦ.7516	75	12,00
ΗΜΦ.9016	90	14,20
ΗΜΦ.11016	110	17,20
ΗΜΦ.12516	125	21,10
ΗΜΦ.14016	140	28,40
ΗΜΦ.16016	160	30,60
ΗΜΦ.18016	180	49,80
ΗΜΦ.20016	200	62,60
ΗΜΦ.22516	225	74,80
ΗΜΦ.25016	250	136,30
ΗΜΦ.28016	280	185,70
ΗΜΦ.31516	315	201,90
ΗΜΦ.35516	355	348,90
ΗΜΦ.40016	400	443,80
ΗΜΦ.45016	450	943,10
ΗΜΦ.50016	500	1.219,0
ΗΜΦ.56016	560	1.522,3
ΗΜΦ.63016	630	1.847,0

Κωδικός	Διατομή	Τιμή (€)
ΗΜΦ.2525	25	7,20
ΗΜΦ.4025	40	7,70
ΗΜΦ.6325	63	11,60
ΗΜΦ.9025	90	21,70
ΗΜΦ.12525	125	36,80
ΗΜΦ.16025	160	50,60
ΗΜΦ.20025	200	83,30
ΗΜΦ.25025	250	176,60
ΗΜΦ.31525	315	Κ.Ζ
ΗΜΦ.40025	400	Κ.Ζ
ΗΜΦ.50025	500	Κ.Ζ
ΗΜΦ.63025	630	Κ.Ζ

Κωδικός	Διατομή	Τιμή (€)
ΗΣ.252016	25-20	8,00
ΗΣ.322516	32-25	9,00
ΗΣ.403216	40-32	16,20
ΗΣ.503216	50-32	18,10
ΗΣ.633216	63-32	19,30
ΗΣ.635016	63-50	19,30
ΗΣ.905016	90-50	32,10
ΗΣ.907516	90-75	32,10
ΗΣ.1109016	110-90	43,50
ΗΣ.12511016	125-110	59,10
ΗΣ.16011016	160-110	92,60
ΗΣ.18012516	180-125	134,30



ΗΛΕΚΤΡΟΤΑΦ PN 16

ΗΛΕΚΤΡΟΤΑΦ PN 16

ΗΛΕΚΤΡΟΤΑΦ PN 16

ΗΛΕΚΤΡΟΤΑΦ PN 16

Κωδικός	Διατομή	Τιμή (€)
ΗΤΠ.2016	20	Κ.Ζ
ΗΤΠ.2516	25	15,40
ΗΤΠ.3216	32	18,10
ΗΤΠ.4016	40	23,30
ΗΤΠ.5016	50	27,30
ΗΤΠ.6316	63	28,80
ΗΤΠ.7516	75	45,60
ΗΤΠ.9016	90	50,20
ΗΤΠ.11016	110	69,50
ΗΤΠ.12516	125	96,80
ΗΤΠ.16016	160	166,90
ΗΤΠ.18016	180	214,00
ΗΤΠ.20016	200	286,40
ΗΤΠ.22516	225	452,00
ΗΤΠ.25016	250	698,50

Κωδικός	Διατομή	Τιμή (€)
ΗΤΠ.252025	25-20-25	24,30
ΗΤΠ.253225	25-32-25	24,30
ΗΤΠ.322032	32-20-32	32,00
ΗΤΠ.322532	32-25-32	32,00
ΗΤΠ.402040	40-20-40	33,90
ΗΤΠ.402540	40-25-40	33,90
ΗΤΠ.403240	40-32-40	33,90
ΗΤΠ.502050	50-20-50	42,00
ΗΤΠ.502550	50-25-50	42,00
ΗΤΠ.503250	50-32-50	42,00
ΗΤΠ.504050	50-40-50	42,00
ΗΤΠ.632063	63-20-63	54,90
ΗΤΠ.633263	63-32-63	54,90
ΗΤΠ.634063	63-40-63	54,90
ΗΤΠ.635063	63-50-63	54,90
ΗΤΠ.756375	75-63-75	61,80

Κωδικός	Διατομή	Τιμή (€)
ΗΤΠ.11063110	110-63-110	109,40
ΗΤΠ.12590125	125-90-125	172,60
ΗΤΠ.16090169	160-90-169	249,80
ΗΤΠ.160125160	160-125-160	249,80
ΗΤΠ.180110180	180-110-180	385,80
ΗΤΠ.180140180	180-140-180	385,80
ΗΤΠ.20090200	200-90-200	563,40

Κωδικός	Διατομή	Τιμή (€)
ΗΤΠ.200110200	225-110-225	640,20
ΗΤΠ.225110225	250-110-250	847,50

ΗΛΕΚΤΡΟΓΩΝΙΑ 90° PN 16

Κωδικός	Διατομή	Τιμή (€)
---------	---------	----------

ΗΓΠ.259016	25	10,40
------------	----	--------------

ΗΓΠ.409016	40	16,70
------------	----	--------------

ΗΓΠ.639016	63	26,30
------------	----	--------------

ΗΓΠ.909016	90	42,70
------------	----	--------------

ΗΓΠ.1259016	125	86,00
-------------	-----	--------------

ΗΓΠ.1609016	160	136,70
-------------	-----	---------------

ΗΓΠ.2009016	200	372,50
-------------	-----	---------------

ΗΓΠ.2509016	250	691,40
-------------	-----	---------------

ΗΛΕΚΤΡΟΓΩΝΙΑ 90° PN 25

Κωδικός	Διατομή	Τιμή (€)
---------	---------	----------

ΗΓΠ.259025	25	13,80
------------	----	--------------

ΗΓΠ.409025	40	22,30
------------	----	--------------

ΗΓΠ.639025	63	35,00
------------	----	--------------

ΗΓΠ.909025	90	63,40
------------	----	--------------

ΗΓΠ.1259025	125	124,80
-------------	-----	---------------

ΗΓΠ.1609025	160	Κ.Ζ
-------------	-----	------------

ΗΓΠ.2009025	200	Κ.Ζ
-------------	-----	------------

ΗΓΠ.2509025	250	Κ.Ζ
-------------	-----	------------

ΗΛΕΚΤΡΟΓΩΝΙΑ 45° PN 16

Κωδικός	Διατομή	Τιμή (€)
---------	---------	----------

ΗΓΠ.254516	25	Κ.Ζ
------------	----	------------

ΗΓΠ.404516	40	18,00
------------	----	--------------

ΗΓΠ.634516	63	28,10
------------	----	--------------

ΗΓΠ.904516	90	45,30
------------	----	--------------

ΗΓΠ.1254516	125	86,00
-------------	-----	--------------

ΗΓΠ.1604516	160	136,70
-------------	-----	---------------

ΗΓΠ.2004516	200	372,50
-------------	-----	---------------

ΗΓΠ.2504516	250	691,40
-------------	-----	---------------

ΗΛΕΚΤΡΟΓΩΝΙΑ 45° PN 25

Κωδικός	Διατομή	Τιμή (€)
---------	---------	----------

ΗΓΠ.254525	25	Κ.Ζ
------------	----	------------

ΗΓΠ.404525	40	23,90
------------	----	--------------

ΗΓΠ.634525	63	37,50
------------	----	--------------

ΗΓΠ.904525	90	65,20
------------	----	--------------

ΗΓΠ.1254525	125	124,80
-------------	-----	---------------

ΗΓΠ.1604525	160	Κ.Ζ
-------------	-----	------------

ΗΓΠ.2004525	200	Κ.Ζ
-------------	-----	------------

ΗΓΠ.2504525	250	Κ.Ζ
-------------	-----	------------

ΗΛΕΚΤΡΟΠΩΜΑ PN 16

Κωδικός	Διατομή	Τιμή (€)
---------	---------	----------

ΗΠΠ.2516	25	Κ.Ζ
----------	----	------------

ΗΠΠ.4016	40	11,10
----------	----	--------------

ΗΠΠ.6316	63	17,10
----------	----	--------------

ΗΠΠ.9016	90	33,50
----------	----	--------------

ΗΠΠ.12516	125	52,70
-----------	-----	--------------

ΗΠΠ.16016	160	77,90
-----------	-----	--------------

ΗΠΠ.20016	200	Κ.Ζ
-----------	-----	------------

ΗΠΠ.25016	250	Κ.Ζ
-----------	-----	------------

ΗΛΕΚΤΡΟΠΩΜΑ PN 25

Κωδικός	Διατομή	Τιμή (€)
---------	---------	----------

ΗΠΠ.2525	25	12,40
----------	----	--------------

ΗΠΠ.4025	40	14,00
----------	----	--------------

ΗΠΠ.6325	63	21,90
----------	----	--------------

ΗΠΠ.9025	90	44,20
----------	----	--------------

ΗΠΠ.12525	125	70,00
-----------	-----	--------------

ΗΠΠ.16025	160	102,40
-----------	-----	---------------

ΗΠΠ.20025	200	Κ.Ζ
-----------	-----	------------

ΗΠΠ.25025	250	Κ.Ζ
-----------	-----	------------

**ΗΛΕΚΤΡΟΣΕΛΛΑ
ΠΡΟΕΚΤΑΣΗ PN 16**

Κωδικός	Διατομή	Τιμή (€)
---------	---------	----------

ΗΣΠ.6340	63-40	40,10
----------	-------	--------------

ΗΣΠ.6363	63-63	40,10
----------	-------	--------------

ΗΣΠ.7540	75-40	42,00
----------	-------	--------------

ΗΣΠ.7563	75-63	42,00
----------	-------	--------------

ΗΣΠ.9040	90-40	43,90
----------	-------	--------------

ΗΣΠ.9063	90-63	43,90
----------	-------	--------------

ΗΣΠ.11040	110-40	50,10
-----------	--------	--------------

**ΗΛΕΚΤΡΟΣΕΛΛΑ
ΠΡΟΕΚΤΑΣΗ PN 16**

Κωδικός	Διατομή	Τιμή (€)
---------	---------	----------

ΗΣΠ.11090	110-90	50,10
-----------	--------	--------------

ΗΣΠ.12540	125-40	59,70
-----------	--------	--------------

ΗΣΠ.12563	125-63	59,70
-----------	--------	--------------

ΗΣΠ.14032	140-32	70,60
-----------	--------	--------------

ΗΣΠ.14050	140-50	70,60
-----------	--------	--------------

ΗΣΠ.14090	140-90	74,40
-----------	--------	--------------

ΗΣΠ.16040	160-40	74,40
-----------	--------	--------------

**ΗΛΕΚΤΡΟΣΕΛΛΑ
ΠΡΟΕΚΤΑΣΗ PN 16**

Κωδικός	Διατομή	Τιμή (€)
---------	---------	----------

ΗΣΠ.16090	160-90	108,80
-----------	--------	---------------

ΗΣΠ.18050	180-50	88,30
-----------	--------	--------------

**ΗΛΕΚΤΡΟΣΕΛΛΑ
ΠΡΟΕΚΤΑΣΗ PN 16**

Κωδικός	Διατομή	Τιμή (€)
---------	---------	----------

ΗΣΠ.20063	200-63	97,70
-----------	--------	--------------

ΗΣΠ.22563	225-63	119,30
-----------	--------	---------------

**ΗΛΕΚΤΡΟΣΕΛΛΑ
ΠΡΟΕΚΤΑΣΗ PN 16**

Κωδικός	Διατομή	Τιμή (€)
---------	---------	----------

ΗΣΠ.25090	250-90	192,80
-----------	--------	---------------

ΗΣΠ.31590	315-90	Κ.Ζ
-----------	--------	------------





ΗΛΕΚΤΡΟΣΕΛΛΑ ΜΕ ΚΟΠΤΙΚΟ PN 16

Κωδικός	Διατομή	Τιμή (€)
ΗΣΚΠ.40-32	40-32	49,00
ΗΣΚΠ.50-32	50-32	50,00
ΗΣΚΠ.63-32	63-32	51,00
ΗΣΚΠ.63-50	63-50	66,40
ΗΣΚΠ.75-20	75-20	52,80
ΗΣΚΠ.75-32	75-32	52,80
ΗΣΚΠ.75-50	75-50	68,10
ΗΣΚΠ.90-20	90-20	54,50
ΗΣΚΠ.90-32	90-32	54,50
ΗΣΚΠ.90-50	90-50	70,80

ΗΛΕΚΤΡΟΣΕΛΛΑ ΜΕ ΚΟΠΤΙΚΟ PN 16

Κωδικός	Διατομή	Τιμή (€)
ΗΣΚΠ.110-20	110-20	57,90
ΗΣΚΠ.110-25	110-25	57,90
ΗΣΚΠ.110-32	110-32	57,90
ΗΣΚΠ.110-40	110-40	75,20
ΗΣΚΠ.110-50	110-50	75,20
ΗΣΚΠ.110-63	110-63	75,20
ΗΣΚΠ.125-20	125-20	61,20
ΗΣΚΠ.125-25	125-25	61,20
ΗΣΚΠ.125-32	125-32	61,20
ΗΣΚΠ.125-40	125-40	79,60
ΗΣΚΠ.125-50	125-50	79,60
ΗΣΚΠ.125-63	125-63	79,60
ΗΣΚΠ.140-25	140-25	64,60
ΗΣΚΠ.140-32	140-32	64,60
ΗΣΚΠ.140-40	140-40	84,00
ΗΣΚΠ.140-50	140-50	84,00
ΗΣΚΠ.140-63	140-63	84,00
ΗΣΚΠ.160-20	160-20	68,10
ΗΣΚΠ.160-25	160-25	68,10
ΗΣΚΠ.160-32	160-32	68,10
ΗΣΚΠ.160-40	160-40	88,40

ΗΛΕΚΤΡΟΣΕΛΛΑ ΜΕ ΚΟΠΤΙΚΟ PN 16

Κωδικός	Διατομή	Τιμή (€)
ΗΣΚΠ.160-50	160-50	88,40
ΗΣΚΠ.160-63	160-63	88,40
ΗΣΚΠ.180-20	180-20	74,80
ΗΣΚΠ.180-25	180-25	74,80
ΗΣΚΠ.180-32	180-32	74,80
ΗΣΚΠ.180-40	180-40	88,40
ΗΣΚΠ.180-50	180-50	88,40
ΗΣΚΠ.180-63	180-63	88,40
ΗΣΚΠ.200-20	200-20	81,70
ΗΣΚΠ.200-25	200-25	81,70
ΗΣΚΠ.200-32	200-32	81,70
ΗΣΚΠ.200-40	200-40	106,10
ΗΣΚΠ.200-50	200-50	106,10
ΗΣΚΠ.200-63	200-63	106,10
ΗΣΚΠ.225-20	225-20	88,40
ΗΣΚΠ.225-25	225-25	88,40
ΗΣΚΠ.225-32	225-32	88,40
ΗΣΚΠ.225-40	225-40	115,00
ΗΣΚΠ.225-50	225-50	115,00
ΗΣΚΠ.225-63	225-63	115,00

ΗΛΕΚΤΡΟΣΕΛΛΑ ΜΕ ΣΠΕΙΡΩΜΑ PN 16

Κωδικός	Διατομή	Τιμή (€)
ΗΣΘΠ.63-114	63x1 1/4"	152,00
ΗΣΘΠ.75-114	75x1 1/4"	163,40
ΗΣΘΠ.90-112	90x1 1/2"	182,60
ΗΣΘΠ.90-2	90x2"	182,60
ΗΣΘΠ.110-112	110x1 1/2"	209,50
ΗΣΘΠ.110-2	110x2"	243,30
ΗΣΘΠ.125-112	125x1 1/2"	240,30
ΗΣΘΠ.125-2	125x2"	257,80
ΗΣΘΠ.140-112	140x1 1/2"	262,40
ΗΣΘΠ.140-2	140x2"	262,40
ΗΣΘΠ.160-112	160x1 1/2"	267,20
ΗΣΘΠ.160-2	160x2"	279,10
ΗΣΘΠ.180-112	180x1 1/2"	287,50
ΗΣΘΠ.180-2	180x2"	293,50
ΗΣΘΠ.200-2	200x2"	307,90
ΗΣΘΠ.225-2	225x2"	315,00
ΗΣΘΠ.250-2	250x2"	329,30
ΗΣΘΠ.280-400-2	280-400x2"	541,60
ΗΣΘΠ.450-710-2	450-710x2"	600,00



ΗΛΕΚΤΡΟΣΥΝΔΕΣΜΟΣ ΜΕΤΑΒΑΣΗΣ ΑΡΣΕΝΙΚΟΣ HDPE PN 16

Κωδικός	Διατομή	Τιμή (€)
ΗΜΑΠ.20-12	20x1/2"	29,00
ΗΜΑΠ.25-34	25x3/4"	33,10
ΗΜΑΠ.32-12	32x1/2"	36,70
ΗΜΑΠ.32-34	32x3/4"	36,70
ΗΜΑΠ.32-1	32x1"	36,70
ΗΜΑΠ.32-114	32x1 1/4"	36,70
ΗΜΑΠ.32-112	32x1 1/2"	36,70
ΗΜΑΠ.40-1	40x1"	53,00
ΗΜΑΠ.40-114	40x1 1/4"	53,00
ΗΜΑΠ.40-112	40x1 1/2"	53,00
ΗΜΑΠ.40-2	40x2"	53,00

ΗΛΕΚΤΡΟΣΥΝΔΕΣΜΟΣ ΜΕΤΑΒΑΣΗΣ ΑΡΣΕΝΙΚΟΣ HDPE PN 16

Κωδικός	Διατομή	Τιμή (€)
ΗΜΑΠ.50-1	50x1"	71,70
ΗΜΑΠ.50-114	50x1 1/4"	71,70
ΗΜΑΠ.50-112	50x1 1/2"	71,70
ΗΜΑΠ.50-2	50x2"	71,70
ΗΜΑΠ.63-114	63x1 1/4"	83,80
ΗΜΑΠ.63-112	63x1 1/2"	83,80
ΗΜΑΠ.63-2	63x2"	83,80
ΗΜΑΠ.75-2	75x2"	179,40
ΗΜΑΠ.75-212	75x2 1/2"	179,40

ΗΛΕΚΤΡΟΣΥΝΔΕΣΜΟΣ ΜΕΤΑΒΑΣΗΣ ΘΗΛΥΚΟΣ HDPE PN 16

Κωδικός	Διατομή	Τιμή (€)
ΗΜΘΠ.20-12	20x1/2"	31,50
ΗΜΘΠ.25-34	25x3/4"	35,50
ΗΜΘΠ.32-1	32x3/4"	39,40
ΗΜΘΠ.32-1	32x1"	53,00
ΗΜΘΠ.40-1	32x1 1/2"	53,00
ΗΜΘΠ.40-1	40x1"	53,00
ΗΜΘΠ.40-112	40x1 1/4"	53,00
ΗΜΘΠ.40-112	40x1 1/2"	53,00

ΗΛΕΚΤΡΟΣΥΝΔΕΣΜΟΣ ΜΕΤΑΒΑΣΗΣ ΘΗΛΥΚΟΣ HDPE PN 16

Κωδικός	Διατομή	Τιμή (€)
ΗΜΘΠ.50-112	50x1 1/2"	71,70
ΗΜΘΠ.50-2	50x2"	71,70
ΗΜΘΠ.63-112	63x1 1/2"	83,80
ΗΜΘΠ.63-2	63x2"	83,80



ΛΑΙΜΟΣ HDPE 100 PN 10

Κωδικός	Διατομή	Τιμή (€)
ΛΠ.20-10	20	Κ.Ζ
ΛΠ.25-10	25	Κ.Ζ
ΛΠ.32-10	32	Κ.Ζ
ΛΠ.40-10	40	5,90
ΛΠ.50-10	50	6,70
ΛΠ.63-10	63	8,30
ΛΠ.75-10	75	11,10
ΛΠ.90-10	90	13,70
ΛΠ.110-10	110	15,60
ΛΠ.125-10	125	20,60
ΛΠ.140-10	140	26,60
ΛΠ.160-10	160	31,40
ΛΠ.180-10	180	47,40
ΛΠ.200-10	200	54,50
ΛΠ.225-10	225	63,80
ΛΠ.250-10	250	80,90
ΛΠ.280-10	280	171,40
ΛΠ.315-10	315	213,60
ΛΠ.355-10	355	275,10
ΛΠ.400-10	400	516,90
ΛΠ.450-10	Φ450	Κ.Ζ
ΛΠ.500-10	Φ500	Κ.Ζ
ΛΠ.500-10	500	Κ.Ζ
ΛΠ.560-10	560	Κ.Ζ
ΛΠ.630-10	630	Κ.Ζ
ΛΠ.710-10	710	Κ.Ζ
ΛΠ.800-10	800	Κ.Ζ
ΛΠ.900-10	900	Κ.Ζ
ΛΠ.1000-10	1000	Κ.Ζ

ΛΑΙΜΟΣ HDPE 100 PN 16

Κωδικός	Διατομή	Τιμή (€)
ΛΠ.20-16	20	4,50
ΛΠ.25-16	25	4,70
ΛΠ.32-16	32	5,70
ΛΠ.40-16	40	6,20
ΛΠ.50-16	50	7,20
ΛΠ.63-16	63	8,90
ΛΠ.75-16	75	11,90
ΛΠ.90-16	90	14,70
ΛΠ.110-16	110	17,70
ΛΠ.125-16	125	22,20
ΛΠ.140-16	140	28,60
ΛΠ.160-16	160	32,70
ΛΠ.180-16	180	49,90
ΛΠ.200-16	200	56,50
ΛΠ.225-16	225	66,20
ΛΠ.250-16	250	84,20
ΛΠ.280-16	280	188,20
ΛΠ.315-16	315	257,20
ΛΠ.355-16	355	333,70
ΛΠ.400-16	400	624,70
ΛΠ.450-16	Φ450	Κ.Ζ
ΛΠ.500-16	Φ500	Κ.Ζ
ΛΠ.500-16	500	Κ.Ζ
ΛΠ.560-16	560	Κ.Ζ
ΛΠ.630-16	630	Κ.Ζ
ΛΠ.710-16	710	Κ.Ζ
ΛΠ.800-16	800	Κ.Ζ
ΛΠ.900-16	900	Κ.Ζ
ΛΠ.1000-16	1000	Κ.Ζ

ΛΑΙΜΟΣ HDPE 100 PN 25

Κωδικός	Διατομή	Τιμή (€)
ΛΠ.20-25	20	7,30
ΛΠ.25-25	25	7,80
ΛΠ.32-25	32	9,80
ΛΠ.40-25	40	11,80
ΛΠ.50-25	50	13,70
ΛΠ.63-25	63	15,40
ΛΠ.75-25	75	18,30
ΛΠ.90-25	90	23,20
ΛΠ.110-25	110	29,30
ΛΠ.125-25	125	35,70
ΛΠ.140-25	140	44,40
ΛΠ.160-25	160	52,70
ΛΠ.180-25	180	76,00
ΛΠ.200-25	200	91,00
ΛΠ.225-25	225	243,00
ΛΠ.250-25	250	328,60
ΛΠ.280-25	280	Κ.Ζ
ΛΠ.315-25	315	Κ.Ζ
ΛΠ.355-25	355	Κ.Ζ
ΛΠ.400-25	400	Κ.Ζ
ΛΠ.450-25	Φ450	Κ.Ζ
ΛΠ.500-25	Φ500	Κ.Ζ
ΛΠ.500-25	500	Κ.Ζ
ΛΠ.560-25	560	Κ.Ζ
ΛΠ.630-25	630	Κ.Ζ
ΛΠ.710-25	710	Κ.Ζ
ΛΠ.800-25	800	Κ.Ζ
ΛΠ.900-25	900	Κ.Ζ
ΛΠ.1000-25	1000	Κ.Ζ

ΧΑΛΥΒΔΥΝΗ ΦΛΑΝΤΖΑ ΛΑΙΜΟΥ HDPE PN16

Κωδικός	Διατομή	Τιμή (€)
ΦΧΠ.50-16	50	13,00
ΦΧΠ.63-16	63	15,90
ΦΧΠ.75-16	75	17,80
ΦΧΠ.100-16	100	20,40
ΦΧΠ.125-16	125	28,90
ΦΧΠ.150-16	150	31,70
ΦΧΠ.200-16	200	43,20
ΦΧΠ.250-16	250	61,40
ΦΧΠ.300-16	300	75,40



ΦΛΑΝΤΖΑ ΛΑΙΜΟΥ PP-STEEL PN16

Κωδικός	Διατομή	Τιμή (€)
ΦΛΠ.25-16	Φ25/DN20	19,80
ΦΛΠ.32-16	Φ32/DN25	20,50
ΦΛΠ.40-16	Φ40/DN32	24,90
ΦΛΠ.50-16	Φ50/DN40	27,90
ΦΛΠ.63-16	Φ63/DN50	31,40
ΦΛΠ.75-16	Φ75/DN65	36,20
ΦΛΠ.90-16	Φ90/DN80	40,80
ΦΛΠ.110-16	Φ110/DN100	46,00
ΦΛΠ.125-16	Φ125/DN100	46,00

ΦΛΑΝΤΖΑ ΛΑΙΜΟΥ PP-STEEL PN16

Κωδικός	Διατομή	Τιμή (€)
ΦΛΠ.140-16	Φ140/DN125	63,00
ΦΛΠ.160-16	Φ160/DN150	90,40
ΦΛΠ.180-16	Φ180/DN150	90,40
ΦΛΠ.200-16	Φ200/DN200	138,60
ΦΛΠ.225-16	Φ225/DN200	138,60
ΦΛΠ.250-16	Φ250/DN250	287,10
ΦΛΠ.315-16	Φ315/DN300	287,10
ΦΛΠ.355-16	Φ355/DN350	696,00
ΦΛΠ.400-16	Φ400/DN400	696,00

ΦΛΑΝΤΖΑ ΛΑΙΜΟΥ PP-STEEL PN10

Κωδικός	Διατομή	Τιμή (€)
ΦΛΠ.25-10	Φ25/DN20	19,80
ΦΛΠ.32-10	Φ32/DN25	20,50
ΦΛΠ.40-10	Φ40/DN32	24,90
ΦΛΠ.50-10	Φ50/DN40	27,90
ΦΛΠ.63-10	Φ63/DN50	31,40
ΦΛΠ.75-10	Φ75/DN65	36,20
ΦΛΠ.90-10	Φ90/DN80	40,80
ΦΛΠ.110-10	Φ110/DN100	46,00
ΦΛΠ.125-10	Φ125/DN100	46,00

ΦΛΑΝΤΖΑ ΛΑΙΜΟΥ PP-STEEL PN10

Κωδικός	Διατομή	Τιμή (€)
ΦΛΠ.140-10	Φ140/DN125	63,00
ΦΛΠ.160-10	Φ160/DN150	82,70
ΦΛΠ.180-10	Φ180/DN150	90,40
ΦΛΠ.200-10	Φ200/DN200	120,70
ΦΛΠ.225-10	Φ225/DN200	120,70
ΦΛΠ.250-10	Φ250/DN250	175,20
ΦΛΠ.315-10	Φ315/DN300	257,80
ΦΛΠ.355-10	Φ355/DN350	Κ.Ζ
ΦΛΠ.400-10	Φ400/DN400	Κ.Ζ

**ΚΑΜΠΥΛΗ 90°
HDPE 100 PN 10**

Κωδικός	Διατομή	Τιμή (€)
ΗΓΠΕ.209010	20	Κ.Ζ
ΗΓΠΕ.259010	25	Κ.Ζ
ΗΓΠΕ.329010	32	Κ.Ζ
ΗΓΠΕ.409010	40	Κ.Ζ
ΗΓΠΕ.509010	50	Κ.Ζ
ΗΓΠΕ.639010	63	15,40
ΗΓΠΕ.759010	75	20,60
ΗΓΠΕ.909010	90	19,70
ΗΓΠΕ.1109010	110	38,70
ΗΓΠΕ.1259010	125	56,00
ΗΓΠΕ.1409010	140	72,60
ΗΓΠΕ.1609010	160	78,50
ΗΓΠΕ.1809010	180	109,20
ΗΓΠΕ.2009010	200	138,30
ΗΓΠΕ.2259010	225	147,40
ΗΓΠΕ.2509010	250	213,80
ΗΓΠΕ.2809010	280	470,20
ΗΓΠΕ.3159010	315	539,20

**ΚΑΜΠΥΛΗ 90°
HDPE 100 PN 16**

Κωδικός	Διατομή	Τιμή (€)
ΗΓΠΕ.209016	20	5,00
ΗΓΠΕ.259016	25	5,00
ΗΓΠΕ.329016	32	5,70
ΗΓΠΕ.409016	40	6,80
ΗΓΠΕ.509016	50	8,40
ΗΓΠΕ.639016	63	12,80
ΗΓΠΕ.759016	75	17,20
ΗΓΠΕ.909016	90	21,10
ΗΓΠΕ.1109016	110	42,20
ΗΓΠΕ.1259016	125	60,00
ΗΓΠΕ.1409016	140	80,50
ΗΓΠΕ.1609016	160	85,50
ΗΓΠΕ.1809016	180	118,30
ΗΓΠΕ.2009016	200	162,10
ΗΓΠΕ.2259016	225	172,00
ΗΓΠΕ.2509016	250	268,30
ΗΓΠΕ.2809016	280	522,40
ΗΓΠΕ.3159016	315	600,80

**ΚΑΜΠΥΛΗ 90°
HDPE 100 PN 25**

Κωδικός	Διατομή	Τιμή (€)
ΗΓΠΕ.209025	20	Κ.Ζ
ΗΓΠΕ.259025	25	Κ.Ζ
ΗΓΠΕ.329025	32	9,30
ΗΓΠΕ.409025	40	9,90
ΗΓΠΕ.509025	50	13,90
ΗΓΠΕ.639025	63	20,10
ΗΓΠΕ.759025	75	28,20
ΗΓΠΕ.909025	90	43,50
ΗΓΠΕ.1109025	110	71,60
ΗΓΠΕ.1259025	125	127,00
ΗΓΠΕ.1409025	140	164,30
ΗΓΠΕ.1609025	160	210,10
ΗΓΠΕ.1809025	180	Κ.Ζ
ΗΓΠΕ.2009025	200	Κ.Ζ
ΗΓΠΕ.2259025	225	Κ.Ζ
ΗΓΠΕ.2509025	250	Κ.Ζ
ΗΓΠΕ.2809025	280	Κ.Ζ
ΗΓΠΕ.3159025	315	Κ.Ζ

**ΚΑΜΠΥΛΗ 45°
HDPE 100 PN 10**

Κωδικός	Διατομή	Τιμή (€)
ΗΓΠΕ.204525	20	Κ.Ζ
ΗΓΠΕ.254525	25	Κ.Ζ
ΗΓΠΕ.324525	32	Κ.Ζ
ΗΓΠΕ.404525	40	Κ.Ζ
ΗΓΠΕ.504525	50	Κ.Ζ
ΗΓΠΕ.634525	63	Κ.Ζ
ΗΓΠΕ.754525	75	Κ.Ζ
ΗΓΠΕ.904525	90	20,30
ΗΓΠΕ.1104525	110	35,80
ΗΓΠΕ.1254525	125	55,10
ΗΓΠΕ.1404525	140	72,50
ΗΓΠΕ.1604525	160	76,50
ΗΓΠΕ.1804525	180	86,50
ΗΓΠΕ.2004525	200	118,30
ΗΓΠΕ.2254525	225	148,00
ΗΓΠΕ.2504525	250	285,90
ΗΓΠΕ.2804525	280	419,20
ΗΓΠΕ.3154525	315	558,90

**ΚΑΜΠΥΛΗ 45°
HDPE 100 PN 16**

Κωδικός	Διατομή	Τιμή (€)
ΗΓΠΕ.204516	20	4,90
ΗΓΠΕ.254516	25	4,90
ΗΓΠΕ.324516	32	6,00
ΗΓΠΕ.404516	40	6,50
ΗΓΠΕ.504516	50	8,50
ΗΓΠΕ.634516	63	13,00
ΗΓΠΕ.754516	75	17,40
ΗΓΠΕ.904516	90	21,40
ΗΓΠΕ.1104516	110	38,30
ΗΓΠΕ.1254516	125	58,90
ΗΓΠΕ.1404516	140	76,90
ΗΓΠΕ.1604516	160	81,50
ΗΓΠΕ.1804516	180	94,60
ΗΓΠΕ.2004516	200	129,20
ΗΓΠΕ.2254516	225	164,50
ΗΓΠΕ.2504516	250	317,60
ΗΓΠΕ.2804516	280	465,70
ΗΓΠΕ.3154516	315	621,00

**ΚΑΜΠΥΛΗ 45°
HDPE 100 PN 25**

Κωδικός	Διατομή	Τιμή (€)
ΗΓΠΕ.254525	25	Κ.Ζ
ΗΓΠΕ.404525	40	10,00
ΗΓΠΕ.634525	63	21,10
ΗΓΠΕ.904525	90	41,50
ΗΓΠΕ.1254525	125	118,50
ΗΓΠΕ.1604525	160	186,30
ΗΓΠΕ.2004525	200	Κ.Ζ
ΗΓΠΕ.2504525	250	Κ.Ζ
ΗΓΠΕ.3154525	315	Κ.Ζ

**ΚΑΜΠΥΛΗ 30°
HDPE 100 PN 10**

Κωδικός	Διατομή	Τιμή (€)
ΗΓΠΕ.903010	90	23,80
ΗΓΠΕ.1103010	110	44,20
ΗΓΠΕ.1253010	125	56,30
ΗΓΠΕ.1403010	140	62,90
ΗΓΠΕ.1603010	160	82,60
ΗΓΠΕ.1803010	180	95,50
ΗΓΠΕ.2003010	200	130,60
ΗΓΠΕ.2253010	225	155,40
ΗΓΠΕ.2503010	250	300,10
ΗΓΠΕ.2803010	280	440,10
ΗΓΠΕ.3153010	315	586,80

**ΚΑΜΠΥΛΗ 30°
HDPE 100 PN 16**

Κωδικός	Διατομή	Τιμή (€)
ΗΓΠΕ.903016	90	26,50
ΗΓΠΕ.1103016	110	49,20
ΗΓΠΕ.1253016	125	62,60
ΗΓΠΕ.1403016	140	69,90
ΗΓΠΕ.1603016	160	91,70
ΗΓΠΕ.1803016	180	106,10
ΗΓΠΕ.2003016	200	145,20
ΗΓΠΕ.2253016	225	172,70
ΗΓΠΕ.2503016	250	333,50
ΗΓΠΕ.2803016	280	489,00
ΗΓΠΕ.3153016	315	652,00

ΚΑΜΠΥΛΗ 30° HDPE 100 PN 25 ΚΑΤΟΠΙΝ ΖΗΤΗΣΗΣ



**ΚΑΜΠΥΛΗ 60°
HDPE 100 PN 10**

Κωδικός	Διατομή	Τιμή (€)
ΗΓΠΕ.906010	90	24,60
ΗΓΠΕ.1106010	110	45,60
ΗΓΠΕ.1256010	125	58,00
ΗΓΠΕ.1406010	140	64,90
ΗΓΠΕ.1606010	160	85,10
ΗΓΠΕ.1806010	180	98,40
ΗΓΠΕ.2006010	200	134,70
ΗΓΠΕ.2256010	225	160,20
ΗΓΠΕ.2506010	250	309,40
ΗΓΠΕ.2806010	280	453,70
ΗΓΠΕ.3156010	315	605,00

**ΚΑΜΠΥΛΗ 60°
HDPE 100 PN 16**

Κωδικός	Διατομή	Τιμή (€)
ΗΓΠΕ.906016	90	27,30
ΗΓΠΕ.1106016	110	50,60
ΗΓΠΕ.1256016	125	64,50
ΗΓΠΕ.1406016	140	72,00
ΗΓΠΕ.1606016	160	94,50
ΗΓΠΕ.1806016	180	109,30
ΗΓΠΕ.2006016	200	149,60
ΗΓΠΕ.2256016	225	178,00
ΗΓΠΕ.2506016	250	343,80
ΗΓΠΕ.2806016	280	504,20
ΗΓΠΕ.3156016	315	672,20

**ΤΑΦ 45°
HDPE 100 PN 10**

Κωδικός	Διατομή	Τιμή (€)
ΗΤΠΕ.634510	63	43,90
ΗΤΠΕ.754510	75	66,60
ΗΤΠΕ.904510	90	102,60
ΗΤΠΕ.1104510	110	147,20
ΗΤΠΕ.1254510	125	207,50
ΗΤΠΕ.1604510	160	363,80
ΗΤΠΕ.1804510	180	524,90
ΗΤΠΕ.2004510	200	762,70
ΗΤΠΕ.2254510	225	903,40
ΗΤΠΕ.2504510	250	1.294,80

**ΤΑΦ 45°
HDPE 100 PN 16**

Κωδικός	Διατομή	Τιμή (€)
ΗΤΠΕ.634516	63	48,50
ΗΤΠΕ.754516	75	74,00
ΗΤΠΕ.904516	90	114,40
ΗΤΠΕ.1104516	110	163,60
ΗΤΠΕ.1254516	125	230,60
ΗΤΠΕ.1604516	160	404,00
ΗΤΠΕ.1804516	180	582,80
ΗΤΠΕ.2004516	200	847,50
ΗΤΠΕ.2254516	225	1.003,80
ΗΤΠΕ.2504516	250	1.438,70

ΤΑΦ 45° HDPE 100 PN 25 ΚΑΤΟΠΙΝ ΖΗΤΗΣΗΣ

ΚΑΜΠΥΛΗ 60° HDPE 100 PN 25 ΚΑΤΟΠΙΝ ΖΗΤΗΣΗΣ



**ΤΑΦ 90°
HDPE 100 PN 10**

Κωδικός	Διατομή	Τιμή (€)
ΗΤΠΕ.209010	20	Κ.Ζ
ΗΤΠΕ.259010	25	Κ.Ζ
ΗΤΠΕ.329010	32	Κ.Ζ
ΗΤΠΕ.409010	40	Κ.Ζ
ΗΤΠΕ.509010	50	Κ.Ζ
ΗΤΠΕ.639010	63	14,70
ΗΤΠΕ.759010	75	22,20
ΗΤΠΕ.909010	90	29,40
ΗΤΠΕ.1109010	110	43,70
ΗΤΠΕ.1259010	125	64,80
ΗΤΠΕ.1409010	140	103,70
ΗΤΠΕ.1609010	160	121,50
ΗΤΠΕ.1809010	180	151,00
ΗΤΠΕ.2009010	200	215,60
ΗΤΠΕ.2259010	225	256,50
ΗΤΠΕ.2509010	250	309,20
ΗΤΠΕ.2809010	280	597,00
ΗΤΠΕ.3159010	315	690,30

**ΤΑΦ 90°
HDPE 100 PN 16**

Κωδικός	Διατομή	Τιμή (€)
ΗΤΠΕ.209016	20	6,80
ΗΤΠΕ.259016	25	6,80
ΗΤΠΕ.329016	32	7,10
ΗΤΠΕ.409016	40	8,70
ΗΤΠΕ.509016	50	10,60
ΗΤΠΕ.639016	63	14,30
ΗΤΠΕ.759016	75	20,10
ΗΤΠΕ.909016	90	32,40
ΗΤΠΕ.1109016	110	47,70
ΗΤΠΕ.1259016	125	69,10
ΗΤΠΕ.1409016	140	110,00
ΗΤΠΕ.1609016	160	131,50
ΗΤΠΕ.1809016	180	167,30
ΗΤΠΕ.2009016	200	241,00
ΗΤΠΕ.2259016	225	285,60
ΗΤΠΕ.2509016	250	395,60
ΗΤΠΕ.2809016	280	671,70
ΗΤΠΕ.3159016	315	753,80

**ΤΑΦ 90°
HDPE 100 PN 25**

Κωδικός	Διατομή	Τιμή (€)
ΗΤΠΕ.209025	20	Κ.Ζ
ΗΤΠΕ.259025	25	Κ.Ζ
ΗΤΠΕ.329025	32	11,00
ΗΤΠΕ.409025	40	13,20
ΗΤΠΕ.509025	50	16,20
ΗΤΠΕ.639025	63	21,40
ΗΤΠΕ.759025	75	29,70
ΗΤΠΕ.909025	90	38,70
ΗΤΠΕ.1109025	110	66,40
ΗΤΠΕ.1259025	125	107,40
ΗΤΠΕ.1409025	140	154,90
ΗΤΠΕ.1609025	160	210,60
ΗΤΠΕ.1809025	180	Κ.Ζ
ΗΤΠΕ.2009025	200	Κ.Ζ
ΗΤΠΕ.2259025	225	Κ.Ζ
ΗΤΠΕ.2509025	250	Κ.Ζ
ΗΤΠΕ.2809025	280	Κ.Ζ
ΗΤΠΕ.3159025	315	Κ.Ζ

**ΕΞΑΡΤΗΜΑ ΘΥΛΗΚΟ
HDPE-BRASS) PN 16**

Κωδικός	Διατομή	Τιμή (€)
ΗΜΘΠΕ.20121	20x1/2"	23,70
ΗΜΘΠΕ.25341	25x3/4"	24,70
ΗΜΘΠΕ.32116	32x1"	33,60
ΗΜΘΠΕ.40114	40x1 1/4"	44,80
ΗΜΘΠΕ.50112	50x1 1/2"	54,30
ΗΜΘΠΕ.63216	63x2"	69,80
ΗΜΘΠΕ.75212	75x2 1/2"	126,80
ΗΜΘΠΕ.90316	90x3"	168,00
ΗΜΘΠΕ.11041	110x4"	202,60
ΗΜΘΠΕ.12541	125x4"	222,90



**ΕΞΑΡΤΗΜΑ ΑΡΣΕΝΙΚΟ
HDPE-BRASS) PN 16**

Κωδικός	Διατομή	Τιμή (€)
ΗΜΑΠΕ.25341	25x3/4"	25,00
ΗΜΑΠΕ.40114	40x1 1/4"	44,00
ΗΜΑΠΕ.63216	63x2"	70,50
ΗΜΑΠΕ.90316	90x3"	191,70



ΤΑΦ ΣΥΣΤΟΛΙΚΟ 90° HDPE 100 PN 10		
Κωδικός	Διατομή	Τιμή (€)
HTΠΕ.504010	50-40	Κ.Ζ
HTΠΕ.503210	50-32	Κ.Ζ
HTΠΕ.502510	50-25	Κ.Ζ
HTΠΕ.635010	63-50	Κ.Ζ
HTΠΕ.634010	63-40	Κ.Ζ
HTΠΕ.633210	63-32	Κ.Ζ
HTΠΕ.756310	75-63	Κ.Ζ
HTΠΕ.755010	75-50	Κ.Ζ
HTΠΕ.754010	75-40	Κ.Ζ
HTΠΕ.753210	75-32	Κ.Ζ
HTΠΕ.907510	90-75	49,80
HTΠΕ.906310	90-63	49,80
HTΠΕ.905010	90-50	49,80
HTΠΕ.1109010	110-90	69,80
HTΠΕ.1107510	110-75	69,80
HTΠΕ.1106310	110-63	69,80
HTΠΕ.1105010	110-50	69,80
HTΠΕ.1103210	110-32	Κ.Ζ
HTΠΕ.12511010	125-110	73,60
HTΠΕ.1259010	125-90	73,60
HTΠΕ.14012510	140-125	164,60
HTΠΕ.14011010	140-110	164,60
HTΠΕ.1409010	140-90	164,60
HTΠΕ.16014010	160-140	190,20
HTΠΕ.16012510	160-125	190,20
HTΠΕ.16011010	160-110	160,90
HTΠΕ.1609010	160-90	160,90
HTΠΕ.1607510	160-75	Κ.Ζ
HTΠΕ.1606310	160-63	Κ.Ζ
HTΠΕ.18016010	180-160	218,70
HTΠΕ.18012510	180-125	218,70
HTΠΕ.18011010	180-110	Κ.Ζ
HTΠΕ.1809010	180-90	Κ.Ζ
HTΠΕ.20016010	200-160	235,10
HTΠΕ.20012510	200-125	Κ.Ζ
HTΠΕ.20011010	200-110	235,10
HTΠΕ.2009010	200-90	Κ.Ζ
HTΠΕ.2006310	200-63	Κ.Ζ
HTΠΕ.22516010	225-160	298,50
HTΠΕ.22512510	225-125	427,80
HTΠΕ.22511010	225-110	298,50
HTΠΕ.2259010	225-90	427,80
HTΠΕ.25022510	225-90	509,70
HTΠΕ.25020010	250-225	509,70
HTΠΕ.25016010	250-200	393,70
HTΠΕ.25012510	250-160	Κ.Ζ
HTΠΕ.25011010	250-125	393,70
HTΠΕ.2509010	250-110	Κ.Ζ

ΤΑΦ ΣΥΣΤΟΛΙΚΟ 90° HDPE 100 PN 10		
Κωδικός	Διατομή	Τιμή (€)
HTΠΕ.28025010	280-250	Κ.Ζ
HTΠΕ.28022510	280-225	Κ.Ζ
HTΠΕ.28020010	280-200	Κ.Ζ
HTΠΕ.28016010	280-160	Κ.Ζ
HTΠΕ.28011010	280-110	Κ.Ζ
HTΠΕ.31525010	315-250	985,10
HTΠΕ.31522510	315-225	985,10
HTΠΕ.31520010	315-200	985,10
HTΠΕ.31516010	315-160	985,10
HTΠΕ.31511010	315-110	Κ.Ζ

ΤΑΦ ΣΥΣΤΟΛΙΚΟ 90° HDPE 100 PN 16		
Κωδικός	Διατομή	Τιμή (€)
HTΠΕ.504010	50-40	20,80
HTΠΕ.503210	50-32	20,40
HTΠΕ.502510	50-25	20,40
HTΠΕ.635010	63-50	24,20
HTΠΕ.634010	63-40	24,20
HTΠΕ.633210	63-32	24,20
HTΠΕ.756310	75-63	32,90
HTΠΕ.755010	75-50	32,90
HTΠΕ.754010	75-40	32,90
HTΠΕ.753210	75-32	34,90
HTΠΕ.907510	90-75	51,80
HTΠΕ.906310	90-63	34,00
HTΠΕ.905010	90-50	51,80
HTΠΕ.1109010	110-90	49,90
HTΠΕ.1107510	110-75	72,10
HTΠΕ.1106310	110-63	58,80
HTΠΕ.1105010	110-50	72,10
HTΠΕ.1103210	110-32	60,40
HTΠΕ.12511010	125-110	83,30
HTΠΕ.1259010	125-90	83,30
HTΠΕ.14012510	140-125	166,40
HTΠΕ.14011010	140-110	166,40
HTΠΕ.1409010	140-90	166,40
HTΠΕ.16014010	160-140	194,20
HTΠΕ.16012510	160-125	194,20
HTΠΕ.16011010	160-110	178,00
HTΠΕ.1609010	160-90	178,00
HTΠΕ.1607510	160-75	Κ.Ζ
HTΠΕ.1606310	160-63	Κ.Ζ
HTΠΕ.18016010	180-160	238,00
HTΠΕ.18012510	180-125	238,00
HTΠΕ.18011010	180-110	Κ.Ζ
HTΠΕ.1809010	180-90	Κ.Ζ

ΤΑΦ ΣΥΣΤΟΛΙΚΟ 90° HDPE 100 PN 16		
Κωδικός	Διατομή	Τιμή (€)
HTΠΕ.2001601	200-160	266,40
HTΠΕ.2001251	200-125	Κ.Ζ
HTΠΕ.2001101	200-110	Κ.Ζ
HTΠΕ.2009010	200-90	Κ.Ζ
HTΠΕ.2006310	200-63	Κ.Ζ
HTΠΕ.2251601	225-160	Κ.Ζ
HTΠΕ.2251251	225-125	466,10
HTΠΕ.2251101	225-110	Κ.Ζ
HTΠΕ.2259010	225-90	466,10
HTΠΕ.2502251	250-225	616,50
HTΠΕ.2502001	250-200	Κ.Ζ
HTΠΕ.2501601	250-160	Κ.Ζ
HTΠΕ.2501251	250-125	Κ.Ζ
HTΠΕ.2501101	250-110	Κ.Ζ
HTΠΕ.2509010	250-90	Κ.Ζ
HTΠΕ.2802501	280-250	Κ.Ζ
HTΠΕ.2802251	280-225	Κ.Ζ
HTΠΕ.2802001	280-200	Κ.Ζ
HTΠΕ.2801601	280-160	Κ.Ζ
HTΠΕ.2801101	280-110	Κ.Ζ
HTΠΕ.3152501	315-250	985,10
HTΠΕ.3152251	315-225	985,10
HTΠΕ.3152001	315-200	985,10
HTΠΕ.3151601	315-160	985,10
HTΠΕ.3151101	315-110	Κ.Ζ

ΤΑΦ ΣΥΣΤΟΛΙΚΟ 90° HDPE 100 PN 25		
Κωδικός	Διατομή	Τιμή (€)
HTΠΕ.503210	50-32	Κ.Ζ
HTΠΕ.635010	63-50	37,70
HTΠΕ.633210	63-32	37,70
HTΠΕ.755010	75-50	51,50
HTΠΕ.753210	75-32	Κ.Ζ
HTΠΕ.906310	90-63	67,30
HTΠΕ.1109010	110-90	105,30
HTΠΕ.1106310	110-63	105,30
HTΠΕ.1103210	110-32	Κ.Ζ

ΤΑΦ ΣΥΣΤΟΛΙΚΟ 90° HDPE 100 PN 25

Κωδικός	Διατομή	Τιμή (€)
HTΠΕ.12511010	125-110	161,00
HTΠΕ.1259010	125-90	161,00
HTΠΕ.14012510	140-125	237,90
HTΠΕ.14011010	140-110	237,90
HTΠΕ.1409010	140-90	237,90
HTΠΕ.16014010	160-140	309,40
HTΠΕ.16012510	160-125	309,40
HTΠΕ.16011010	160-110	309,40
HTΠΕ.1609010	160-90	Κ.Ζ
HTΠΕ.1607510	160-75	Κ.Ζ
HTΠΕ.1606310	160-63	Κ.Ζ
HTΠΕ.18016010	180-160	Κ.Ζ
HTΠΕ.18012510	180-125	Κ.Ζ
HTΠΕ.18011010	180-110	Κ.Ζ
HTΠΕ.1809010	180-90	Κ.Ζ
HTΠΕ.20016010	200-160	Κ.Ζ
HTΠΕ.20012510	200-125	Κ.Ζ
HTΠΕ.20011010	200-110	Κ.Ζ
HTΠΕ.2009010	200-90	Κ.Ζ
HTΠΕ.2006310	200-63	Κ.Ζ
HTΠΕ.22516010	225-160	Κ.Ζ
HTΠΕ.22512510	225-125	Κ.Ζ
HTΠΕ.22511010	225-110	Κ.Ζ
HTΠΕ.2259010	225-90	Κ.Ζ
HTΠΕ.25022510	250-225	Κ.Ζ
HTΠΕ.25020010	250-200	Κ.Ζ
HTΠΕ.25016010	250-160	Κ.Ζ
HTΠΕ.25012510	250-125	Κ.Ζ
HTΠΕ.25011010	250-110	Κ.Ζ
HTΠΕ.2509010	250-90	Κ.Ζ
HTΠΕ.28025010	280-250	Κ.Ζ
HTΠΕ.28022510	280-225	Κ.Ζ
HTΠΕ.28020010	280-200	Κ.Ζ
HTΠΕ.28016010	280-160	Κ.Ζ
HTΠΕ.28011010	280-110	Κ.Ζ
HTΠΕ.31525010	315-250	Κ.Ζ
HTΠΕ.31522510	315-225	Κ.Ζ
HTΠΕ.31520010	315-200	Κ.Ζ
HTΠΕ.31516010	315-160	Κ.Ζ
HTΠΕ.31511010	315-110	Κ.Ζ

ΜΕΓΑΛΥΤΕΡΕΣ ΔΙΑΣΤΑΣΕΙΣ ΚΑΤΟΠΙΝ ΖΗΤΗΣΗΣ



**ΣΥΣΤΟΛΗ 90°
HDPE 100 PN 10**

Κωδικός	Διατομή	Τιμή (€)
ΗΣΕ.25-20-10	25-20	Κ.Ζ
ΗΣΕ.32-25-10	32-25	Κ.Ζ
ΗΣΕ.32-20-10	32-20	Κ.Ζ
ΗΣΕ.40-32-10	40-32	Κ.Ζ
ΗΣΕ.40-25-10	40-25	Κ.Ζ
ΗΣΕ.50-40-10	50-40	Κ.Ζ
ΗΣΕ.50-32-10	50-32	Κ.Ζ
ΗΣΕ.50-25-10	50-25	Κ.Ζ
ΗΣΕ.63-50-10	63-50	Κ.Ζ
ΗΣΕ.63-40-10	63-40	Κ.Ζ
ΗΣΕ.63-32-10	63-32	Κ.Ζ
ΗΣΕ.63-25-10	63-25	Κ.Ζ
ΗΣΕ.75-63-10	75-63	Κ.Ζ
ΗΣΕ.75-50-10	75-50	Κ.Ζ
ΗΣΕ.75-40-10	75-40	Κ.Ζ
ΗΣΕ.75-32-10	75-32	Κ.Ζ
ΗΣΕ.90-75-10	90-75	18,30
ΗΣΕ.90-63-10	90-63	18,30
ΗΣΕ.90-50-10	90-50	Κ.Ζ
ΗΣΕ.110-90-10	110-90	24,30
ΗΣΕ.110-75-10	110-75	24,30
ΗΣΕ.110-63-10	110-63	24,30
ΗΣΕ.125-110-10	125-110	26,40
ΗΣΕ.125-90-10	125-90	26,40
ΗΣΕ.125-75-10	125-75	26,40
ΗΣΕ.125-63-10	125-63	26,40
ΗΣΕ.140-125-10	140-125	45,60
ΗΣΕ.140-110-10	140-110	45,60
ΗΣΕ.140-90-10	140-90	45,60
ΗΣΕ.140-75-10	140-75	45,60
ΗΣΕ.160-140-10	160-140	51,00
ΗΣΕ.160-125-10	160-125	51,00
ΗΣΕ.160-110-10	160-110	51,00
ΗΣΕ.160-90-10	160-90	51,00
ΗΣΕ.180-160-10	180-160	54,90
ΗΣΕ.180-140-10	180-140	54,90
ΗΣΕ.180-125-10	180-125	54,90
ΗΣΕ.180-110-10	180-110	54,90
ΗΣΕ.200-180-10	200-180	65,70
ΗΣΕ.200-160-10	200-160	65,70
ΗΣΕ.200-140-10	200-140	65,70
ΗΣΕ.200-110-10	200-110	65,70
ΗΣΕ.225-200-10	225-200	154,60
ΗΣΕ.225-180-10	225-180	154,60
ΗΣΕ.225-160-10	225-160	154,60
ΗΣΕ.250-225-10	250-225	177,40

**ΣΥΣΤΟΛΗ 90°
HDPE 100 PN 10**

Κωδικός	Διατομή	Τιμή (€)
ΗΣΕ.250-200-10	250-200	177,40
ΗΣΕ.250-180-10	250-180	177,40
ΗΣΕ.250-160-10	250-160	177,40
ΗΣΕ.280-250-10	280-250	182,90
ΗΣΕ.280-225-10	280-225	188,30
ΗΣΕ.280-200-10	280-200	188,30
ΗΣΕ.280-180-10	280-180	Κ.Ζ
ΗΣΕ.315-280-10	315-280	236,30
ΗΣΕ.315-250-10	315-250	214,60
ΗΣΕ.315-225-10	315-225	214,60

**ΣΥΣΤΟΛΗ 90°
HDPE 100 PN 16**

Κωδικός	Διατομή	Τιμή (€)
ΗΣΕ.25-20-16	25-20	7,40
ΗΣΕ.32-25-16	32-25	7,40
ΗΣΕ.32-20-16	32-20	7,40
ΗΣΕ.40-32-16	40-32	7,40
ΗΣΕ.40-25-16	40-25	7,40
ΗΣΕ.50-40-16	50-40	7,40
ΗΣΕ.50-32-16	50-32	7,40
ΗΣΕ.50-25-16	50-25	7,40
ΗΣΕ.63-50-16	63-50	8,90
ΗΣΕ.63-40-16	63-40	8,90
ΗΣΕ.63-32-16	63-32	8,90
ΗΣΕ.63-25-16	63-25	8,90
ΗΣΕ.75-63-16	75-63	13,20
ΗΣΕ.75-50-16	75-50	13,20
ΗΣΕ.75-40-16	75-40	13,20
ΗΣΕ.75-32-16	75-32	13,20
ΗΣΕ.90-75-16	90-75	17,10
ΗΣΕ.90-63-16	90-63	17,10
ΗΣΕ.90-50-16	90-50	17,10
ΗΣΕ.110-90-16	110-90	21,20
ΗΣΕ.110-75-16	110-75	21,20
ΗΣΕ.110-63-16	110-63	21,20
ΗΣΕ.125-110-16	125-110	28,70
ΗΣΕ.125-90-16	125-90	28,70
ΗΣΕ.125-75-16	125-75	28,70
ΗΣΕ.125-63-16	125-63	28,70
ΗΣΕ.140-125-16	140-125	48,90
ΗΣΕ.140-110-16	140-110	48,90
ΗΣΕ.140-90-16	140-90	48,90
ΗΣΕ.140-75-16	140-75	48,90
ΗΣΕ.160-140-16	160-140	54,00
ΗΣΕ.160-125-16	160-125	54,00
ΗΣΕ.160-110-16	160-110	54,00
ΗΣΕ.160-90-16	160-90	54,00

**ΣΥΣΤΟΛΗ 90°
HDPE 100 PN 16**

Κωδικός	Διατομή	Τιμή (€)
ΗΣΕ.160-90-16	160-90	54,00
ΗΣΕ.180-160-16	180-160	59,90
ΗΣΕ.180-140-16	180-140	59,90
ΗΣΕ.180-125-16	180-125	59,90
ΗΣΕ.180-110-16	180-110	59,90
ΗΣΕ.200-180-16	200-180	71,20
ΗΣΕ.200-160-16	200-160	71,20
ΗΣΕ.200-140-16	200-140	71,20
ΗΣΕ.200-110-16	200-110	71,20
ΗΣΕ.225-200-16	225-200	165,50
ΗΣΕ.225-180-16	225-180	165,50
ΗΣΕ.225-160-16	225-160	165,50
ΗΣΕ.225-110-16	225-110	165,50
ΗΣΕ.250-225-16	250-225	192,90
ΗΣΕ.250-200-16	250-200	192,90
ΗΣΕ.250-180-16	250-180	192,90
ΗΣΕ.250-160-16	250-160	192,90
ΗΣΕ.280-250-16	280-250	211,30
ΗΣΕ.280-225-16	280-225	211,30
ΗΣΕ.280-200-16	280-200	211,30
ΗΣΕ.280-180-16	280-180	Κ.Ζ
ΗΣΕ.315-280-16	315-280	282,40
ΗΣΕ.315-250-16	315-250	261,20
ΗΣΕ.315-225-16	315-225	261,20

**ΣΥΣΤΟΛΗ 90°
HDPE 100 PN 25**

Κωδικός	Διατομή	Τιμή (€)
ΗΣΕ.32-25-25	32-25	11,40
ΗΣΕ.40-32-25	40-32	11,40
ΗΣΕ.50-40-25	50-40	11,40
ΗΣΕ.50-25-25	50-25	11,40
ΗΣΕ.63-40-25	63-40	15,20
ΗΣΕ.63-25-25	63-25	Κ.Ζ
ΗΣΕ.75-50-25	75-50	20,20
ΗΣΕ.75-32-25	75-32	Κ.Ζ
ΗΣΕ.90-63-25	90-63	26,60

**ΣΥΣΤΟΛΗ 90°
HDPE 100 PN 25**

Κωδικός	Διατομή	Τιμή (€)
ΗΣΕ.110-90-25	110-90	35,50
ΗΣΕ.110-75-25	110-75	35,50
ΗΣΕ.110-63-25	110-63	35,50
ΗΣΕ.125-110-25	125-110	48,30
ΗΣΕ.125-90-25	125-90	48,30
ΗΣΕ.125-75-25	125-75	48,30
ΗΣΕ.125-63-25	125-63	48,30
ΗΣΕ.140-125-25	140-125	75,10
ΗΣΕ.140-110-25	140-110	75,10
ΗΣΕ.140-90-25	140-90	75,10
ΗΣΕ.140-75-25	140-75	75,10
ΗΣΕ.160-140-25	160-140	88,20
ΗΣΕ.160-125-25	160-125	88,20
ΗΣΕ.160-110-25	160-110	88,20
ΗΣΕ.160-90-25	160-90	88,20
ΗΣΕ.180-160-25	180-160	173,80
ΗΣΕ.180-140-25	180-140	173,80
ΗΣΕ.180-125-25	180-125	173,80
ΗΣΕ.180-110-25	180-110	173,80
ΗΣΕ.200-180-25	200-180	193,80
ΗΣΕ.200-160-25	200-160	193,80
ΗΣΕ.200-140-25	200-140	193,80
ΗΣΕ.200-110-25	200-110	193,80
ΗΣΕ.225-200-25	225-200	209,80
ΗΣΕ.225-180-25	225-180	209,80
ΗΣΕ.225-160-25	225-160	209,80
ΗΣΕ.225-110-25	225-110	Κ.Ζ
ΗΣΕ.250-225-25	250-225	Κ.Ζ
ΗΣΕ.250-200-25	250-200	Κ.Ζ
ΗΣΕ.250-180-25	250-180	Κ.Ζ
ΗΣΕ.250-160-25	250-160	Κ.Ζ
ΗΣΕ.280-250-25	280-250	Κ.Ζ
ΗΣΕ.280-225-25	280-225	Κ.Ζ
ΗΣΕ.280-200-25	280-200	Κ.Ζ
ΗΣΕ.280-180-25	280-180	Κ.Ζ
ΗΣΕ.315-280-25	315-280	Κ.Ζ
ΗΣΕ.315-250-25	315-250	Κ.Ζ
ΗΣΕ.315-225-25	315-225	Κ.Ζ

ΜΕΓΑΛΥΤΕΡΕΣ ΔΙΑΣΤΑΣΕΙΣ ΚΑΤΟΠΙΝ ΖΗΤΗΣΗΣ



**ΠΩΜΑ ΕΥΘΕΩΝ ΑΚΡΩΝ
HDPE 100 PN 10**

Κωδικός	Διατομή	Τιμή(€)
ΗΠΕ.20-10	20	K.Z
ΗΠΕ.25-10	25	K.Z
ΗΠΕ.32-10	32	K.Z
ΗΠΕ.40-10	40	6,40
ΗΠΕ.50-10	50	8,00
ΗΠΕ.63-10	63	10,50
ΗΠΕ.75-10	75	15,60
ΗΠΕ.90-10	90	24,50
ΗΠΕ.110-10	110	33,10
ΗΠΕ.125-10	125	35,70
ΗΠΕ.140-10	140	56,90
ΗΠΕ.160-10	160	57,80
ΗΠΕ.180-10	180	66,40
ΗΠΕ.200-10	200	83,70
ΗΠΕ.225-10	225	99,20
ΗΠΕ.250-10	250	118,30
ΗΠΕ.280-10	280	149,30
ΗΠΕ.315-10	315	242,60
ΗΠΕ.355-10	355	K.Z
ΗΠΕ.400-10	400	K.Z

**ΠΩΜΑ ΕΥΘΕΩΝ ΑΚΡΩΝ
HDPE 100 PN 16**

Κωδικός	Διατομή	Τιμή(€)
ΗΠΕ.20-16	20	4,40
ΗΠΕ.25-16	25	5,50
ΗΠΕ.32-16	32	5,70
ΗΠΕ.40-16	40	6,80
ΗΠΕ.50-16	50	8,50
ΗΠΕ.63-16	63	11,10
ΗΠΕ.75-16	75	16,60
ΗΠΕ.90-16	90	25,80
ΗΠΕ.110-16	110	34,80
ΗΠΕ.125-16	125	38,00
ΗΠΕ.140-16	140	60,00
ΗΠΕ.160-16	160	62,30
ΗΠΕ.180-16	180	70,10
ΗΠΕ.200-16	200	88,30
ΗΠΕ.225-16	225	104,60
ΗΠΕ.250-16	250	126,50
ΗΠΕ.280-16	280	162,40
ΗΠΕ.315-16	315	273,00
ΗΠΕ.355-16	355	K.Z
ΗΠΕ.400-16	400	K.Z

**ΠΩΜΑ ΕΥΘΕΩΝ ΑΚΡΩΝ
HDPE 100 PN 25**

Κωδικός	Διατομή	Τιμή(€)
ΗΠΕ.20-25	20	5,50
ΗΠΕ.25-25	25	5,70
ΗΠΕ.32-25	32	9,60
ΗΠΕ.40-25	40	11,60
ΗΠΕ.50-25	50	14,50
ΗΠΕ.63-25	63	19,10
ΗΠΕ.75-25	75	28,20
ΗΠΕ.90-25	90	45,00
ΗΠΕ.110-25	110	60,40
ΗΠΕ.125-25	125	64,80
ΗΠΕ.140-25	140	93,90
ΗΠΕ.160-25	160	96,50
ΗΠΕ.180-25	180	K.Z
ΗΠΕ.200-25	200	K.Z
ΗΠΕ.225-25	225	K.Z
ΗΠΕ.250-25	250	K.Z
ΗΠΕ.280-25	280	K.Z
ΗΠΕ.315-25	315	K.Z
ΗΠΕ.355-25	355	K.Z
ΗΠΕ.400-25	400	K.Z

HDPE 2^{ης} ΓΕΝΙΑΣ EN-12201

Σωλήνα πολυαιθυλενίου.
Σύμφωνα με το EN 12201



HD PE 2^{ης} ΓΕΝΙΑΣ EN-12201 -6 ATM

Κωδικός	Εξωτερική διάμετρος (mm)	Πάχος (mm)	Συσκ. (m)	Τιμή (€/m)
ΣΥ2.6-40	Φ 40	2,00	100	1,28
ΣΥ2.6-50	Φ 50	2,40	100	1,70
ΣΥ2.6-63	Φ 63	3,00	100	2,66
ΣΥ2.6-75	Φ 75	3,60	100	3,75
ΣΥ2.6-90	Φ 90	4,30	100	5,36
ΣΥ2.6-110	Φ 110	5,30	100	8,04

HD PE 2^{ης} ΓΕΝΙΑΣ EN-12201 -10 ATM

Κωδικός	Εξωτερική διάμετρος (mm)	Πάχος (mm)	Συσκ. (m)	Τιμή (€/m)
ΣΥ2.10-20	Φ 20	1,09	100	0,58
ΣΥ2.10-25	Φ 25	2,00	100	0,83
ΣΥ2.10-32	Φ 32	2,40	100	1,06
ΣΥ2.10-40	Φ 40	3,00	100	1,66
ΣΥ2.10-50	Φ 50	3,70	100	2,48
ΣΥ2.10-63	Φ 63	4,70	100	3,98
ΣΥ2.10-75	Φ 75	5,60	100	5,53
ΣΥ2.10-90	Φ 90	6,70	100	7,19
ΣΥ2.10-110	Φ 110	8,10	100	10,78

HD PE 2^{ης} ΓΕΝΙΑΣ EN-12201 -16 ATM

Κωδικός	Εξωτερική διάμετρος (mm)	Πάχος (mm)	Συσκ. (m)	Τιμή (€/m)
ΣΥ2.16-20	Φ 20	2,80	100	0,82
ΣΥ2.16-25	Φ 25	3,00	100	1,03
ΣΥ2.16-32	Φ 32	3,60	100	1,47
ΣΥ2.16-40	Φ 40	4,50	100	2,28
ΣΥ2.16-50	Φ 50	5,60	100	3,58
ΣΥ2.16-63	Φ 63	7,10	100	5,71
ΣΥ2.16-75	Φ 75	8,40	100	8,04
ΣΥ2.16-90	Φ 90	10,10	100	11,56
ΣΥ2.16-110	Φ 110	12,30	100	17,29



HDPE 3^{ης} ΓΕΝΙΑΣ EN-12201

Σωλήνα πολυαιθυλενίου
Σύμφωνα με το EN 12201-2 PE100

Κατάλληλη για πόσιμο νερό με πιστοποίηση.

HD PE 3^{ης} ΓΕΝΙΑΣ EN-12201 -10 ATM

Κωδικός	Εξωτερική διάμετρος (mm)	Πάχος (mm)	Συσκ. (m)	Τιμή (€/m)
ΣΥ3.10-32	Φ 32	2,00	100	1,42
ΣΥ3.10-40	Φ 40	2,40	100	1,94
ΣΥ3.10-50	Φ 50	3,00	100	2,97
ΣΥ3.10-63	Φ 63	3,80	100	4,70
ΣΥ3.10-75	Φ 75	4,50	100	6,70
ΣΥ3.10-90	Φ 90	5,40	100	9,61
ΣΥ3.10-110	Φ 110	6,60	100	14,25

HD PE 3^{ης} ΓΕΝΙΑΣ EN-12201 -16 ATM

Κωδικός	Εξωτερική διάμετρος (mm)	Πάχος (mm)	Συσκ. (m)	Τιμή (€/m)
ΣΥ3.16-20	Φ 20	2,00	250	0,99
ΣΥ3.16-25	Φ 25	2,30	250	1,36
ΣΥ3.16-32	Φ 32	2,00	100	1,98
ΣΥ3.16-40	Φ 40	2,40	100	2,97
ΣΥ3.16-50	Φ 50	3,00	100	4,54
ΣΥ3.16-63	Φ 63	3,80	100	7,17
ΣΥ3.16-75	Φ 75	4,50	100	10,04
ΣΥ3.16-90	Φ 90	5,40	100	14,51
ΣΥ3.16-110	Φ 110	6,60	100	21,67



ΙΩΑΝΝΗΣ Ε. ΒΙΔΑΛΗΣ

ΕΜΠΟΡΙΟ ΕΙΔΩΝ ΘΕΡΜΑΝΣΗΣ & ΥΔΡΑΥΛΙΚΩΝ



ΗΛΙΑΚΑ ΣΥΣΤΗΜΑΤΑ

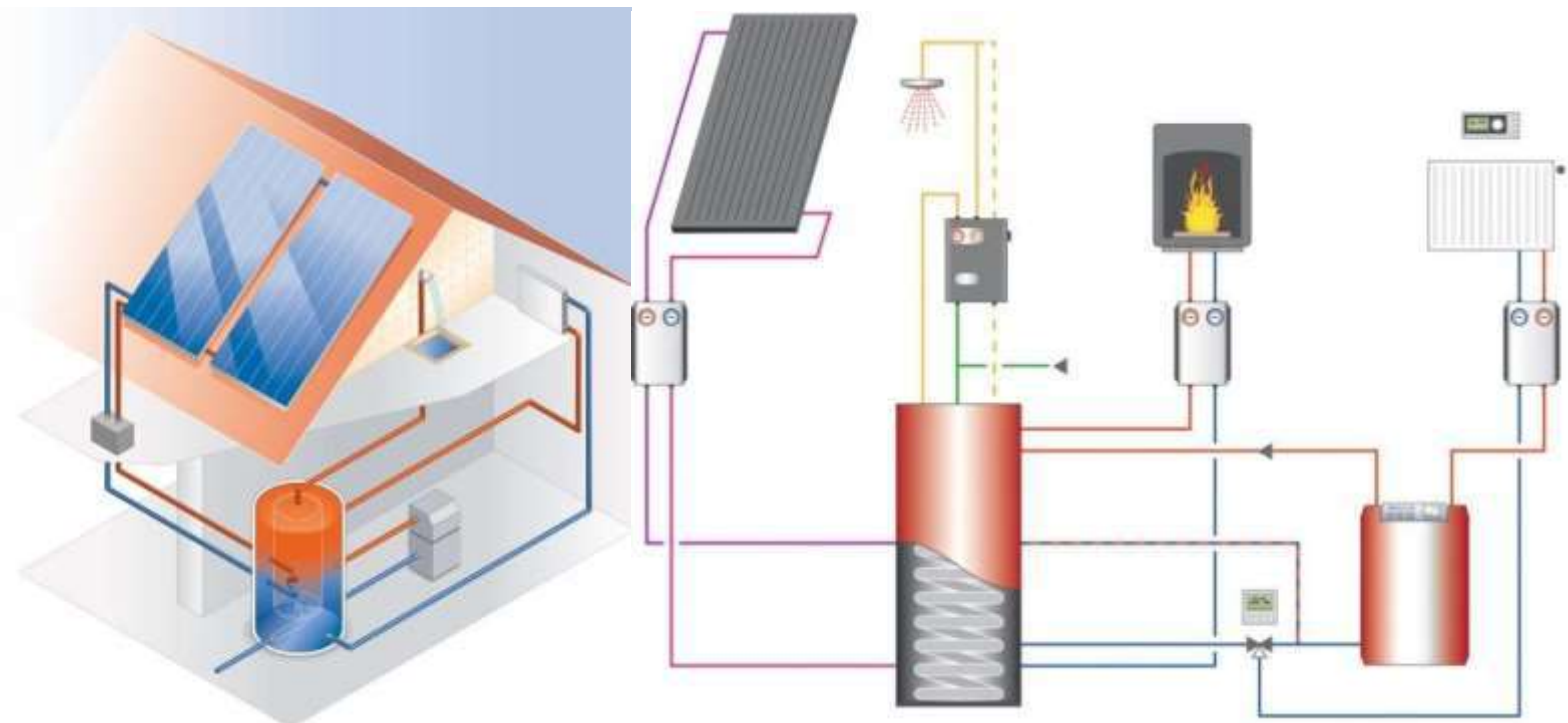

	ΠΕΡΙΕΧΟΜΕΝΑ	Σελ / Page
1	ΗΛΙΑΚΟΙ ΘΕΡΜΟΣΙΦΩΝΕΣ NEW NE-T/K GLASS	H1
2	ΗΛΙΑΚΟΙ ΘΕΡΜΟΣΙΦΩΝΕΣ NG-T/K GLASS	H1
3	ΔΟΧΕΙΟ ΔΙΑΣΤΟΛΗΣ ΗΛΙΑΚΟΥ – ΗΛΕΚΤΡΙΚΗ ΑΝΤΙΣΤΑΣΗ ΗΛΙΑΚΩΝ GLASS	H1
4	ΗΛΙΑΚΟΙ ΘΕΡΜΟΣΙΦΩΝΕΣ HGK-GLASS	H2
5	ΗΛΙΑΚΟΙ ΘΕΡΜΟΣΙΦΩΝΕΣ HGK-INOX (ΜΕ ΒΑΣΗ ΓΙΑ ΤΑΡΑΤΣΑ & ΚΕΡΑΜΟΣΚΕΠΗ)	H2
6	ΗΛΙΑΚΟΙ ΘΕΡΜΟΣΙΦΩΝΕΣ HI-INOX	H3
7	ΗΛΙΑΚΟΙ ΘΕΡΜΟΣΙΦΩΝΕΣ ΧΑΜΗΛΟΥ ΠΡΟΦΙΛ HGX (GLASS – INOX)	H3
8	ΗΛΙΑΚΟΙ ΣΥΛΛΕΚΤΕΣ SPECIAL	H4
9	ΗΛΙΑΚΟΙ ΣΥΛΛΕΚΤΕΣ NEW NE-T/K GLASS	H4
10	ΒΑΣΕΙΣ & ΠΑΡΕΛΚΟΜΕΝΑ ΗΛΙΑΚΩΝ ΘΕΡΜΟΣΙΦΩΝΩΝ	H4
11	ΑΝΟΞΕΙΔΩΤΟ ΣΥΣΤΗΜΑ ΚΑΤΑΣΚΕΥΗΣ ΔΙΚΤΥΩΝ & ΕΞΑΡΤΗΜΑΤΑ ΣΥΝΔΕΣΗΣ	H5
12	ΕΞΑΡΤΗΜΑΤΑ ΣΥΝΔΕΣΗΣ ΗΛΙΑΚΩΝ ΘΕΡΜΟΣΙΦΩΝΩΝ	H6
13	ΑΔΙΑΒΡΟΧΑ ΚΑΛΥΜΜΑΤΑ ΗΛΙΑΚΩΝ ΣΥΛΛΕΚΤΩΝ	H6
14	ΜΠΟΙΛΕΡ ΗΛΙΑΚΩΝ ΘΕΡΜΟΣΙΦΩΝΩΝ	H7
15	ΗΛΕΚΤΡΙΚΟΙ ΘΕΡΜΟΣΙΦΩΝΕΣ & ΗΛΕΚΤΡΟΜΠΟΙΛΕΡ BARTEC	H7
16	ΣΚΑΦΗ ΗΛΕΚΤΡΙΚΟΥ ΘΕΡΜΟΣΙΦΩΝΑ	H7
17	ΜΕΙΩΤΕΣ ΠΙΕΣΗΣ ΘΕΡΜΟΣΙΦΩΝΩΝ	H7
18	ΗΛΕΚΤΡΙΚΟΙ ΘΕΡΜΟΣΙΦΩΝΕΣ - ΗΛΕΚΤΡΟΜΠΟΪΛΕΡ ALTEC	H8
19	ΗΛΕΚΤΡΙΚΟΙ ΘΕΡΜΟΣΙΦΩΝΕΣ - ΗΛΕΚΤΡΟΜΠΟΪΛΕΡ ELCO (DURO GLASS & TITAN)	H8
20	ΤΑΧΥΘΕΡΜΑΝΤΗΡΕΣ ΝΕΡΟΥ SOLCORE	H9 - H10
21	ΑΝΤΙΣΤΑΣΕΙΣ ΜΠΟΪΛΕΡ – ΗΛΙΑΚΩΝ ΘΕΡΜΟΣΙΦΩΝΩΝ - ΘΕΡΜΟΣΙΦΩΝΩΝ	H11 έως H14
22	ΒΑΛΒΙΔΕΣ ΑΣΦΑΛΕΙΑΣ ΘΕΡΜΟΣΙΦΩΝΩΝ	H14
23	ΑΝΤΙΠΑΓΩΤΙΚΟ ΥΓΡΟ ΗΛΙΑΚΩΝ	H14
24	ΑΝΟΔΙΑ ΚΑΘΟΔΙΚΗΣ ΠΡΟΣΤΑΣΙΑΣ	H14
25	ΘΕΡΜΟΣΤΑΤΕΣ ΘΕΡΜΟΣΙΦΩΝΩΝ	H14
26	ΚΥΑΘΙΟ	H14
27	ΕΞΑΡΤΗΜΑ ΒΕΒΙΑΣΜΕΝΗΣ ΚΥΚΛΟΦΟΡΙΑΣ (ΣΤΑΥΡΟΣ + ΚΥΑΘΙΟ + ΔΙΑΚΟΠΤΗΣ ΜΙΝΙ + ΑΥΤΟΜΑΤΟ ΕΞΑΕΡΙΣΤΙΚΟ SOLAR)	H14
28	ΔΟΧΕΙΑ ΑΔΡΑΝΕΙΑΣ VOLAGAS	H15
29	ΔΟΧΕΙΑ ΑΔΡΑΝΕΙΑΣ - FRESH WATER ΠΑΡΑΓΩΓΗΣ Ζ.Ν.Χ VOLAGAS	H16
30	ΔΟΧΕΙΑ ΑΔΡΑΝΕΙΑΣ REFLEX	H17
31	FRESH WATER ΠΑΡΑΓΩΓΗΣ Ζ.Ν.Χ REFLEX	H18
32	ΜΠΟΪΛΕΡ ΛΕΒΗΤΟΣΤΑΣΙΟΥ REFLEX	H18
33	ΜΠΟΪΛΕΡ ΛΕΒΗΤΟΣΤΑΣΙΟΥ VOLAGAS	H19
34	ΗΛΙΑΚΟΙ ΣΤΑΘΜΟΙ (SOLAR KIT) WATTS	H20
35	ΔΙΑΦΟΡΙΚΟΙ ΘΕΡΜΟΣΤΑΤΕΣ ΗΛΙΑΚΩΝ ΣΤΑΘΜΩΝ WATTS	H20
36	ΥΔΡΑΥΛΙΚΟ ΚΙΤ (ΗΛΙΑΚΩΝ ΣΥΣΤΗΜΑΤΩΝ ή ΜΠΟΪΛΕΡ - ΛΕΒΗΤΩΝ ΠΑΡΑΓΩΓΗΣ Ζ.Ν.Χ) WATTS	H20
37	ΒΑΛΒΙΔΑ ΕΚΤΡΟΠΗΣ Ζ.Ν.Χ WATTS	H20
38	ΡΟΟΜΕΤΡΟ ΗΛΙΑΚΟΥ ΣΤΑΘΜΟΥ (SOLAR KIT) WATTS	H20
39	ΒΑΛΒΙΔΑ ΑΣΦΑΛΕΙΑΣ ΗΛΙΑΚΩΝ ΣΥΣΤΗΜΑΤΩΝ WATTS	H20
40	ΘΕΡΜΟΜΙΚΤΙΚΕΣ ΒΑΛΒΙΔΕΣ 4 ΘΕΣΕΩΝ WATTS	H20
41		
42		
43		
44		
45		
46		
47		
48		
49		
50		
51		

NEW NE-T/K GLASS**Περιγραφή / Τεχνικά χαρακτηριστικά :**

Εξωτερικό περίβλημα θερμοδοχείου από φύλλο αλουμινίου βαμμένο με ηλεκτροστατική βαφή για μεγαλύτερη προστασία.

Εσωτερικό μέρος θερμοδοχείου από χάλυβα χαμηλής περιεκτικότητας σε άνθρακα πάχους 3,0mm,

με διπλή επισμάλτωση σε θερμοκρασία ψήσιματος 860°C σύμφωνα με τα πρότυπα DIN 4753.

Καθοδική προστασία από το φαινόμενο της ηλεκτρόλυσης με ράβδο μαγνησίου, διαμέτρου Ø22mm και L = 500mm.

Μανδύας κλειστού κυκλώματος από χάλυβα πάχους 1.5mm.

Ηλεκτρική αντίσταση 4 kW με θερμοστάτη ασφαλείας.

Ενναλλάκτης για λειτουργία με την κεντρική θέρμανση (τριπλής ενέργειας).

Άθραυστο κρύσταλλο ασφαλείας (security) πάχους 4mm.

Περιλαμβάνεται σετ σύνδεσης με πλαστική σωλήνα.

**ΟΙΚΟΝΟΜΙΚΗ ΣΕΙΡΑ ΗΛΙΑΚΩΝ ΘΕΡΜΟΣΙΦΩΝΩΝ ΤΑΡΑΤΣΑΣ
NEW NE-T/K GLASS ΜΕ ΕΠΙΛΕΚΤΙΚΟ ΣΥΛΛΕΚΤΗ ΕΠΙΣΤΡΩΣΗΣ ΤΙΤΑΝΙΟΥ**

Κωδικός	Τύπος	Αριθμός Συλλεκτών	Διαστάσεις Συλλεκτών	Τιμή (€)	
				Διπλής	Τριπλής
HΘ.8015	NE-T 80/1,50	1x1,50	1,00x1,50	967,00	-
HΘ.120195	NE-T 120/1,95	1x1,95	1,30x1,50	1164,00	1295,00
HΘ.150195	NE-T 150/1,95	1x1,95	1,30x1,50	1197,00	1328,00
HΘ.1501224	NE-T 150/2,24	1x2,24	1,18x1,90	1246,00	1377,00
HΘ.1501252	NE-T 150/2,52	1x2,52	1,26x2,00	1279,00	1410,00
HΘ.1701252	NE-T 170/2,52	1x2,52	1,26x2,00	1344,00	1475,00
HΘ.170215	NE-T 170/3,00	2x1,50	1,00x1,50	1426,00	1557,00
HΘ.20013	NE-T 200/3,00	1x3,00	1,50x2,00	1426,00	1557,00
HΘ.200215	NE-T 200/3,00	2x1,50	1,00x1,50	1475,00	1606,00
HΘ.20022	NE-T 200/4,00	2x2,00	1,00x2,00	1738,00	1869,00
HΘ.30022	NE-T 300/4,00	2x2,00	1,00x2,00	2049,00	2213,00

Επιβάρυνση για βάση κεραμοσκεπής : 78€ (NET).

Επιβάρυνση σε χρώμα κεραμιδί ή INOX περίβλημα : 65€ (NET).

NG-T/K GLASS**Περιγραφή/Τεχνικά χαρακτηριστικά :**

Εξωτερικό περίβλημα θερμοδοχείου από φύλλο αλουμινίου βαμμένο με ηλεκτροστατική βαφή για μεγαλύτερη προστασία. Εσωτερικό μέρος θερμοδοχείου από χάλυβα χαμηλής περιεκτικότητας σε άνθρακα πάχους 3,0mm με διπλή επισμάλτωση, με προσθήκη **ΤΙΤΑΝΙΟΥ** σε θερμοκρασία ψήσιματος 860°C σύμφωνα με τα πρότυπα DIN 4753.

Καθοδική προστασία από το φαινόμενο της ηλεκτρόλυσης με ράβδο μαγνησίου διαμέτρου Ø22mm και L = 500mm. Μανδύας κλειστού κυκλώματος από χάλυβα πάχους 1.5mm.

Ηλεκτρική αντίσταση 4 kW με θερμοστάτη ασφαλείας.

Ενναλλάκτης για λειτουργία με την κεντρική θέρμανση (τριπλής ενέργειας).

Άθραυστο κρύσταλλο ασφαλείας (security) πάχους 4mm.

Περιλαμβάνεται σετ σύνδεσης με πλαστική σωλήνα.

Εναλλάκτες για αντλία θερμότητας διατομής 1" με μήκος (170lt : 1,1m² - 200lt : 1,6m² - 300lt : 2,6m²)

Πλαίσιο συλλέκτη από προφίλ ειδικού κράματος αλουμινίου (Al Mg Si 0.5) βαμμένο με

ηλεκτροστατική βαφή τύπου Seaside Class για μεγαλύτερη προστασία.

**ΣΕΙΡΑ ΗΛΙΑΚΩΝ ΘΕΡΜΟΣΙΦΩΝΩΝ NG -T/K GLASS
ΜΕ ΕΠΙΛΕΚΤΙΚΟ ΣΥΛΛΕΚΤΗ ΕΠΙΣΤΡΩΣΗΣ ΤΙΤΑΝΙΟΥ**

Κωδικός	Τύπος	Αριθμός Συλλεκτών	Διαστάσεις Συλλεκτών	Τιμή (€)		Αντλίας Θερμότητας
				Διπλής	Τριπλής	
HΘΚ.1201195	NG-T 120/1,99	1x1,99	1,32x1,52	1.246,00	1.368,00	-
HΘΚ.1501230	NG-T 150/2,30	1x2,30	1,20x1,92	1.299,00	1.421,00	-
HΘΟ.150123	NG-T 150/2,30	1x2,30	1,92x1,20	1.330,00	1.452,00	-
0	NG-T 150/2,58	1x2,58	1,28x2,02	1.345,00	1.467,00	-
HΘΚ.1521258	NG-T 170/2,58	1x2,58	1,28x2,02	1.375,00	1.498,00	1.681,00
HΘΚ.1701258	NG-T 170/3,06	1x3,06	2,02x1,52	1.498,00	1.620,00	1.803,00
HΘΟ.170130	NG-T 170/3,10	2x1,55	1,02x1,52	1.513,00	1.635,00	1.818,00
6	NG-T 200/3,10	2x1,55	1,02x1,52	1.543,00	1.666,00	1.849,00
HΘΚ.1702155	NG-T 200/3,06	1x3,06	1,52x2,02	1.498,00	1.620,00	1.803,00
HΘΚ.2002155	NG-T 200/4,10	2x2,05	1,02x2,02	1.727,00	1.849,00	2.032,00
HΘΚ.2002205	NG-T 200/4,10	2x2,05	1,02x2,02	1.727,00	1.849,00	2.032,00

Επιβάρυνση για βάση κεραμοσκεπής : 78€, σε χρώμα κεραμιδί : 65€, με INOX περίβλημα : 65€.

HΘΚ.2002205

H.1

**ΑΝΤΙΣΤΑΣΗ**

Κωδικός	Περιγραφή	Τιμή (€)
01.01.04.04	Αντίσταση 4kw	20,00
12.01.01.49	Λαίμος αντίστασης	7,00
07.01.01.06	Λάστιχο	3,00
BYH	Βάση Υπερυψωσης	14,00

**ΔΟΧΕΙΟ ΔΙΑΣΤΟΛΗΣ ΗΛΙΑΚΟΥ**

Κωδικός	Περιγραφή	Τιμή (€)
ΔΔΗ	Δοχείο ηλιακού	22,00



HGK-GLASS

Εξωτερικό περίβλημα θερμοδοχείου από φύλλο αλουμινίου βαμμένο με ηλεκτροστατική βαφή τύπου Seaside Glass για μεγαλύτερη προστασία.

Εσωτερικό μέρος θερμοδοχείου από χάλυβα χαμηλής περιεκτικότητας σε άνθρακα πάχους 3,0ι με διπλή επισάλτωση σε θερμοκρασία ψήσιματος 860°C σύμφωνα με τα πρότυπα DIN 4753.

Μανδύας κλειστού κυκλώματος από χάλυβα πάχους 1.5mm.

Μόνωση θερμοδοχείου από οικολογική διογκωμένη πολυουρεθάνη [52kgf/m³] πάχους 50mm χωρίς χλωροφθοράνθρακες.

Καθοδική προστασία από το φαινόμενο της ηλεκτρόλυσης με ράβδο μαγνησίου διαμέτρου Ø22mm και L = 500mm.

Ηλεκτρική αντίσταση 4 kW με θερμοστάτη ασφαλείας.

Ειδικός διασκορπιστής ENERAGON για 30% καλύτερη απόδοση.

Πλαίσιο συλλέκτη από προφίλ ειδικού κράματος αλουμινίου (Al Mg Si 0.5)

βαμμένο με ηλεκτροστατική βαφή τύπου Seaside Class για μεγαλύτερη προστασία.

Επιλεκτικός απορροφητής τιτανίου με ειδική επίστρωση σε κενό αέρος, υψηλής απορρόφησης και χαμηλής εκπομπής αυξάνοντας την απορροφητική ικανότητα του συλλέκτη, συγκολλημένος με τη νέα τεχνολογία laser για άμεση μετάδοση της θερμότητας προς το θερμικό υγρό.

Βάση ηλιακού θερμοσίφωνα από ειδική επίστρωση γαλβανίσματος.

Άθραυστο κρύσταλλο ασφαλείας (security) πάχους 4mm, με συντελεστή διαπερατότητας τ ≥ 0.90 χαμηλής περιεκτικότητας σε οξείδια του σιδήρου (low iron) και σταθερό συντελεστή διαστολής, ανθεκτικός σε αντίξοες καιρικές συνθήκες.



ΗΛΙΑΚΟΙ ΘΕΡΜΟΣΙΦΩΝΕΣ ΤΑΡΑΤΣΑΣ ΚΕΡΑΜΟΣΚΕΠΗΣ HGK-GLASS ΜΕ ΕΠΙΛΕΚΤΙΚΟ ΣΥΛΛΕΚΤΗ ΕΠΙΣΤΡΩΣΗΣ ΤΙΤΑΝΙΟΥ

Κωδικός	Τύπος	Αριθμός Συλλεκτών	Διαστάσεις Συλλεκτών	Τιμή (€)		
				Διπλής	Τριπλής	Αντλίας Θερμότητας
HGK.1501230	HGK 150/2,30	1x2,30	1,20x1,92	1.500,00	1.631,00	-
HGK.1701258	HGK 170/2,58	1x2,58	1,28x2,02	1.582,00	1.713,00	1.910,00
HGK.2001306	HGK 200/3,06	1x3,06	1,52x2,02	1.713,00	1.844,00	2.041,00
HGK.2002410	HGK 200/4,10	2x2,05	1,02x2,02	1.959,00	2.090,00	2.287,00
HGK.3002460	HGK 300/4,60	2x2,30	1,20x1,92	2.368,00	2.532,00	2.729,00

Επιβάρυνση σε χρώμα κεραμιδί : 65€, με INOX περίβλημα : 65€.



HGK-INOX (ΜΕ ΒΑΣΗ ΓΙΑ ΤΑΡΑΤΣΑ & ΚΕΡΑΜΟΣΚΕΠΗ)

Ίδια τεχνικά χαρακτηριστικά με το HGK - GLASS με τις εξής παρακάτω διαφορές :

Εσωτερικό μέρος θερμοδοχείου από ανοξείδωτο ατσάλι AISI 316L πάχους 2.0mm.

Μανδύας κλειστού κυκλώματος από ανοξείδωτο ατσάλι AISI 316L πάχους 1.20mm.

ΗΛΙΑΚΟΙ ΘΕΡΜΟΣΙΦΩΝΕΣ ΤΑΡΑΤΣΑΣ ΚΕΡΑΜΟΣΚΕΠΗΣ HGK-INOX ΜΕ ΕΠΙΛΕΚΤΙΚΟ ΣΥΛΛΕΚΤΗ ΕΠΙΣΤΡΩΣΗΣ ΤΙΤΑΝΙΟΥ

Κωδικός	Τύπος	Αριθμός Συλλεκτών	Διαστάσεις Συλλεκτών	Τιμή (€)		
				Διπλής	Τριπλής	Αντλίας Θερμότητας
HGKI.1701258	HGK 170/2,52	1x2,52	1,26x2,00	1.885,00	2.016,00	2.213,00
HGKI.3002410	HGK 200/4,00	2x2,00	1,00x2,00	2.835,00	2.999,00	3.196,00

Επιβάρυνση σε χρώμα κεραμιδί : 65€, με INOX περίβλημα : 65€.

HI - INOX

Εξωτερικό περίβλημα θερμοδοχείου από φύλλο αλουμινίου βαμμένο με ηλεκτροστατική βαφή τύπου Seaside Glass για μεγαλύτερη προστασία.

Εσωτερικό μέρος θερμοδοχείου από ανοξείδωτο ατσάλι AISI 316L πάχους 2.0mm.

Μανδύας κλειστού κυκλώματος από ανοξείδωτο ατσάλι AISI 316L πάχους 1.20mm.

Μόνωση θερμοδοχείου από οικολογική διογκωμένη πολυουρεθάνη [52kg/m³] πάχους 50mm χωρίς χλωροφθοράνθρακες.

Ηλεκτρική αντίσταση 4 kW με θερμοστάτη ασφαλείας.

Ενναλλάκτης από ανοξείδωτο ατσάλι INOX για λειτουργία με την κεντρική θέρμανση (τριπλής ενέργειας).

Πλαίσιο συλλέκτη από προφίλ ειδικού κράματος αλουμινίου (Al Mg Si 0.5) βαμμένο με ηλεκτροστατική βαφή τύπου Seaside Class για μεγαλύτερη προστασία.

Επιλεκτικός απορροφητής τιτανίου με ειδική επίστρωση σε κενό αέρος, υψηλής απορρόφησης και χαμηλής εκπομπής αυξάνοντας την απορροφητική ικανότητα του συλλέκτη, συγκολλημένος με τη νέα τεχνολογία laser για άμεση μετάδοση της θερμότητας προς το θερμικό υγρό. Καθοδική προστασία από το φαινόμενο της ηλεκτρόλυσης με ράβδο μαγνησίου διαμέτρου $\varnothing 22\text{mm}$ και L = 500mm.

Συντελεστής απορρόφησης επιλεκτικής επιφάνειας με $\alpha \geq 0.95 \pm 0.02$.

Συντελεστής εκπομπής επιλεκτικής επιφάνειας με $\epsilon \leq 0.05 \pm 0.02$.

Άθραυστο κρύσταλλο ασφαλείας (security) πάχους 4mm, με συντελεστή διαπερατότητας $\tau \geq 0.90$ χαμηλής περιεκτικότητας σε οξείδια του σιδήρου (low iron) και σταθερό συντελεστή διαστολής, ανθεκτικός σε αντίξοες καιρικές συνθήκες.

Βάση ηλιακού θερμοσίφωνα από ειδική επίστρωση γαλβανίσματος.



ΗΛΙΑΚΟΙ ΘΕΡΜΟΣΙΦΩΝΕΣ ΤΑΡΑΤΣΑΣ ΑΠΟ ΑΝΟΞΕΙΔΩΤΟ ΑΤΣΑΛΙ HI-INOX ΜΕ ΕΠΙΛΕΚΤΙΚΟ ΣΥΛΛΕΚΤΗ ΕΠΙΣΤΡΩΣΗΣ ΤΙΤΑΝΙΟΥ

Κωδικός	Τύπος	Αριθμός Συλλεκτών	Διαστάσεις Συλλεκτών	Τιμή (€)		
				Διπλής	Τριπλής	Αντλίας Θερμότητας
HIK.1201195	HI 120/1,99	1x1,99	1,32 x 1,52	2.050,00	2.250,00	-
HIK.1501230	HI 150/2,30	1x2,30	1,20x1,92	2.190,00	2.390,00	-
HIK.1501258	HI 150/2,58	1x2,58	1,28x2,02	2.250,00	2.450,00	-
HIK.1701258	HI 170/2,58	1x2,58	1,28x2,02	2.290,00	2.490,00	2.290,00
HIO.170306	HI 170/3,06	1x3,06	2,02x1,52	2.450,00	2.650,00	3.050,00
HIK.1702155	HI 170/3,10	2x1,55	1,02x1,52	2.470,00	2.670,00	3.070,00
HIK.2002155	HI 200/3,10	2x1,55	1,02x1,52	2.660,00	2.860,00	3.260,00
HIK.2001306	HI 200/3,06	1x3,06	1,52x2,02	2.640,00	2.800,00	3.200,00
HIK.2002205	HI 200/4,10	2x2,05	1,02x2,02	2.900,00	3.100,00	3.500,00

Επιβάρυνση για βάση κεραμοσκεπής : 78€ (NET) , σε χρώμα κεραμιδί ή INOX περίβλημα 65€(NET).

ΧΑΜΗΛΟΥ ΠΡΟΦΙΛ ΗGX

Εξωτερικό περίβλημα θερμοδοχείου από φύλλο αλουμινίου βαμμένο με ηλεκτροστατική βαφή τύπου Seaside Glass για μεγαλύτερη προστασία. Εσωτερικό μέρος θερμοδοχείου από χάλυβα χαμηλής περιεκτικότητας σε άνθρακα πάχους 3,0mm, με διπλή επισμάλτωση σε θερμοκρασία ψήσιματος 860°C σύμφωνα με τα πρότυπα DIN 4753.

Μανδύας κλειστού κυκλώματος από χάλυβα πάχους 1.5mm. Μόνωση θερμοδοχείου από οικολογική διογκωμένη πολυουρεθάνη[52kg/m³] πάχους 50mm χωρίς χλωροφθοράνθρακες.

Καθοδική προστασία από το φαινόμενο της ηλεκτρόλυσης με ράβδο μαγνησίου διαμέτρου $\varnothing 22\text{mm}$ και L =500mm.

Ειδικός διασκορπιστής ENERAGON για 30% καλύτερη απόδοση.

Πλαίσιο συλλέκτη από προφίλ ειδικού κράματος αλουμινίου (Al Mg Si 0.5) βαμμένο με ηλεκτροστατική βαφή τύπου Seaside Class για μεγαλύτερη προστασία.



ΗΛΙΑΚΟΙ ΘΕΡΜΟΣΙΦΩΝΕΣ ΤΑΡΑΤΣΑΣ ΧΑΜΗΛΟΥ ΠΡΟΦΙΛ ΜΕ ΕΠΙΛΕΚΤΙΚΟ ΣΥΛΛΕΚΤΗ ΕΠΙΣΤΡΩΣΗΣ ΤΙΤΑΝΙΟΥ

Κωδικός	Τύπος	Αριθμός Συλλεκτών	Διαστάσεις Συλλεκτών	Τιμή (€)		
				Διπλής	Τριπλής	Αντλίας Θερμότητας
ΗΛΙΑΚΟΙ ΘΕΡΜΟΣΙΦΩΝΕΣ ΤΑΡΑΤΣΑΣ ΑΠΟ ΗGX-GLASS						
HGX.1201200	HGX 120/2,05	1x2,05	2,02x1,02	1.467,00	1.598,00	-
HGX.1601230	HGX 160/2,30	1x2,30	1,92x1,20	1.557,00	1.688,00	-
HGX.2001306	HGX 200/3,06	1x3,06	2,02x1,52	1.770,00	1.901,00	2.098,00
HGX.3002205	HGX 300/4,10	2x2,05	2,02x1,02	2.606,00	2.770,00	2.967,00
ΗΛΙΑΚΟΙ ΘΕΡΜΟΣΙΦΩΝΕΣ ΤΑΡΑΤΣΑΣ ΑΠΟ ΑΝΟΞΕΙΔΩΤΟ ΑΤΣΑΛΙ HI-INOX						
HIX.1201200	HIX 120/2,05	1x2,05	2,02x1,02	1.836,00	2.000,00	-
HIX.1601230	HIX 160/2,30	1x2,30	1,92x1,20	2.000,00	2.164,00	-
HIX.2001306	HIX 200/3,06	1x3,06	2,02x1,52	2.336,00	2.500,00	2.827,00
HIX.3002205	HIX 300/4,10	2x2,05	2,02x1,02	3.425,00	3.671,00	3.999,00

Επιβάρυνση με INOX περίβλημα : 65€.

ΣΥΛΛΕΚΤΕΣ SPECIAL

1. Πλαίσιο συλλέκτη από προφίλ ειδικού κράματος αλουμινίου (Al Mg Si 0.5) βαμμένο με ηλεκτροστατική βαφή τύπου Seaside Class για μεγαλύτερη προστασία.
2. Επιλεκτικός απορροφητής τιτανίου με ειδική επίστρωση σε κενό αέρος, συγκολλημένος με τη νέα τεχνολογία laser.
3. Σωλήνες τροφοδοσίας και επιστροφής συλλέκτη (headers) από χαλκό με διάμετρο 22mm.
4. Σωλήνες απορροφητή (manifolds) από χαλκό.
5. Άθραυστο κρύσταλλο ασφαλείας (security) πάχους 4mm. Οπίσθια πλάτη από γαλβανισμένο χάλυβα πάχους 0.5mm με ελαστικό παρέμβυσμα EPDM για πλήρη στεγανότητα.
6. Οπίσθια μόνωση συλλέκτη από πετροβάμβακα πάχους 30mm.
7. Πλευρική μόνωση συλλέκτη από υαλοβάμβακα πάχους 20mm για ελαχιστοποίηση των θερμικών απωλειών.
8. Στεγανοποίηση συλλέκτη με μαύρη σιλικόνη και λάστιχο EPDM.



ΣΥΛΛΕΚΤΕΣ ΕΠΙΛΕΚΤΙΚΟΙ ΜΕ ΕΠΙΣΤΡΩΣΗ ΤΙΤΑΝΙΟΥ SPECIAL							
Κωδικός	Τύπος	Τοποθέτηση	Επιφάνεια m ²	Διαστάσεις			Τιμή (€)
				Μήκος	Ύψος	Πλάτος	
ΣΗΚ.155	Συλλέκτης Κ.1,55	Κάθετος	1,55	1.017	1.517	90	334,00
ΣΗΚ.199	Συλλέκτης Κ.1,99	Κάθετος	1,99	1.317	1.517	90	467,00
ΣΗΚ.205	Συλλέκτης Κ.2,05	Κάθετος	2,05	1.017	2.017	90	434,00
ΣΗΟ.205	Συλλέκτης Ο.2,05	Οριζόντιος	2,05	2.017	1.017	90	467,00
ΣΗΚ.230	Συλλέκτης Κ.2,30	Κάθετος	2,30	1.197	1.917	90	484,00
ΣΗΟ.230	Συλλέκτης Ο.2,30	Οριζόντιος	2,30	1.917	1.197	90	517,00
ΣΗΚ.258	Συλλέκτης Κ.2,58	Κάθετος	2,58	1.277	2.017	90	534,00
ΣΗΚ.306	Συλλέκτης Κ.3,06	Κάθετος	3,06	1.517	2.017	90	567,00
ΣΗΟ.306	Συλλέκτης Ο.3,06	Οριζόντιος	3,06	2.017	1.517	90	634,00

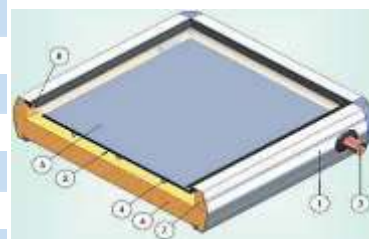

ΣΥΛΛΕΚΤΕΣ NEW NE-T/K GLASS

Ίδια τεχνικά χαρακτηριστικά με το Special με την διαφορά ότι δεν διαθέτει μόνωση στο πλαίσιο του συλλέκτη.

ΣΥΛΛΕΚΤΕΣ ΕΠΙΛΕΚΤΙΚΟΙ ΜΕ ΕΠΙΣΤΡΩΣΗ ΤΙΤΑΝΙΟΥ NEW NE-T/K							
Κωδικός	Τύπος	Τοποθέτηση	Επιφάνεια m ²	Διαστάσεις			Τιμή (€)
				Μήκος	Ύψος	Πλάτος	
ΣΕΚ.150	Συλλέκτης Κ.1,50	Κάθετος	1,50	1.000	1.500	85	284,00
ΣΕΚ.195	Συλλέκτης Κ.1,95	Κάθετος	1,95	1.300	1.500	85	392,00
ΣΕΚ.200	Συλλέκτης Κ.2,00	Κάθετος	2,00	1.000	2.000	85	375,00
ΣΕΟ.200	Συλλέκτης Ο.2,00	Οριζόντιος	2,00	2.000	1.000	85	409,00
ΣΕΚ.224	Συλλέκτης Κ.2,24	Κάθετος	2,24	1.180	1.900	85	417,00
ΣΕΟ.224	Συλλέκτης Ο.2,24	Οριζόντιος	2,24	1.900	1.180	85	450,00
ΣΕΚ.252	Συλλέκτης Κ.2,52	Κάθετος	2,52	1.260	2.000	85	459,00
ΣΕΟ.252	Συλλέκτης Ο.2,52	Οριζόντιος	2,52	2.000	1.260	85	492,00
ΣΕΚ.300	Συλλέκτης Κ.3,00	Κάθετος	3,00	1.500	2.000	85	567,00
ΣΕΟ.300	Συλλέκτης Ο.3,00	Οριζόντιος	3,00	2.000	1.500	85	600,00



ΒΑΣΗ & ΠΑΡΕΛΚΟΜΕΝΑ		
Κωδικός	Περιγραφή	Τιμή (€)
ΒΗ.1Σ-3	Μονή βάση συλλέκτη	117,00
ΒΗ.2Σ-3	Διπλή βάση συλλεκτών	122,00
ΒΗΚ.2Σ-3	Βάση κεραμοσκεπής συλλέκτη	136,00
ΠΗ.1	Παρελκόμενα για 1 συλλέκτη	85,00
ΠΗ.2	Παρελκόμενα για 2 συλλέκτες	125,00



AZ INTEC

Σημείο τήξεως στον πυρήνα του μονωτικού: 235 °C

Εύρος θερμοκρασίας σωληνώσεων: -60 °C έως +200 °C για μεγάλο χρονικό διάστημα έως και 220°C για σύντομο χρονικό διάστημα.

Εύρος θερμοκρασίας περιβάλλοντος: -60 °C έως +80 °C για μεγάλο χρονικό διάστημα έως 100°C για σύντομο χρονικό διάστημα.

Μόνωση Σωληνών Ηλιακών, PES SMART.

Το 10 χιλιοστών Solar PES Smart - ινώδες υλικό αποτελείται από 100% ίνες πολυεστέρα.

Η προστατευτική μεμβράνη είναι από 100% PE και UV σταθεροποιημένη για 5 χρόνια.

ΑΝΟΞΕΙΔΩΤΟΣ ΣΩΛΗΝΑΣ ΗΛΙΑΚΩΝ AISI 316L ΜΕ ΜΟΝΩΣΗ 10mm

Κωδικός	Περιγραφή	Διατομή (DN)	Διατομή (in)	Ποσότητα (m)	Πάχος (mm)	Πίεση (bar)	Τιμή (€/m)
ΣΙΑΖΜ.1525	Σωλήνα Inox 304 μόνωση	15	3/4"	25	0,20	10	10,40
ΣΙΑΖΜ.2025	Σωλήνα Inox 304 μόνωση	20	1"	25	0,20	10	13,60



ΑΝΟΞΕΙΔΩΤΟΣ ΣΩΛΗΝΑΣ ΔΙΠΛΟΣ ΜΕ ΚΑΛΩΔΙΟ ΗΛΙΑΚΩΝ AISI 316L ΜΕ ΜΟΝΩΣΗ 10mm

Κωδικός	Περιγραφή	Διατομή (DN)	Διατομή (in)	Ποσότητα (m)	Πάχος (mm)	Πίεση (bar)	Τιμή (€/m)
ΣΙΑΖΜΔ.204	Σωλήνα Inox 304 Διπλός	20	1"	40	0,20	10	37,10
0	Σωλήνα Inox 304 Διπλός	25	1 1/4"	40	0,20	10	48,80



ΑΝΟΞΕΙΔΩΤΟΣ ΣΩΛΗΝΑΣ AISI 316L ΜΕ ΕΠΙΚΑΛΥΨΗ PVC ΚΙΤΡΙΝΟΥ ΧΡΩΜΑΤΟΣ

Κωδικός	Περιγραφή	Διατομή (DN)	Διατομή (in)	Ποσότητα (m)	Πάχος (mm)	Πίεση (bar)	Τιμή (€/m)
ΣΙΑΖΚ.1660	Σωλήνα Inox 316L Επενδ.	16	3/4"	60	0,30	16	12,60
ΣΙΑΖΚ.2060	Σωλήνα Inox 316L Επενδ.	20	1"	60	0,30	16	15,30



ΑΝΟΞΕΙΔΩΤΟΣ ΣΩΛΗΝΑΣ ΗΛΙΑΚΩΝ AISI 316L

Κωδικός	Περιγραφή	Διατομή (DN)	Διατομή (in)	Ποσότητα (m)	Πάχος (mm)	Πίεση (bar)	Τιμή (€/m)
ΣΙΑΖ.1630	Inox 316L χωρίς Επενδ.	16	3/4"	30	0,30	16	10,80
ΣΙΑΖ.1660	Inox 316L χωρίς Επενδ.	16	3/4"	60	0,30	16	10,80
ΣΙΑΖ.2030	Inox 316L χωρίς Επενδ.	20	1"	30	0,30	16	12,60
ΣΙΑΖ.2060	Inox 316L χωρίς Επενδ.	20	1"	60	0,30	16	12,60
ΣΙΑΖ.2530	Inox 316L χωρίς Επενδ.	25	1 1/4"	30	0,30	16	17,20



ΡΑΚΟΡ ΣΥΝΔΕΣΗΣ ΘΗΛ.

Κωδικός	Διατομή	Τιμή (€)
ΡΣΘ.201	DN20-1"	3,70



ΜΑΣΤΟΣ ΑΡΣ.-ΑΡΣ.

Κωδικός	Διατομή	Τιμή (€)
ΣΑΑ..201	DN20-1"	8,70



ΣΕΤ CATS CKLIP

Κωδικός	Διατομή	Τιμή (€)
ΚΑΖ.20	DN 20	20,80

ΦΙΜΠΕΡ ΝΕΡΟΥ 180°C

Κωδικός	Διατομή	Τιμή (€)
ΦΝ.201	DN20-1"	0,600



ΔΑΚΤΥΛΙΔΙ ΙΝΟΧ

Κωδικός	Διατομή	Τιμή (€)
ΔΡΣ.20	DN20	1,00



Διατίθενται και Φίμπερ Αερίου

ΠΡΕΣΣΑ - ΚΟΦΤΗΣ

Κωδικός	Διατομή	Τιμή (€)
ΚΣΑΑΖ.2	Κόπτης	125,50



Tube dimension	Ending dimension	d + 0.3 mm b - 0.5 mm	
DN 16	G 3/4	21.7	2.8
DN 20	G 1	26.7	3.1
DN 25	G 5/4	35.1	3.2

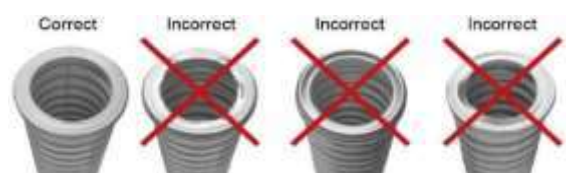
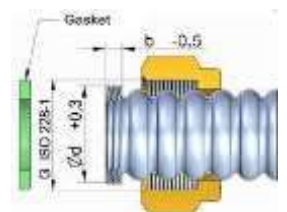



ΓΩΝΙΑ ΣΥΣΦΙΞΗΣ ΧΑΛΚΟΥ ΘΗΛ.

Κωδικός	Διατομή	Συσκ/σία	Τιμή (€)



ΓΩΝΙΑ ΣΥΣΦΙΞΗΣ ΧΑΛΚΟΥ

Κωδικός	Διατομή	Συσκ/σία	Τιμή (€)



ΓΩΝΙΑ ΣΥΣΦΙΞΗΣ ΧΑΛΚΟΥ - ΠΛΑΣΤΙΚΗΣ

Κωδικός	Διατομή	Συσκ/σία	Τιμή (€)



ΓΩΝΙΑ ΣΥΣΦΙΞΗΣ ΠΛΑΣΤΙΚΗΣ ΘΗΛ.

Κωδικός	Διατομή	Συσκ/σία	Τιμή (€)



ΤΑΦ ΣΥΣΦΙΞΗΣ ΧΑΛΚΟΥ ΘΗΛ.

Κωδικός	Διατομή	Συσκ/σία	Τιμή (€)

ΤΘ.222222	Φ22 x Φ22 x Φ22	10	8,55
-----------	-----------------	----	-------------



ΤΑΦ ΣΥΣΦΙΞΗΣ ΧΑΛΚΟΥ - ΠΛΑΣΤΙΚΗΣ ΘΗΛ.

Κωδικός	Διατομή	Συσκ/σία	Τιμή (€)

ΤΣΧΠΘ.22	Φ22x1 x 22x3,0 x Φ22x1	10	8,06
----------	------------------------	----	-------------



ΡΑΚΟΡ ΣΥΣΦΙΞΗΣ ΧΑΛΚΟΥ

Κωδικός	Διατομή	Συσκ/σία	Τιμή (€)



ΤΑΠΑ ΣΥΣΦΙΞΗΣ ΧΑΛΚΟΥ

Κωδικός	Διατομή	Συσκ/σία	Τιμή (€)



ΓΩΝΙΑ ΘΗΛ. - ΙΝΟΧ ΣΩΛΗΝΑ

Κωδικός	Διατομή	Συσκ/σία	Τιμή (€)
ΓΘΙΣ.3416	3/4" x DN16	10	6,75



ΓΩΝΙΑ ΣΥΝΔΕΣΕΩΣ ΧΑΛΚΟΥ - ΙΝΟΧ ΣΩΛΗΝΑ

Κωδικός	Διατομή	Συσκ/σία	Τιμή (€)
ΓΣΧΙΣ.2216	Φ22x1 x DN 16 x Φ22x1	10	8,81



ΤΑΦ ΣΥΝΔΕΣΕΩΣ ΧΑΛΚΟΥ - ΙΝΟΧ ΣΩΛΗΝΑ

Κωδικός	Διατομή	Συσκ/σία	Τιμή (€)
ΤΣΧΙΣ.2216	Φ22x1 x DN 16	10	10,69



ΡΑΚΟΡ ΣΥΝΔΕΣΕΩΣ ΘΗΛ. - ΙΝΟΧ ΣΩΛΗΝΑ

Κωδικός	Διατομή	Συσκ/σία	Τιμή (€)
ΡΣΧΙΣ.1634	Φ16x3/4"	10	12,38



ΣΤΑΥΡΟΣ ΜΕ ΚΥΑΘΙΟ ΓΙΑ ΗΛΙΑΚΑ

Κωδικός	Διατομή	Συσκ/σία	Τιμή (€)
ΣΤΚΕ	Κυάθιο Ηλιακών 22 x 3/4"	10	26,83

Σταυρός Αισθητηρίου Αρσενικός με Κυάθιο για Αισθητήριο & Εξαεριστικό

ΑΔΙΑΒΡΟΧΟ ΚΑΛΥΜΜΑ ΗΛΙΑΚΟΥ

Κωδικός	Διαστάσεις		Τιμή (€)
	Μήκος (cm)	Πλάτος (cm)	
AK.9015	90	150	71,00
AK.100150	100	150	71,00
AK.105160	105	160	71,00
AK.130150	130	150	86,00
AK.100200	100	200	86,00
AK.120190	120	190	94,00
AK.120200	120	200	94,00
AK.125200	125	200	94,00
AK.130200	130	200	102,00
AK.150200	150	200	110,00



ΤΕΝΤΟΠΑΝΟ (450gr/m²) χρώματος εκρού

Αδιαβροχοποίηση 100% και από τις δύο όψεις (multi film protection).

Προστασία από την ηλιακή ακτινοβολία.

Ειδική επεξεργασία sunblock protection σε συνδυασμό με ειδικά φίλτρα UVa και UVb.

Αυτοπλενόμενο.

Η ειδική επιστρωση self cleaning βασισμένο στη νανοτεχνολογία αποτρέπει

την προσκόλληση ρύπων, απλοποιώντας την αφαίρεση τους ψεκάζοντας

με νερό ή βροχή.



BOILER ΗΛΙΑΚΩΝ ΘΕΡΜΟΣΙΦΩΝΩΝ ΚΛΕΙΣΤΟΥ ΚΥΚΛΩΜΑΤΟΣ**Περιγραφή/Τεχνικά χαρακτηριστικά: GLASS**

Εξωτερικό περίβλημα θερμοδοχείου από φύλλο αλουμινίου βαμμένο με ηλεκτροστατική βαφή για μεγαλύτερη προστασία.

Εσωτερικό μέρος θερμοδοχείου από χάλυβα χαμηλής περιεκτικότητας σε άνθρακα πάχους 3,0mm με διπλή επισμάλτωση σε θερμοκρασία ψήσιματος 860°C σύμφωνα με τα πρότυπα DIN 4753, & ανοξείδωτο ατσάλι AISI 316L αντιστοίχως. Μόνωση θερμοδοχείου από οικολογική διογκωμένη πολυουρεθάνη [52kg/m³] πάχους 50mm χωρίς χλωροφθοράνθρακες.

Καθοδική προστασία από το φαινόμενο της ηλεκτρόλυσης με ράβδο μαγνησίου διαμέτρου \varnothing 22mm και L=500mm. Μανδύας κλειστού κυκλώματος από χάλυβα πάχους 1.5mm. Ηλεκτρική αντίσταση 4 kW με θερμοστάτη ασφαλείας ενναλλάκτης για λειτουργία με την κεντρική θέρμανση (τριπλής ενέργειας).



BOILER ΗΛΙΑΚΩΝ ΘΕΡΜΟΣΙΦΩΝΩΝ ΚΛΕΙΣΤΟΥ ΚΥΚΛΩΜΑΤΟΣ - NEW NE-T/K GLASS						BOILER ΗΛΙΑΚΩΝ ΘΕΡΜΟΣΙΦΩΝΩΝ ΜΕ ΠΛΑΪΝΕΣ ΛΗΨΕΙΣ ΚΑΙ ΔΙΑΣΚΟΡΠΙΣΤΗ ENERCON GLASS					
Κωδικός	Τύπος	Διαστάσεις (mm)	Διπλής	Τριπλής	Α.Θ.	Κωδικός	Τύπος	Διαστάσεις (mm)	Διπλής	Τριπλής	Α.Θ.
ΜΓ.120	Glass 120	500x1.120	612,00	734,00	-	ΜΓΠ.120	Glass 120	500x1.120	-	-	-
ΜΓ.150	Glass 150	500x1.320	650,00	772,00	-	ΜΓΠ.150	Glass 150	500x1.300	703,00	825,00	-
ΜΓ.170	Glass 170	580x1.200	680,00	803,00	986,00	ΜΓΠ.170	Glass 170	580x1.200	734,00	856,00	1.039,00
ΜΓ.200	Glass 200	580x1.320	711,00	833,00	1.016,00	ΜΓΠ.200	Glass 200	580x1.320	764,00	887,00	1.070,00
ΜΓ.300	Glass 300	580x1.820	1.085,00	1.207,00	1.391,00	ΜΓΠ.300	Glass 300	580x1.820	1.146,00	1.299,00	1.482,00

Επιβάρυνση για χρώμα κεραμιδί ή με INOX περίβλημα: 65€ (NET).

Α.Θ: Αντλίας Θερμότητας

BOILER ΗΛΙΑΚΩΝ ΘΕΡΜΟΣΙΦΩΝΩΝ ΚΛΕΙΣΤΟΥ ΚΥΚΛΩΜΑΤΟΣ**Περιγραφή/Τεχνικά χαρακτηριστικά: ΑΠΟ ΑΝΟΞΕΙΔΩΤΟ ΑΤΣΑΛΙ AISI 316L INOX**

Εσωτερικό μέρος θερμοδοχείου από ανοξείδωτο ατσάλι AISI 316L πάχους 2,0 mm.

Μανδύας κλειστού κυκλώματος από ανοξείδωτο ατσάλι AISI 316L πάχους 1,20 mm.

Αναμονές κλειστού κυκλώματος θερμικού φορέα από ανοξείδωτο σωλήνα ΑΡΣ ¾"

Αναμονές κρύου - ζεστού νερού χρήσης από ανοξείδωτο σωλήνα ΑΡΣ ½".

Αναμονές για βαλβίδα ασφαλείας κλειστού κυκλώματος από ανοξείδωτο σωλήνα ΑΡΣ ½".

Μόνωση θερμοδοχείου από οικολογική διογκωμένη πολυουρεθάνη [52 kg/m³] πάχους 50 mm χωρίς χλωροφθοράνθρακες.

Καθοδική προστασία με ράβδο μαγνησίου \varnothing 22 mm και L = 500 mm

Ηλεκτρική αντίσταση 3,5kW με θερμοστάτη ασφαλείας.

Εναλλάκτης από ανοξείδωτο ατσάλι INOX για λειτουργία με την κεντρική θέρμανση [τριπλής ενέργειας].



BOILER ΗΛΙΑΚΩΝ ΘΕΡΜΟΣΙΦΩΝΩΝ ΚΛΕΙΣΤΟΥ ΚΥΚΛΩΜΑΤΟΣ - HI-INOX						BOILER ΗΛΙΑΚΩΝ ΘΕΡΜΟΣΙΦΩΝΩΝ ΜΕ ΠΛΑΪΝΕΣ ΛΗΨΕΙΣ ΚΑΙ ΔΙΑΣΚΟΡΠΙΣΤΗ ENERCON INOX AISI 316L					
Κωδικός	Τύπος	Διαστάσεις (mm)	Διπλής	Τριπλής	Α.Θ.	Κωδικός	Τύπος	Διαστάσεις (mm)	Διπλής	Τριπλής	Α.Θ.
ΜΙ.150	INOX 150	500x1.320	1.489,00	1.711,00	-	ΜΙΠ.150	INOX 150	500x1.300	1.623,00	1.845,00	-
ΜΙ.200	INOX 200	580x1.320	1.745,00	1.967,00	2.411,00	ΜΙΠ.200	INOX 200	580x1.320	1.878,00	2.100,00	2.545,00

Α.Θ: Αντλίας Θερμότητας

Α.Θ: Αντλίας Θερμότητας

ΗΛΕΚΤΡΙΚΟΙ ΘΕΡΜΟΣΙΦΩΝΕΣ BARTEC

Κωδικός	Τύπος	Διαστάσεις (mm)	Τιμή (€)
ΘΓ.10	10lt K-Δ-Ο	255x290x435	96,00

**ΜΕΙΩΤΗΣ ΠΙΕΣΗΣ από 3-5 bar**

Κωδικός	Διατομή	Τιμή (€)
---------	---------	----------

**ΜΕΙΩΤΗΣ ΠΙΕΣΗΣ 3-3,5 bar**

Κωδικός	Διατομή	Τιμή (€)
ΜΦ.12*	1/2"	19,10

**ΣΚΑΦΗ ΓΑΛΒΑΝΙΖΕ ΘΕΡΜΟΣΙΦΩΝΑ**

Κωδικός	Τύπος	Διαστάσεις (cm)	Τιμή (€)
ΣΘ.115	Σκάφη γαλβανιζέ	115x50x5	40,80
ΣΘ.110	Σκάφη γαλβανιζέ	110x50x5	37,60



Περιγραφή/τεχνικά χαρακτηριστικά

Θερμοδοχείο με εσωτερική επίστρωση, υάλωση Glass στους 860°C. Εξωτερικό θερμόμετρο ρύθμισης θερμοκρασίας στα μοντέλα κάθετα & οριζόντια τοίχου. Ενισχυμένη μόνωση οικολογικής πολυουρεθάνης πάχους 25mm και πυκνότητας 40kg/m³. Εξωτερικό περίβλημα ηλεκτροστατικά βαμμένο.

Ανόδιο μαγνησίου για προστασία του δοχείου από ηλεκτρόλυση. Ηλεκτρική αντίσταση με θερμοστάτη ασφαλείας.



ΗΛΕΚΤΡΙΚΟΙ ΘΕΡΜΟΣΙΦΩΝΕΣ ALTEC

Κωδικός	Τύπος	Διαστάσεις (mm)	Ισχύς (W)	Τιμή (€)	Τέλος Ανακ/σης
ΘΓΑ.45	45lt K-Δ-O	594x450	3.000	99,00	2,23
ΘΓΑ.60	60lt K-Δ-O	650x450	3.000	101,50	2,44
ΘΓΑ.60	60lt K-Δ-O	650x450	4.000	103,00	2,44
ΘΓΑ.80	80lt K-Δ-O	800x450	3.000	107,50	2,91
ΘΓΑ.80	80lt K-Δ-O	800x450	4.000	109,00	2,91
ΘΓΑ.100	100lt K-Δ-O	950x450	4.000	125,00	3,38
ΘΓΑ.120	120lt K-Δ-O	1130x450	4.000	133,00	3,93

ΗΛΕΚΤΡΟΜΠΟΙΛΕΡ ALTEC

Κωδικός	Τύπος	Διαστάσεις (mm)	Τιμή (€)
ΗΓΑ.60	60lt K-Δ-O	650X450	117,00
ΗΓΑ.80	80lt K-Δ-O	800X450	125,00
ΗΓΑ.100	100lt K-Δ-O	950X450	139,00
ΗΓΑ.120	120lt K-Δ-O	1130X450	171,00

K= Κάθετος, Δ= Δαπέδου, O= Οριζόντιος

Περιγραφή/τεχνικά χαρακτηριστικά

Θερμοδοχείο με εσωτερική επίστρωση, υάλωση Glass στους 860°C. Εξωτερικό θερμόμετρο ρύθμισης θερμοκρασίας στα μοντέλα κάθετα & οριζόντια τοίχου.

Ενισχυμένη μόνωση οικολογικής πολυουρεθάνης πάχους 25mm και πυκνότητας 40kg/m³.

Εξωτερικό περίβλημα ηλεκτροστατικά βαμμένο. Ανόδιο μαγνησίου για προστασία του δοχείου από ηλεκτρόλυση.

Ηλεκτρική αντίσταση με θερμοστάτη ασφαλείας με ενσωματωμένη ειδική θερμοηλεκτρική ασφάλεια. Βαλβίδα ασφαλείας με μεμβράνη και αποχέτευση.

ΗΛΕΚΤΡΙΚΟΙ ΘΕΡΜΟΣΙΦΩΝΕΣ ELCO - DURO GLASS

Κωδικός	Τύπος	Διαστάσεις (mm)	Ισχύς (W)	Τιμή (€)	Τέλος Ανακ/σης
ΘΓΕ.10	10lt K-Δ	415x267	1.500	77,00	0,74
ΘΓΕ.20	20lt K-Δ	528x307	1.500	95,00	1,19
ΘΓΕ.45	45lt K-Δ-O	594x450	3.000	112,00	2,23
ΘΓΕ.60	60lt K-Δ-O	650x450	3.000	115,50	2,44
ΘΓΕ.60	60lt K-Δ-O	650x450	4.000	117,00	2,44
ΘΓΕ.80	80lt K-Δ-O	800x450	3.000	120,50	2,91
ΘΓΕ.80	80lt K-Δ-O	800x450	4.000	122,00	2,91
ΘΓΕ.80	80lt ΑΡΙΣΤΕΡΟ	950x450	4.000	122,00	2,91
ΘΓΕ.100	100lt K-Δ-O	950x450	4.000	141,00	3,38
ΘΓΕ.120	120lt K-Δ-O	1130x450	4.000	150,00	3,93

ΗΛΕΚΤΡΟΜΠΟΙΛΕΡ ELCO - DURO GLASS

Κωδικός	Τύπος	Διαστάσεις (mm)	Τιμή (€)
ΗΓΕ.60	60lt K-Δ-O	650X450	135,00
ΗΓΕ.80	80lt K-Δ-O	800X450	144,00
ΗΓΕ.100	100lt K-Δ-O	950X450	159,00
ΗΓΕ.120	120lt K-Δ-O	1130X450	197,00

K= Κάθετος, Δ= Δαπέδου, O= Οριζόντιος

Περιγραφή/τεχνικά χαρακτηριστικά

ο χαλύβδινος λέβητας εσωτερικά καλύπτεται από νέας τεχνολογίας επίστρωση υάλωσης TITAN.

Εξωτερικό θερμόμετρο ρύθμισης θερμοκρασίας στα μοντέλα κάθετα & οριζόντια τοίχου.

Ενισχυμένη μόνωση οικολογικής πολυουρεθάνης πάχους 25mm και πυκνότητας 40kg/m³. Εξωτερικό περίβλημα ηλεκτροστατικά βαμμένο. Ανόδιο μαγνησίου για προστασία του δοχείου από ηλεκτρόλυση.

Ηλεκτρική αντίσταση με θερμοστάτη ασφαλείας με ενσωματωμένη ειδική θερμοηλεκτρική ασφάλεια.

Βαλβίδα ασφαλείας με μεμβράνη και αποχέτευση.

ΗΛΕΚΤΡΙΚΟΙ ΘΕΡΜΟΣΙΦΩΝΕΣ ELCO - TITAN

Κωδικός	Τύπος	Διαστάσεις (mm)	Ισχύς (W)	Τιμή (€)	Τέλος Ανακ/σης
ΘΓΕΤ.45	45lt K-Δ-O	594x450	3.000	135,00	2,23
ΘΓΕΤ.60	60lt K-Δ-O	650x450	3.000	138,00	2,44
ΘΓΕΤ.60	60lt K-Δ-O	650x450	4.000	140,00	2,91
ΘΓΕΤ.80	80lt K-Δ-O	800x450	3.000	144,00	2,44
ΘΓΕΤ.80	80lt K-Δ-O	800x450	4.000	146,00	2,91
ΘΓΕΤ.80	80lt ΑΡΙΣΤΕΡΟ	950x450	4.000	146,00	2,91
ΘΓΕΤ.100	100lt K-Δ-O	950x450	4.000	176,00	3,38
ΘΓΕΤ.120	120lt K-Δ-O	1130x450	4.000	187,00	3,93

ΗΛΕΚΤΡΟΜΠΟΙΛΕΡ ELCO - TITAN

Κωδικός	Τύπος	Διαστάσεις (mm)	Τιμή (€)
ΗΓΕΤ.60	60lt K-Δ-O	650X450	168,00
ΗΓΕΤ.80	80lt K-Δ-O	800X450	180,00
ΗΓΕΤ.100	100lt K-Δ-O	950X450	198,00
ΗΓΕΤ.120	120lt K-Δ-O	1130X450	246,00

K= Κάθετος, Δ= Δαπέδου, O= Οριζόντιος





**ΚΩΔΙΚΟΣ
ΕΠΙΤΥΧΗ**



F1D : Μονοφασικός (Ψηφιακός - Inverter). Εύκολη και γρήγορη τοποθέτηση.
Τεχνολογία θερμαντικών στοιχείων χυτού αλουμινίου 6ης γενιάς.
Δυναμική ρύθμιση θερμοκρασίας "DTC" από 25°C – 55°C.
Οθόνη ψηφίων LED & επιλογείς αφής για ρυθμίσεις και παραμετροποίηση.
Ρυθμιζόμενο εύρος ισχύος από 3.5kW έως 5.5kW.
Τεχνολογία υβριδικής τοποθέτησης. Πολλαπλές δικλείδες ασφαλείας.
Συνεχής αυτοδιάγνωση καλής λειτουργίας και βλαβών.
Διπλή προστασία από διαρροή ρεύματος (RCD 28mA, ELPW).

Κωδικός	Κάλυμα	Διαστάσεις			Διατομή Σύνδεσης	Πίεση Λειτουργίας		Βαθμός Στεγανότητας	Ισχύς Kw	Συχνότητα Hz	Τιμή (€)
		Ύψος	Πλάτος	Πάχος		min	max				
SC-F1D	ABS	305	130	70	1/2"	0,2	6,0	IPX5	5,5	50	145,00
	Ισχύς Kw	Ένταση Ρέυμ. (A)	Διατομή Καλωδίου (mm)	Τάση Volt	Θερμοκρασία εξόδου με 15°C είσοδο νερού						
					35°C - lt/min	40°C - lt/min	45°C - lt/min				
	4,5	20	3x2,5	230	3,2	2,6				2,2	



NK1 : Μονοφασικός (Ψηφιακός - Inverter). – Εύκολη και γρήγορη τοποθέτηση.
Τεχνολογία θερμαντικών στοιχείων χυτού αλουμινίου 6ης γενιάς (0% Άλατα).
Δυναμική ρύθμιση θερμοκρασίας "DTC" από 25°C – 55°C.
Οθόνη ψηφίων LED & επιλογείς αφής για ρυθμίσεις και παραμετροποίηση.
Ρύθμιση εύρους ισχύος (5 σε 1 SMART POWER) από 4.5kW, 5.5kW, 6.5kW, 7.5kW και 8.2kW.
Τεχνολογία υβριδικής τοποθέτησης. – Πολλαπλές δικλείδες ασφαλείας.
Συνεχής αυτοδιάγνωση καλής λειτουργίας και βλαβών.
Διπλή προστασία από διαρροή ρεύματος (RCD 28mA, ELPW).

NK1 - ΑΥΤΟΡΥΘΜΙΖΟΜΕΝΟΣ (Inverter)

Κωδικός	Κάλυμα	Διαστάσεις			Διατομή Σύνδεσης	Πίεση Λειτουργίας		Βαθμός Στεγανότητας	Ισχύς Kw	Συχνότητα Hz	Τιμή (€)
		Ύψος	Πλάτος	Πάχος		min	max				
SC-NK1	ABS	378	235	80	1/2"	0,2	6,0	IPX5	8,2	50	220,00
	Ισχύς Kw	Ένταση Ρέυμ. (A)	Διατομή Καλωδίου (mm)	Τάση Volt	Θερμοκρασία εξόδου με 15°C είσοδο νερού						
					35°C - lt/min	40°C - lt/min	45°C - lt/min				
	5,5	24	3x4,0	230	4,0	3,2				2,6	
	7,5	32	3x6,0	230	5,4	4,3				3,6	



TT-75i : Μονοφασικός (Ψηφιακός - Inverter). – Εύκολη και γρήγορη τοποθέτηση.
Τεχνολογία θερμαντικών στοιχείων χυτού αλουμινίου 6ης γενιάς (0% Άλατα).
Δυναμική ρύθμιση θερμοκρασίας "DTC" από 25°C – 55°C.
Οθόνη ψηφίων LED & επιλογείς αφής για ρυθμίσεις και παραμετροποίηση.
Ρύθμιση εύρους ισχύος (5 σε 1 SMART POWER) από 5.5kW, 6.5kW, 7.5kW.
Τεχνολογία υβριδικής τοποθέτησης. – Πολλαπλές δικλείδες ασφαλείας.
Συνεχής αυτοδιάγνωση καλής λειτουργίας και βλαβών.
Διπλή προστασία από διαρροή ρεύματος (RCD 28mA, ELPW).

TACHYTHERM TT75i - 7.5kW (Ψηφιακός - Inverter)

Κωδικός	Κάλυμα	Διαστάσεις			Διατομή Σύνδεσης	Πίεση Λειτουργίας		Βαθμός Στεγανότητας	Ισχύς Kw	Συχνότητα Hz	Τιμή (€)
		Ύψος	Πλάτος	Πάχος		min	max				
TT-75i	ABS	317	200	82	1/2"	0,2	6,0	IP25	7,5	50	170,00
	Ισχύς Kw	Ένταση Ρέυμ. (A)	Διατομή Καλωδίου (mm)	Τάση Volt	Θερμοκρασία εξόδου με 15°C είσοδο νερού						
					20°C - lt/min	25°C - lt/min	30°C - lt/min				
	6,5	28	3x4,0	230	4,7	3,7				3,1	

**ΣΙΕΠΩΥΗ
ΕΓΓΥΗΣΗ**

NK2

Μονοφασικός (Ψηφιακός - Inverter). Εύκολη και γρήγορη τοποθέτηση.
Τεχνολογία θερμαντικών στοιχείων χυτού αλουμινίου 6ης γενιάς.
Δυναμική ρύθμιση θερμοκρασίας "DTC" από 25°C – 55°C.
Ρύθμιση εύρους ισχύος από 4.0kW έως 7.0kW.
Τεχνολογία υβριδικής τοποθέτησης. Πολλαπλές δικλείδες ασφαλείας.
Συνεχής αυτοδιάγνωση καλής λειτουργίας και βλαβών.
Διπλή προστασία από διαρροή ρεύματος (RCD 28mA, ELPW).
Οθόνη ψηφίων LED & περιστροφικός επιλογέας για ρυθμίσεις και παραμετροποίηση.



NK2 - ΑΝΑΛΟΓΙΚΟΣ

Κωδικός	Κάλυμα	Διαστάσεις			Διατομή Σύνδεσης	Πίεση Λειτουργίας		Βαθμός Στεγανότητας	Ισχύς Kw	Συχνότητα Hz	Τιμή (€)
		Ύψος	Πλάτος	Πάχος		min	max				
SC-NK2	ABS	280	200	70	1/2"	0,2	6,0	IPX5	8,2	50	190,00
	Ισχύς Kw	Ένταση Ρεύματος (A)	Διατομή Καλωδίου (mm)		Τάση	Θερμοκρασία εξόδου με 15°C είσοδο νερού					
						35°C - lt/min	40°C - lt/min	45°C - lt/min			
	3,0	13	3x1,5		230	2,1	1,7	1,4			
	4,0	17	3x2,5		230	2,9	2,3	1,9			
	5,0	22	3x4,0		230	3,6	2,9	2,4			
	6,0	26	3x4,0		230	4,3	3,4	2,9			
	7,0	30	3x6,0		230	5,0	4,0	3,3			

DR07A

Τριφασικός (Ψηφιακός - Inverter). Εύκολη και γρήγορη τοποθέτηση. Θάλαμος και αντιστάσεις από ειδικά επεξεργασμένο ανοξείδωτο ατσάλι. Δυναμική ρύθμιση θερμοκρασίας "DTC" από 38°C – 60°C. Οθόνη ψηφίων LED & επιλογείς αφής για ρυθμίσεις και παραμετροποίηση.
Ρύθμιση εύρους ισχύος από (9,0kw έως 15kw & 18kw έως 24kw). Τεχνολογία υβριδικής τοποθέτησης. Πολλαπλές δικλείδες ασφαλείας. Συνεχής αυτοδιάγνωση καλής λειτουργίας και βλαβών.

**ΣΙΕΠΩΥΗ
ΕΓΓΥΗΣΗ**



ΤΡΙΦΑΣΙΚΟΣ ΤΑΧΥΘΕΡΜΑΝΤΗΡΑΣ ΝΕΡΟΥ - DR07A

Κωδικός	Ισχύς Kw	Διαστάσεις			Τάση	Ένταση Ρεύματος		Βαθμός Στεγανότητας	Διατομή Σύνδεσης	Συχνότητα Hz	Τιμή (€)
		Ύψος	Πλάτος	Πάχος		min	max				
DR07A-15	15,0	380	230	100	3x400	16A	25A	IPX4	1/2"	50	340,00
DR07A-24	24,0	380	230	100	3x400	32A	40A	IPX4	1/2"	50	370,00
	Ισχύς Kw	Ένταση Ρεύματος (A)	Διατομή Καλωδίου (mm)		Τάση	Αύξηση Θερμοκρασίας (Δt)					
						25°C - lt/min	30°C - lt/min	35°C - lt/min			
	9,0	16 - (16A)	4x2,5		3x400	5,2	4,3	3,7			
	12,0	17 - (20A)	4x4,0		3x400	6,9	5,7	4,9			
	15,0	22 - (25A)	4x4,0		3x400	8,6	7,2	6,1			
	18,0	26 - (32A)	4x4,0		3x400	10,0	8,5	7,0			
	21,0	30 - (32A)	4x6,0		3x400	12,0	10,0	8,5			
	24,0	35 - (40A)	4x6,0		3x400	13,5	11,5	10,0			

PU1122C-01

Εύκολη και γρήγορη τοποθέτηση. - Αυτόματη ανάφλεξη με το άνοιγμα της βρύσης.
Ηλεκτρονική ανάφλεξη μέσω δύο αλκαλικών μπαταριών τύπου 2D.
Δύο θέσεις λειτουργίας (χειμώνας ή καλοκαίρι).
Ρύθμιση έντασης φλόγας. – Ρύθμιση μέγιστης ροής νερού.
Πολλαπλές δικλείδες ασφαλείας - Επιτηρητής καυσαερίων.
Δυνατότητα υβριδικής τοποθέτησης (η συσκευή σταματάει την καύση αυτόματα όταν η θερμοκρασία του νερού στην είσοδο φτάσει τους 42°C.

**ΣΙΕΠΩΥΗ
ΕΓΓΥΗΣΗ**

YOKOHAMA
ELECTRIC



YOKOHAMA PU1122C-01 ΤΑΧΥΘΕΡΜΑΝΤΗΡΑΣ ΑΕΡΙΟΥ (LPG)

Ισχύς Kw	Διαστάσεις			Ελάχιστη Ροή l/min	Ελάχιστη Πίεση (bar)	Ροή Νερού (ΔT=25°C)	Μέγιστη Πίεση (bar)	Τιμή (€)
	Ύψος	Πλάτος	Πάχος					
20,0	550	330	191	2,5	0,25	10 lt/min	8,0	250,00



BOILER III 4 KW / Φ120 / 8 ΤΡΥΠΕΣ

Κωδικός	Περιγραφή	Τιμή (€)
01.01.08.02	Σερπαντίνα με μήκος 75cm	70,50



BOILER III 4 KW / Φ120 / 8 ΤΡΥΠΕΣ ΙΝΟΧ

Κωδικός	Περιγραφή	Τιμή (€)
01.01.08.09	ΙΝΟΧ Σερπαντίνα με μήκος 100cm	95,40



BOILER OVAL NEW 4 KW ΜΙΑ ΒΙΔΑ

Κωδικός	Περιγραφή	Τιμή (€)
01.01.08.04	Σερπαντίνα με μήκος 100cm	75,90



BOILER III 4 KW / Φ140 / 8 ΤΡΥΠΕΣ

Κωδικός	Περιγραφή	Τιμή (€)
01.01.08.06	Σερπαντίνα με μήκος 80cm	72,60
01.01.08.14	Σερπαντίνα με μήκος 115cm	90,00



BOILER III 4 KW / Φ140 / 8 ΤΡΥΠΕΣ

Κωδικός	Περιγραφή	Τιμή (€)
01.01.08.12	Σερπαντίνα με μήκος 100cm	97,50



BOILER III 4 KW / Φ170 / 8 ΤΡΥΠΕΣ

Κωδικός	Περιγραφή	Τιμή (€)
---------	-----------	----------



ΜΠΟΪΛΕΡ III / Φ170 / 8 ΤΡΥΠΕΣ / ΘΕΡΜΟΕΛΛΑΣ

Κωδικός	Περιγραφή	Τιμή (€)
---------	-----------	----------



BOILER III 4 KW / Φ180 / 10 ΤΡΥΠΕΣ

Κωδικός	Περιγραφή	Τιμή (€)
---------	-----------	----------



BOILER ΛΕΒΗΤΟΣΤΑΣΙΟΥ ΒΙΔΩΤΗ ΜΕ ΚΑΠΑΚΙ

Κωδικός	Περιγραφή	Τιμή (€)
01.01.04.09	Βιδωτή 1 1/2" 4kw (230V)	36,90
01.01.07.13	Βιδωτή 1 1/2" 6kw (400V)	62,90
01.01.07.15	Βιδωτή 1 1/2" 12kw (400V)	75,90



3 ΦΑΣΕΙΣ / ΒΙΔΩΤΕΣ / ΧΑΛΚΟΥ

Κωδικός	Περιγραφή	Τιμή (€)
01.01.07.06	Βιδωτή 6kw / 1 1/2"	49,90
01.01.07.08	Βιδωτή 12kw / 1 1/2"	62,90
01.01.07.02	Βιδωτή 6kw / 2"	54,20
01.01.07.03	Βιδωτή 12kw / 2"	71,50



3 ΦΑΣΕΙΣ / ΒΙΔΩΤΕΣ / ΙΝΟΧ

Κωδικός	Περιγραφή	Τιμή (€)
01.01.07.09	Βιδωτή 9kw / 2"	67,20



BOILER III 4 KW / Φ135 / 5 ΤΡΥΠΕΣ

Κωδικός	Περιγραφή	Τιμή (€)
---------	-----------	----------



BOILER III 4 KW / Φ120 / 5 ΤΡΥΠΕΣ

Κωδικός	Περιγραφή	Τιμή (€)
---------	-----------	----------



ΘΕΡΜΟΣΙΦΩΝΑ NEW ΟΒΑΛ / 1 ΒΙΔΑ με ΘΕΣΗ ΜΑΓΝΗΣΙΟΥ

Κωδικός	Περιγραφή	Τιμή (€)
01.01.03.02	Αντίσταση 3w	15,60
01.01.03.04	Αντίσταση 1,5kw	15,50



NEW ΟΒΑΛ / ΚΟΥΜΠΩΤΗ

Κωδικός	Περιγραφή	Τιμή (€)
01.01.11.16	Αντίσταση κουμπωτή 3kw	17,40



ΘΕΡΜΟΣΙΦΩΝΑ / Φ 170 / 8 ΤΡΥΠΕΣ

Κωδικός	Περιγραφή	Τιμή (€)
07.01.01.09	Λάστιχο 8 οπών / Φ 170	2,90



ΘΕΡΜΟΣΙΦΩΝΑ / 10 ΤΡΥΠΕΣ / Φ 160 / JOHNSON

Κωδικός	Περιγραφή	Τιμή (€)
07.01.01.07	Λάστιχο 10 οπών / JOHNSON	3,90



ΘΕΡΜΟΣΙΦΩΝΟΥ / Φ 180 / 10 ΤΡΥΠΕΣ ΚΟΥΜΠΩΤΕΣ

Κωδικός	Περιγραφή	Τιμή (€)
07.01.01.19	Λάστιχο 10 οπών / NOBEL	2,20



ΘΕΡΜΟΣΙΦΩΝΑ / Φ 140 / 6 ΤΡΥΠΕΣ

Κωδικός	Περιγραφή	Τιμή (€)
07.01.01.08	Λάστιχο 4 οπών / Φ 140	0,90



ΘΕΡΜΟΣΙΦΩΝΑ / Φ 140 / 8 ΤΡΥΠΕΣ με ΘΕΣΗ ΜΑΓΝΗΣΙΟΥ

Κωδικός	Περιγραφή	Τιμή (€)
01.01.04.14	Αντίσταση 3w	14,00
01.01.04.16	Αντίσταση 1,5kw	13,90
07.01.01.06	Λάστιχο 8 οπών / Φ 140	1,50



ΘΕΡΜΟΣΙΦΩΝΑ / Φ 140 / 8 ΤΡΥΠΕΣ / INOX

Κωδικός	Περιγραφή	Τιμή (€)
01.01.01.50	Λαϊμός αντίστασης / INOX	8,70



ΘΕΡΜΟΣΙΦΩΝΑ / Φ 135 / 5 ΤΡΥΠΕΣ

Κωδικός	Περιγραφή	Τιμή (€)
07.01.01.12	Λάστιχο 5 οπών / THERMEC	1,70



ΘΕΡΜΟΣΙΦΩΝΑ / 3/8" ΡΑΚΟΡ / CALPAK

Κωδικός	Περιγραφή	Τιμή (€)



ΘΕΡΜΟΣΙΦΩΝΑ / ΒΙΔΩΤΕΣ 1 1/2"

Κωδικός	Περιγραφή	Τιμή (€)



ΘΕΡΜΟΣΙΦΩΝΑ / ΒΙΔΩΤΕΣ 1"

Κωδικός	Περιγραφή	Τιμή (€)



BOILER / ΒΙΔΩΤΕΣ 1 1/4"

Κωδικός	Περιγραφή	Τιμή (€)
01.01.05.02	Αντίσταση / θήκη θερμοστάτη 3kw	18,90
01.01.05.04	Αντίσταση / θήκη θερμοστάτη 1,5kw	18,80
01.01.06.02	Αντίσταση 3Kw	18,40
01.01.06.04	Αντίσταση 1,5Kw	18,20



BOILER / ΚΟΥΜΠΩΤΕΣ 1 1/4"

Κωδικός	Περιγραφή	Τιμή (€)
01.01.11.02	Αντίσταση κουμπωτή 3kw	17,30
01.01.11.04	Αντίσταση κουμπωτή 1,5kw	17,20



ΘΕΡΜΟΣΙΦΩΝΑ / 5 ΤΡΥΠΕΣ / Φ 120

Κωδικός	Περιγραφή	Τιμή (€)
01.01.02.08	Αντίσταση κουμπωτή 3kw / Ν.ΕΛ	12,50
01.01.02.10	Αντίσταση κουμπωτή 1,5kw / Ν.ΕΛ	12,40



ΘΕΡΜΟΣΙΦΩΝΑ / ΟΒΑΛ / 2 ΒΙΔΕΣ

Κωδικός	Περιγραφή	Τιμή (€)
01.01.02.02	Αντίσταση οβάλ 4kw / 2 βίδες	15,80
01.01.02.04	Αντίσταση οβάλ 3kw / 2 βίδες	15,60
01.01.02.06	Αντίσταση οβάλ 1,5kw	15,60

ΘΕΡΜΟΣΙΦΩΝΑ / 5 ΤΡΥΠΕΣ / Φ 95
ΞΥΛΟΥ-ΡΕΥΜΑΤΟΣ

Κωδικός	Περιγραφή	Τιμή (€)
07.01.01.10	Λάστιχο 5 οπών / Φ 95	0,80



ΘΕΡΜΟΣΙΦΩΝΑ / Φ 95 / 5 ΤΡΥΠΕΣ

Κωδικός	Περιγραφή	Τιμή (€)
07.01.01.10	Λάστιχο 5 οπών / Φ 95	1,00



ΘΕΡΜΟΣΙΦΩΝΑ / 4 ΤΡΥΠΕΣ / ΦΥΡΟΓΕΝΗ

Κωδικός	Περιγραφή	Τιμή (€)
07.01.01.14	Λάστιχο 4 οπών / Φυρογένη	1,60



ΘΕΡΜΟΣΙΦΩΝΑ / Φ 120 / 8 ΤΡΥΠΕΣ

Κωδικός	Περιγραφή	Τιμή (€)
01.01.01.02	Αντίσταση 3kw	11,40
01.01.01.04	Αντίσταση 1,5kw	11,30
07.01.01.04	Λάστιχο 8 οπών / Φ 120	0,70

ΘΕΡΜΟΣΙΦΩΝΑ / Φ 120 / 8 ΤΡΥΠΕΣ
ΘΕΣΗ ΜΑΓΝΗΣΙΟΥ

Κωδικός	Περιγραφή	Τιμή (€)
01.01.01.06	Αντίσταση 3kw	11,90
01.01.01.08	Αντίσταση 1,5kw	11,70
07.01.01.04	Λάστιχο 8 οπών / Φ 120	0,70

ΘΕΡΜΟΣΙΦΩΝΑ / Φ 120 / 8 ΤΡΥΠΕΣ
ΘΕΣΗ ΜΑΓΝΗΣΙΟΥ / ΜΑΚΡΥΑ

Κωδικός	Περιγραφή	Τιμή (€)
12.01.01.16	Λαιμός αντίστασης 8 οπών	2,00



ΘΕΡΜΟΣΙΦΩΝΑ / Φ 120 / 8 ΤΡΥΠΕΣ ΜΕ ΘΕΣΗ ΜΑΓΝΗΣΙΟΥ / ΙΝΟΧ

Κωδικός	Περιγραφή	Τιμή (€)
01.01.01.10	Αντίσταση 4kw / ΧΑΛΚΟΥ	33,40
07.01.01.04	Λάστιχο 8 οπών / Φ 120	0,70



ΘΕΡΜΟΣΙΦΩΝΑ / Φ 120 / 8 ΤΡΥΠΕΣ / ΚΟΥΜΠΩΤΕΣ

Κωδικός	Περιγραφή	Τιμή (€)
01.01.11.11	Αντίσταση κουμπωτή 3kw	16,20
07.01.01.04	Λάστιχο 8 οπών / Φ 120	0,70



ΘΕΡΜΟΣΙΦΩΝΑ / Φ 48 / ΚΟΥΜΠΩΤΕΣ / ΙΤΑΛΙΑΣ

Κωδικός	Περιγραφή	Τιμή (€)
01.01.11.06	Αντίσταση κουμπωτή Φ48 3kw	15,30



ΘΕΡΜΟΣΤΑΤΗΣ ΘΕΡΜΟΣΙΦΩΝΑ COTHERM ΓΑΛΛΙΑΣ

Κωδικός	Περιγραφή	Τιμή (€)
12.01.11.03	Κουμπωτός 16Α	6,10
02.01.11.06	4 επαφές 20Α / Εξωτερική ρύθμιση	9,40
02.01.11.01	4 επαφές 20Α - 27cm	6,30
02.01.11.04	2 επαφές 20Α - 27cm	6,20



ΚΥΑΘΙΟ

Κωδικός	Περιγραφή	Τιμή (€)
---------	-----------	----------



ΒΑΛΒΙΔΕΣ ΑΣΦΑΛΕΙΑΣ & ΑΝΤΕΠΙΣΤΡΟΦΗΣ ΗΛΙΑΚΩΝ ΘΕΡΜΟΣΙΦΩΝΩΝ

Κωδικός	Περιγραφή	Τιμή (€)
ΒΑΗΘ.34	Βαλβίδα εισαγωγής 3/4" Α-Θ	6,80
12.01.01.22	Με μηχανισμό εκκένωσης 1/2" Α-Θ	9,00
12.01.01.39	Ανακούφισης ηλιακού 1/2" Ασρευνική	2,90
12.01.01.37	Ανακούφισης ηλιακού 1/2" Α (καπάκι)	3,00



ΑΝΤΙΠΑΓΩΤΙΚΟ ΥΓΡΟ

Κωδικός	Περιγραφή	Τιμή (€)
ΑΗ.4	Αντιπαγωτικό υγρό 4lt	12,50
ΠΡ.4	Προπυλαινογλυκόλη 4lt	26,00



ΡΑΒΔΟΙ ΜΑΓΝΗΣΙΟΥ ΑΝΟΔΙΚΗΣ ΠΡΟΣΤΑΣΙΑΣ

Κωδικός	Περιγραφή	Τιμή (€)
1224	M8 x 10 - Φ22 - 100mm	1,40
1229	M8 x 10 - Φ22 - 200mm	2,10
1230	M8 x 10 - Φ22 - 400mm	3,70
1254	M8 x 10 - Φ22 - 600mm	7,30
1233	M8 x 10 - Φ26 - 350mm	-
1236	M8 x 10 - Φ32 - 500mm	10,50
1245	3/16 - Φ26 - 60mm	1,20



ΣΤΑΥΡΟΣ ΕΞΑΕΡΙΣΤΙΚΟ & ΚΥΑΘΙΟ

Κωδικός	Περιγραφή	Τιμή (€)
---------	-----------	----------



Περιγραφή : Δοχείο αδρανείας για αντλίες θερμότητας 40lt έως 300lt.

Δοχείο αδρανείας για αντλίες θερμότητας 40lt έως 300lt.

Εξωτερικό περίβλημα δοχείου από φύλλο αλουμινίου βαμμένο με ηλεκτροστατική βαφή.

Τα δοχεία είναι κατάλληλα για εξωτερική εγκατάσταση (εκτός από ECO).

Δοχείο αδρανείας από χάλυβα.

Μέγιστη πίεση λειτουργίας δοχείου αδρανείας 6 bar.

Μέγιστη θερμοκρασία λειτουργίας δοχείου αδρανείας 95°C.

Μόνωση σταθερής διογκωμένης πολυουρεθάνης πάχους 50mm, πυκνότητας 52kg/m³.

Μόνωση πάχους 25mm για δοχείο αδρανείας ECO.

ΜΕ ΜΕΤΑΛΛΙΚΟ ΠΕΡΙΒΛΗΜΑ ΙΔΑΝΙΚΑ ΓΙΑ ΨΥΞΗ ΚΑΙ ΕΞΩΤΕΡΙΚΗ ΕΓΚΑΤΑΣΤΑΣΗ

ΔΟΧΕΙΑ ΑΔΡΑΝΕΙΑΣ ΓΙΑ ΑΝΤΛΙΕΣ ΘΕΡΜΟΤΗΤΑΣ ΧΩΡΙΣ ΕΝΑΛΛΑΚΤΗ

Κωδικός	Περιγραφή	Διαστάσεις (mm)		Βάρος (kg)	Τιμή (€)	Επισμαλτωμένο Τιμή (€)
		Ύψος	Διάμετρος			
ΔΑ.40-ECO	Δοχείο Αδρανείας 40lt K-T.	535	390	13,00	207,00	-
ΔΑ.40	Δοχείο Αδρανείας 40lt K-T-Δ	500	500	15,00	414,00	421,00
ΔΑ.60	Δοχείο Αδρανείας 60lt K-T-Δ	665	500	20,00	448,00	451,00
ΔΑ.80	Δοχείο Αδρανείας 80lt K-T-Δ	835	500	25,00	483,00	489,00
ΔΑ.110	Δοχείο Αδρανείας 110lt K-Δ	1.100	500	30,00	517,00	535,00
ΔΑ.150	Δοχείο Αδρανείας 150lt K-Δ	1.280	500	50,00	569,00	573,00
ΔΑ.200	Δοχείο Αδρανείας 200lt K-Δ	1.280	580	56,00	620,00	604,00
ΔΑ.300	Δοχείο Αδρανείας 300lt K-Δ	1.930	580	85,00	758,00	780,00

ΔΟΧΕΙΑ ΑΔΡΑΝΕΙΑΣ ΓΙΑ ΑΝΤΛΙΕΣ ΘΕΡΜΟΤΗΤΑΣ ΜΕ ΕΝΑ ΕΝΑΛΛΑΚΤΗ

Κωδικός	Περιγραφή	Διαστάσεις (mm)		Βάρος (kg)	Τιμή (€)	Επισμαλτωμένο Τιμή (€)
		Ύψος	Διάμετρος			
ΔΑ.110-1	Δοχείο Αδρανείας 110lt K-Δ	1.100	500	38,00	620,00	-
ΔΑ.150-1	Δοχείο Αδρανείας 150lt K-Δ	1.280	500	62,00	672,00	680,00
ΔΑ.200-1	Δοχείο Αδρανείας 200lt K-Δ	1.280	580	71,00	724,00	711,00
ΔΑ.300-1	Δοχείο Αδρανείας 300lt K-Δ	1.930	580	108,00	862,00	887,00

ΔΟΧΕΙΑ ΑΔΡΑΝΕΙΑΣ ΓΙΑ ΑΝΤΛΙΕΣ ΘΕΡΜΟΤΗΤΑΣ ΜΕ ΔΥΟ ΕΝΑΛΛΑΚΤΕΣ

Κωδικός	Περιγραφή	Διαστάσεις (mm)		Βάρος (kg)	Τιμή (€)	Επισμαλτωμένο Τιμή (€)
		Ύψος	Διάμετρος			
ΔΑ.150-2	Δοχείο Αδρανείας 150lt K-Δ	1.280	500	72,00	789,00	772,00
ΔΑ.200-2	Δοχείο Αδρανείας 200lt K-Δ	1.280	580	83,00	842,00	803,00
ΔΑ.300-2	Δοχείο Αδρανείας 300lt K-Δ	1.930	580	123,00	986,00	978,00

Ηλεκτρική αντίσταση βιδωτή με καπάκι 4kw - 1 1/2" με θερμοστάτη : 65,00€

Τριφασική αντίσταση βιδωτή με θερμοστάτη 6kw ή 9kw - 1 1/2" : 325,00€

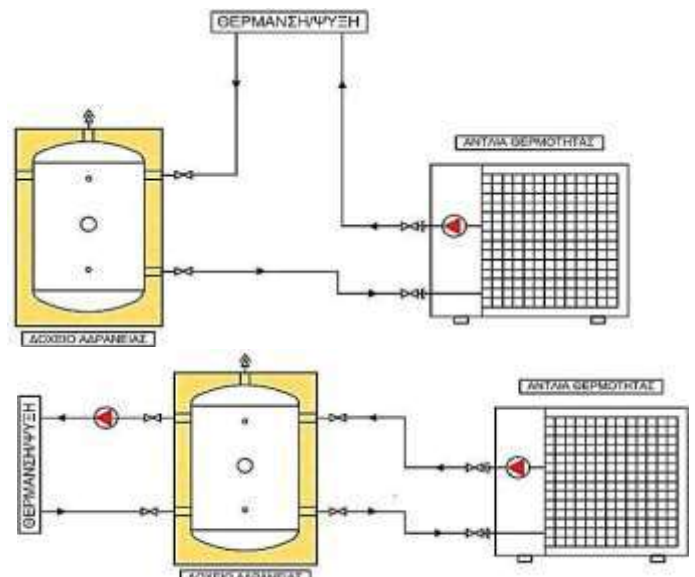
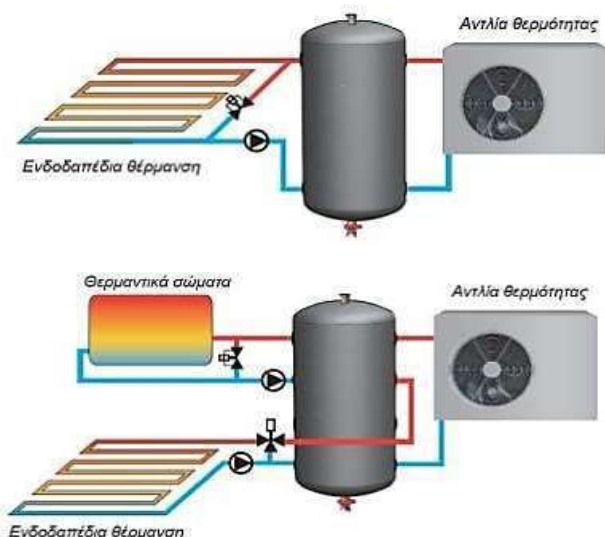
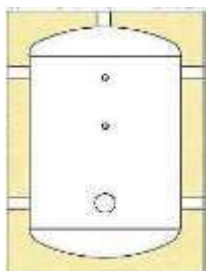

Τρόποι σύνδεσης δοχείων με αντλία θερμότητας και συστήματος ψύξης

Περιγραφή : Δοχείου Αδρανείας για θέρμανση χωρίς και με εναλλάκτες

Δοχείο αδρανείας από χάλυβα.

Πίεση λειτουργίας δοχείου αδρανείας 4 bar.

Μέγιστη πίεση λειτουργίας δοχείου αδρανείας 6 bar.

Μέγιστη θερμοκρασία λειτουργίας δοχείου αδρανείας 95°C.

Μόνωση αφαιρούμενη από μαλακή πολυουρεθάνη (αφρολέξ) 100 mm πάχους για 500 – 2000lt.

Εναλλάκτης από χαλυβδοσωλήνα.

Μέγιστη πίεση εναλλάκτη 16 bar.

Μέγιστη θερμοκρασία εναλλάκτη 160°C.

ΔΟΧΕΙΟ ΑΔΡΑΝΕΙΑΣ ΓΙΑ ΘΕΡΜΑΝΣΗ

Κωδικός	Περιγραφή	Διαστάσεις		Επιφάνεια Σερπαντίνας (m ²)	Τιμή (€)		
		Διάμετρος (mm)	Ύψος (mm)		Χωρίς Εναλλάκτη	1 Εναλλάκτη	2 Εναλλάκτες
ΔΑ.500	Αδρανείας 500lt	850	1.800	1,23/1,95	1.054,00	1.190,00	1.385,00
ΔΑ.800	Αδρανείας 800lt	1.050	1.800	1,33/2,36	1.170,00	1.340,00	1.560,00
ΔΑ.1000	Αδρανείας 1000lt	1.050	2.000	1,99/2,99	1.318,00	1.500,00	1.760,00
ΔΑ.1500	Αδρανείας 1500lt	1.400	1.800	2,50/3,70	2.684,00	2.600,00	2.730,00
ΔΑ.2000	Αδρανείας 2000lt	1.400	2.000	2,70/4,00	3.030,00	2.980,00	3.250,00

Ηλεκτρική αντίσταση βιδωτή με καπάκι 4kw - 1 1/2" με θερμοστάτη : 65,00€

Τριφασική αντίσταση βιδωτή με θερμοστάτη 6kw ή 9kw - 1 1/2" : 325,00€

Εξωτερική επένδυση από προβαμμένο μεταλλικό περίβλημα : Επιπλέον χρέωση 20%.

Κατόπιν ζήτησης μόνωση για ψύξη.

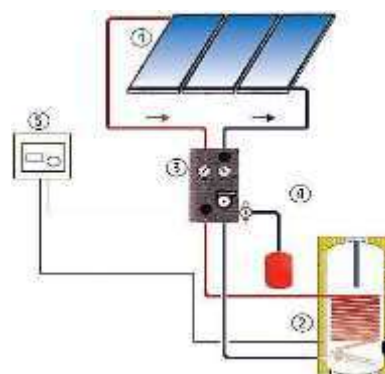

FRESH WATER - ΠΑΡΑΓΩΓΗΣ ΖΕΣΤΟΥ ΝΕΡΟΥ ΧΡΗΣΗΣ

Περιγραφή : Δοχείου Αδρανείας με ανοξειδωτή σερπαντίνα για Ζεστό Νερό Χρήσης με 1 & 2 εναλλάκτες (FRESH WATER)

Δοχείο αδρανείας από χάλυβα.

Πίεση λειτουργίας δοχείου αδρανείας 4 bar.

Μέγιστη πίεση λειτουργίας δοχείου αδρανείας 6 bar.

Μέγιστη θερμοκρασία λειτουργίας δοχείου αδρανείας 95°C.

Ανοξειδωτος εναλλάκτης DN32 – 1 ¼" με εξωτερικό σπειρώμα & μήκος 30m.

Μέγιστη πίεση λειτουργίας ανοξειδωτης σερπαντίνας 12 bar.

Μέγιστη θερμοκρασία ανοξειδωτης σερπαντίνας 95°C.

Εναλλάκτης από χαλυβδοσωλήνα.

Μέγιστη πίεση εναλλάκτη 16 bar.

Μέγιστη θερμοκρασία εναλλάκτη 160°C.

Μόνωση αφαιρούμενη από μαλακή πολυουρεθάνη (αφρολέξ) με πάχος 100 mm.

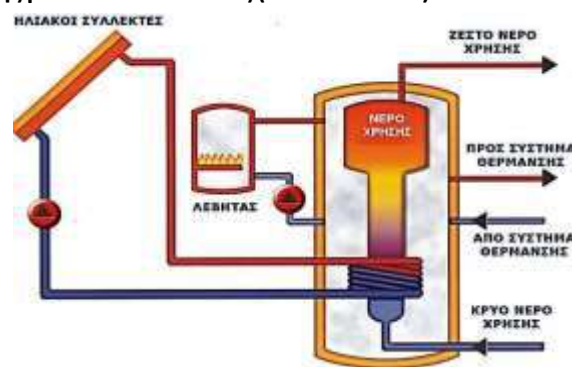

ΔΟΧΕΙΟ ΑΔΡΑΝΕΙΑΣ ΜΕ ΑΝΟΞΕΙΔΩΤΗ ΣΕΡΠΑΝΤΙΝΑ ΓΙΑ ΖΕΣΤΟ ΝΕΡΟ ΧΡΗΣΗΣ

Κωδικός	Περιγραφή	Διαστάσεις		Επιφάνεια Σερπαντίνας (m ²)	Τιμή (€)		
		Διάμετρος (mm)	Ύψος (mm)		Χωρίς Εναλλάκτη	1 Εναλλάκτη	2 Εναλλάκτες
ΔΙΣ.300	FRESH WATER 300	630	1.800	5,9/1,0/1,55	1.667,00	1.895,00	2.150,00
ΔΙΣ.500	FRESH WATER 500	850	1.800	7,4/1,23/1,95	2.500,00	2.842,00	3.188,00
ΔΙΣ.800	FRESH WATER 800	1.050	1.800	7,4/1,33/2,36	3.333,00	3.789,00	4.227,00
ΔΙΣ.1000	FRESH WATER 1000	1.050	2.000	7,4/1,99/2,99	4.167,00	4.736,00	5.266,00
ΔΙΣ.1500	FRESH WATER 1500	1.400	1.800	7,4/2,5/3,7	5.000,00	5.683,00	6.305,00
ΔΙΣ.2000	FRESH WATER 2000	1.400	2.000	7,4/2,7/4,0	5.833,00	6.630,00	7.343,00

Ηλεκτρική αντίσταση βιδωτή με καπάκι 4kw - 1 1/2" με θερμοστάτη : 65,00€

Τριφασική αντίσταση βιδωτή με θερμοστάτη 6kw ή 9kw - 1 1/2" : 325,00€

Εξωτερική επένδυση από προβαμμένο μεταλλικό περίβλημα : Επιπλέον χρέωση 20%.





Δεξαμενή αποθήκευσης από χάλυβα (RSt 37-2).

Έως 2000 λίτρα παραδίδεται με αφαιρούμενο αφρώδες εύκαμπτο αφρό PU 90 mm μόνωση με επένδυση λευκού ή αργυρού φύλλου.

Για τα συστήματα ψύξης νερού, οι δεξαμενές αποθήκευσης Storatherm διατίθενται και χωρίς μόνωση αφρού (τύπου "H").

Μη επεξεργασμένο στο εσωτερικό, με εξωτερική πλαστική επικάλυψη.

Μακ πίεση λειτουργίας για δεξαμενή αποθήκευσης 3 bar (6 bar πάνω από 1500 λίτρα).

Μακ θερμοκρασία λειτουργίας για δεξαμενή αποθήκευσης 95 °C.

Storatherm Heat HF / R: με επιπλέον καθαρισμό και φλάντζα επιθεώρησης, LK 150 mm.

Storatherm Heat H / R: ίδια με τα παραπάνω αλλά χωρίς μόνωση.

Μόνωση για συστήματα νερού θέρμανσης / ψύξης για 2000 lt.

ΔΟΧΕΙΟ ΑΔΡΑΝΕΙΑΣ ΧΩΡΙΣ ΕΝΑΛΛΑΚΤΗ					
Κωδικός	Περιγραφή	Διαστάσεις (mm)		Βάρος (kg)	Τιμή (€)
		Ύψος	Διάμετρος		
7839100	Δοχείο Αδρανείας HF300	1.320	797	59,00	758,00
7839200	Δοχείο Αδρανείας HF500	1.950	797	72,00	916,00
7839300	Δοχείο Αδρανείας HF800	1.825	990	124,00	1.235,00
7839400	Δοχείο Αδρανείας HF1000	2.115	990	139,00	1.361,00
7839500	Δοχείο Αδρανείας HF1500	2.120	1.240	186,00	2.146,00
7839600	Δοχείο Αδρανείας HF2000	2.122	1.440	266,00	2.901,00

ΔΟΧΕΙΟ ΑΔΡΑΝΕΙΑΣ ΧΩΡΙΣ ΕΝΑΛΛΑΚΤΗ ΜΕ ΦΛΑΝΤΖΑ ΕΠΙΘΕΩΡΗΣΗΣ					
Κωδικός	Περιγραφή	Διαστάσεις (mm)		Βάρος (kg)	Τιμή (€)
		Ύψος	Διάμετρος		
7842000	Δοχείο Αδρανείας HF/R 300	1.320	797	62,00	763,00
7842100	Δοχείο Αδρανείας HF/R 500	1.950	797	75,00	918,00
7842200	Δοχείο Αδρανείας HF/R 800	1.825	990	127,00	1.246,00
7842300	Δοχείο Αδρανείας HF/R 1000	2.115	990	142,00	1.365,00
7842400	Δοχείο Αδρανείας HF/R 1500	2.120	1.240	189,00	2.241,00
7842500	Δοχείο Αδρανείας HF/R 2000	2.122	1.440	269,00	2.975,00

ΔΟΧΕΙΟ ΑΔΡΑΝΕΙΑΣ ΜΕ ΕΝΑ ΕΝΑΛΛΑΚΤΗ						
Κωδικός	Περιγραφή	Διαστάσεις (mm)		Επιφάνεια Εναλλάκτη	Βάρος (kg)	Τιμή (€)
		Ύψος	Διάμετρος			
7843300	Δοχείο Αδρανείας HF/1 500	1.950	797	1,88	100,00	958,00
7843500	Δοχείο Αδρανείας HF/1 1000	2.115	990	4,48	225,00	1.417,00
7843700	Δοχείο Αδρανείας HF/1 2000	2.122	1.440	4,48	352,00	3.008,00

ΔΟΧΕΙΟ ΑΔΡΑΝΕΙΑΣ ΜΕ ΔΥΟ ΕΝΑΛΛΑΚΤΕΣ							
Κωδικός	Περιγραφή	Διαστάσεις (mm)		Επιφάνεια Εναλλάκτη 1	Επιφάνεια Εναλλάκτη 2	Βάρος (kg)	Τιμή (€)
		Ύψος	Διάμετρος				
7837100	Δοχείο Αδρανείας HF/2 500	1.950	797	1,20	1,90	125,00	1.325,00
7837200	Δοχείο Αδρανείας HF/2 800	1.825	990	1,40	2,50	267,00	1.641,00
7837300	Δοχείο Αδρανείας HF/2 1000	2.115	990	2,50	3,10	308,00	1.932,00
7837400	Δοχείο Αδρανείας HF/2 1500	2.120	1.240	2,40	3,70	355,00	2.882,00

FRESH WATER - ΠΑΡΑΓΩΓΗΣ ΖΕΣΤΟΥ ΝΕΡΟΥ ΧΡΗΣΗΣ

Περιγραφή : Δοχείο Αδρανείας με ανοξειδωτή σερπαντίνα για Ζεστό Νερό Χρήσης με 1 & 2 εναλλάκτες.

Συνδυασμένη δεξαμενή αποθήκευσης για ζεστό νερό χρήσης και υποστήριξη για συστήματα θέρμανσης.

Δεξαμενή αποθήκευσης από χάλυβα (RSt 37-2).

Θέρμανση ζεστού νερού χρήσης μέσω σωλήνα από κυματοειδή ανοξειδωτο χάλυβα μεγάλου όγκου.

Συμπεριλαμβάνεται μόνωση πάχους 120 mm με ισχυρή εξωτερική επένδυση (ασημί). Μη επεξεργασμένο στο εσωτερικό, με εξωτερική πλαστική επικάλυψη.

Επιφάνειες θέρμανσης: Μέγιστη 10 bar / 110 ° C. Δεξαμενή αποθήκευσης: Μέγιστη 3 bar / 95 ° C.

Εναλλάκτης ζεστού νερού χρήσης: Μέγιστη 6 bar / 95 ° C.



FRESH WATER - ΠΑΡΑΓΩΓΗΣ ΖΕΣΤΟΥ ΝΕΡΟΥ ΧΡΗΣΗΣ

Περιγραφή	Διαστάσεις		Κωδικός	1 Εναλλάκτη		Κωδικός	2 Εναλλάκτες	
	Ύψος (mm)	Διάμετρος (mm)		Επιφάνεια εναλλάκτη	Τιμή (€)		Επιφάνεια εναλλάκτη	Τιμή (€)
HC 500	1.974	800	7859200	1,60	2.752,00	7859600	1,14/1,6	2.820,00
HC 800	1.870	990	7859300	2,60	3.130,00	7859700	1,75/2,6	3.253,00
HC 1000	2.153	990	7859400	2,60	3.471,00	7859800	2,2/2,6	3.567,00
HC 1500	2.178	1.240	7859500	2,15	4.127,00	7859900	1,5/2,15	4.337,00

BOILER ΛΕΒΗΤΟΣΤΑΣΙΟΥ GLASS

Δεξαμενή αποθήκευσης από χάλυβα (RSt 37-2).

Ανθεκτική στη διάβρωση γυάλινη δεξαμενή (GLASS) σύμφωνα με το Γερμανικό DIN 4753.

Ράβδος ανόδου μαγνησίου για την προστασία του δοχείου.

Θερμόμετρο εγκατεστημένο από το εργοστάσιο.

Θερμομόνωση πάχους 100mm έως 1000lt & 120mm από 1500lt έως 3000lt.

Υποδοχή για προσθήκη ηλεκτρικού ΕΕΗΡ θερμαντικού στοιχείου (Αντίσταση 1 1/2'' βιδωτή).

- Max πίεση λειτουργίας: Στο δοχείο: 10 bar, στον εναλλάκτη: 16 bar.
- Max θερμοκρασία λειτουργίας: Στο δοχείο: 95 ° C, στον εναλλάκτη: 110 ° C.



BOILER ΛΕΒΗΤΟΣΤΑΣΙΟΥ GLASS

Περιγραφή	Διαστάσεις		Κωδικός	1 Εναλλάκτη		Κωδικός	2 Εναλλάκτες	
	Ύψος (mm)	Διάμετρος (mm)		Επιφάνεια εναλλάκτη	Τιμή (€)		Επιφάνεια εναλλάκτη	Τιμή (€)
AF 200M_C	1.473	540	7847100	0,95	1.033,00	7896800	0,7/0,95	1.257,00
AF 400M_C	1.631	700	7847300	1,80	1.567,00	7849900	1,05/1,8	1.737,00
AF 500M_C	1.961	700	7847400	1,90	1.800,00	7850000	1,3/1,9	1.947,00
AF 750_C	2.023	950	7838000	3,70	3.205,00	7838500	1,17/1,93	3.341,00
AF1000_C	2.025	2.050	7838100	4,50	3.760,00	7838600	1,17/2,45	3.942,00

Κατόπιν ζήτησης μεγαλύτερα boiler λεβητοστασίου.

BOILER ΛΕΒΗΤΟΣΤΑΣΙΟΥ GLASS ΓΙΑ ΑΝΤΛΙΕΣ ΘΕΡΜΟΤΗΤΑΣ

Σύστημα θέρμανσης νερού που προορίζονται για εφαρμογές αντλίας θερμότητας.

Ατσάλι υψηλής αντοχής S235JRG2 (RSt 37-2).

Ανθεκτικό στη διάβρωση γυάλινο δοχείο (GLASS) σύμφωνα με το Γερμανικό DIN 4753.

Ράβδος ανόδου μαγνησίου για την προστασία του δοχείου.

Θερμόμετρο εγκατεστημένο από το εργοστάσιο.

Υποδοχή για προσθήκη ηλεκτρικού ΕΕΗΡ θερμαντικού στοιχείου (Αντίσταση 1 1/2'' βιδωτή).

- Max πίεση λειτουργίας: Στο δοχείο: 10 bar, στον εναλλάκτη: 16 bar.
- Max θερμοκρασία λειτουργίας: Στο δοχείο: 95 ° C, στον εναλλάκτη: 110 ° C.



BOILER ΛΕΒΗΤΟΣΤΑΣΙΟΥ GLASS ΓΙΑ ΑΝΤΛΙΕΣ ΘΕΡΜΟΤΗΤΑΣ

Περιγραφή	Διαστάσεις		Κωδικός	1 Εναλλάκτη		Κωδικός	2 Εναλλάκτες	
	Ύψος (mm)	Διάμετρος (mm)		Επιφάνεια εναλλάκτη	Τιμή (€)		Επιφάνεια εναλλάκτη	Τιμή (€)
AH400_C	1.651	700	7845600	3,10	2.052,00	7846000	1,4/3,2	2.298,00
AH500_C	1.961	700	7845700	5,00	2.308,00	7846100	1,6/4,3	2.619,00
AH750_C	2.050	950	7845800	6,20	3.279,00	7846200	2,2/5,2	3.541,00
AH1000_C	2.083	1.050	7845900	9,20	3.648,00	7846300	3,1/6,1	4.000,00

Κατόπιν ζήτησης μεγαλύτερα boiler λεβητοστασίου.

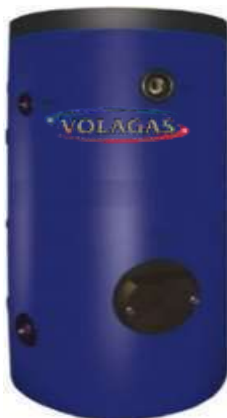

Τεχνική περιγραφή BOILER Λεβητοστασίου.

BOILER λεβητοστασίου από χάλυβα με διπλή επισμάλτωση – επίστρωση εμαγιέ (GLASS).
Καθοδική προστασία με ανόδιο μαγνησίου – ενσωματωμένο και στις δύο φλάντζες.
Μέγιστη πίεση λειτουργίας δοχείου 10 bar.
Μέγιστη θερμοκρασία λειτουργίας δοχείου 95°C.
Μόνωση από πολυουρεθάνη 50 mm πάχος με πυκνότητα 52 kg/m³ για 160lt - 500lt.
Μόνωση από μαλακή πολυουρεθάνη (αφρολέξ) 100 mm πάχος για 800lt - 1000lt.
Εναλλάκτης από επισμαλτωμένο χαλυβδοσωλήνα 1".
Μέγιστη πίεση λειτουργίας εναλλάκτη 16 bar.
Μέγιστη θερμοκρασία λειτουργίας εναλλάκτη 130°C.

BOILER ΛΕΒΗΤΟΣΤΑΣΙΟΥ GLASS

Κωδικός	Περιγραφή	Διαστάσεις		Χωρίς Εναλλάκτη	Έναν Εναλλάκτη		Δύο Εναλλάκτες	
		Ύψος (mm)	Διάμετρος (mm)		Τιμή (€)	Επιφάνεια (m ²)	Τιμή (€)	Επιφάνεια (m ²)
ΜΓ.160	Boiler Λεβητοστ. 160lt	1.070	600	732,00	0,55	827,00	0,55/0,80	905,00
ΜΓ.200	Boiler Λεβητοστ. 200lt	1.460	600	862,00	0,80	922,00	0,80/1,00	999,00
ΜΓ.300	Boiler Λεβητοστ. 300lt	1.800	630	1.025,00	1,00	1.215,00	1,00/1,55	1.335,00
ΜΓ.500	Boiler Λεβητοστ. 500lt	1.800	850	1.456,00	1,23	1.550,00	1,23/1,95	1.714,00
ΜΓ.800	Boiler Λεβητοστ. 800lt	1.800	1050	2.342,00	1,33	2.394,00	1,33/2,36	2.670,00
ΜΓ.1000	Boiler Λεβητοστ. 1000lt	2.000	1050	2.618,00	1,99	2.670,00	1,99/2,99	2.928,00

Στην τιμή του boiler δεν περιλαμβάνεται ηλεκτρική αντίσταση.

Ηλεκτρική αντίσταση φλαντζωτή 4kw - 8 οπών με θερμοστάτη : 34,00€ (για BOILER 160lt, 200lt και 300lt).

Ηλεκτρική αντίσταση βιδωτή 4kw - 1 1/2" με θερμοστάτη : 65,00€ (από BOILER 500lt και άνω).

Τριφασική αντίσταση βιδωτή με θερμοστάτη 6kw ή 9kw - 1 1/2" : 325,00€.

Εξωτερική επένδυση από προβαμμένο μεταλλικό περίβλημα : Επιπλέον χρέωση 20%.



Τεχνική περιγραφή BOILER Λεβητοστασίου για αντλίες θερμότητας.

BOILER λεβητοστασίου από χάλυβα με επισμάλτωση – επίστρωση εμαγιέ (GLASS).
Καθοδική προστασία με ανόδιο μαγνησίου και στις δύο φλάντζες.
Μέγιστη πίεση λειτουργίας δοχείου 10 bar.
Μέγιστη θερμοκρασία λειτουργίας δοχείου 95°C.
Μόνωση από μαλακή πολυουρεθάνη (αφρολέξ) 55 mm πάχος με πυκνότητα 52 kg/m³.
Εναλλάκτης από επισμαλτωμένο χαλυβδοσωλήνα 1 ¼" για την αντλία θερμότητας.
Εναλλάκτης από επισμαλτωμένο χαλυβδοσωλήνα ¾" για τους ηλιακούς συλλέκτες.
Μέγιστη πίεση λειτουργίας εναλλάκτη 16 bar.
Μέγιστη θερμοκρασία λειτουργίας εναλλάκτη 130°C.

BOILER ΛΕΒΗΤΟΣΤΑΣΙΟΥ GLASS ΓΙΑ ΑΝΤΛΙΕΣ ΘΕΡΜΟΤΗΤΑΣ

Κωδικός	Περιγραφή	Διαστάσεις		Έναν Εναλλάκτη		Δύο Εναλλάκτες	
		Ύψος (mm)	Διάμετρος (mm)	Επιφάνεια (m ²)	Τιμή (€)	Επιφάνεια (m ²)	Τιμή (€)
ΜΑ.200	Boiler για Αντλ.Θ. 200lt	1.460	630	2,60	1.206,00	2,60/ 1,20	1.370,00
ΜΑ.300	Boiler για Αντλ.Θ. 300lt	2.000	630	3,60	1.481,00	3,60/ 2,20	1.550,00
ΜΑ.500	Boiler για Αντλ.Θ. 500lt	2.000	850	4,20	2.239,00	4,20 / 2,60	2.584,00
ΜΑ.800	Boiler για Αντλ.Θ. 800lt	1.800	1050	6,00	3.324,00	6,00 / 2,60	4.065,00
ΜΑ.1000	Boiler για Αντλ.Θ. 1000lt	2.000	1050	6,00	3.703,00	6,00 / 2,60	4.443,00

Στην τιμή του boiler δεν περιλαμβάνεται ηλεκτρική αντίσταση.

Ηλεκτρική αντίσταση φλαντζωτή 4kw - 8 οπών με θερμοστάτη : 34,00€ (για BOILER 160lt, 200lt και 300lt).

Ηλεκτρική αντίσταση βιδωτή 4kw - 1 1/2" με θερμοστάτη : 65,00€ (από BOILER 500lt και άνω).

Τριφασική αντίσταση βιδωτή με θερμοστάτη 6kw ή 9kw - 1 1/2" : 325,00€.

Εξωτερική επένδυση από προβαμμένο μεταλλικό περίβλημα : Επιπλέον χρέωση 20%.

Στα boiler λεβητοστασίου 200lt & 300lt η αντίσταση (Φ140 / 8 οπών) τοποθετείτε στο επάνω μέρος τους.

Σε όλα τα Boiler λεβητοστασίου είναι απαραίτητο να τοποθετείται δοχείο διαστολής, βαλβίδα ασφαλείας και ανοδική προστασία στην είσοδο του κρύου νερού.

Ηλιακός σταθμός FBS-8010 (SOLAR STATION)

Περιλαμβάνει :

Ηλεκτρονικό κυκλοφορητή μήκους 130 mm, διατομής DN 15.

Βαλβίδα ρύθμισης ροής WattFlow με bypass και ενσωματωμένη βαλβίδα πλήρωσης - παροχέτευσης.

Βαλβίδα ασφαλείας 6 bar με μανόμετρο, Θερμομόνωση EPP.

Βάνες με ενσωματωμένα θερμόμετρα (μπλε - κόκκινο).

Κυματοειδή ανοξείδωτη σωλήνα για σύνδεση με το δοχείο διαστολής.

Βάση τοίχου με αντεπίστροφο για εύκολη αντικατάσταση του δοχείου διαστολής.

ΥΔΡΑΥΛΙΚΟ ΚΙΤ ΗΛΙΑΚΩΝ ΣΥΣΤΗΜΑΤΩΝ (SOLAR STATION)

Κωδικός	Περιγραφή	Τιμή (€)
10036099	4-36 lt/min με Διαφορικό Θερμοστάτη LCD Plus	669,50
10036019	4-36 lt/min χωρίς Διαφορικό Θερμοστάτη	412,00
10035581	2-16 lt/min με Διαφορικό Θερμοστάτη LCD Plus	644,50
10030720	2-16 lt/min χωρίς Διαφορικό Θερμοστάτη	412,00

ΚΥΚΛΟΦΟΡΗΤΗΣ

10080029	GRUNDFOS UPM3 AUTO L 15-105 130mm	279,00
----------	-----------------------------------	---------------

Basic : Διαφορικός θερμοστάτης συστήματος βεβιασμένης κυκλοφορίας για έλεγχο boiler-συλλεκτών με εντολή για συμπληρωματική θέρμανση. Διαθέτει 2 αισθητήρια θερμοκρασίας και ενσωματωμένη προστασία από α) παγετό, β) υπερθέρμανση συλλέκτη, γ) υπερθέρμανση συστήματος.

Κατάλληλος για κυκλοφορητή 3 ταχυτήτων (ON-OFF) & Inverter.

ΔΙΑΦΟΡΙΚΟΙ ΘΕΡΜΟΣΤΑΤΕΣ BASIC

Κωδικός	Περιγραφή	Τιμή (€)

LCD PLUS :

Μεγάλη οθόνη γραφικών με οπίσθιο φωτισμό. Εύκολο μενού 4 πλήκτρων.

2 μετρητές ενέργειας (1 για την ηλιακή ενέργεια και 1 για άλλη πηγή ενέργειας).

8 λειτουργικά συστήματα με δυνατότητα διαφόρων συμπληρωματικών (extra) λειτουργιών.

2 αναλογικές εισοδοί για αισθητήρες για κυκλοφορητή της Grundfos Inverter απευθείας τοποθέτησης (αισθητήρας ροής, πίεσης και θερμοκρασίας).

2 ηλεκτρονικές έξοδοι για κυκλοφορητή (3 ταχυτήτων ή Inverter - PWM) με λειτουργία εφαρμογής αντλίας.

1 έξοδο για extra λειτουργία (π.χ. για έλεγχο επιπλέον συστήματος θέρμανσης ή συστήματος ψύξης κλπ).

Προστασία συλλέκτη (από παγετό και υπερθέρμανση).

ΔΙΑΦΟΡΙΚΟΣ ΘΕΡΜΟΣΤΑΤΗΣ LCD PLUS

Κωδικός	Περιγραφή	Τιμή (€)



ΥΔΡΑΥΛΙΚΟ ΚΙΤ ΗΛΙΑΚΩΝ

Κωδικός	Περιγραφή	Τιμή (€)

ΒΑΛΒΙΔΑ ΕΚΤΡΟΠΗΣ

Κωδικός	Περιγραφή	Τιμή (€)

ΑΙΣΘΗΤΗΡΑΣ ΡΟΗΣ (ΡΟΟΜΕΤΡΟ)

Κωδικός	Περιγραφή	Τιμή (€)
10010140	Ροόμετρο SRV20-AG 4-36lt - 1"	42,90

ΒΑΛΒΙΔΑ ΑΣΦΑΛΕΙΑΣ ΗΛΙΑΚΩΝ

Κωδικός	Περιγραφή	Τιμή (€)

Solar station χωρίς διαφορικό θερμοστάτη

Μονάδα ασφαλείας

Solar station με διαφορικό θερμοστάτη

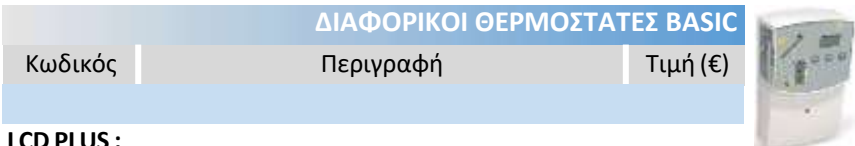

ΑΙΣΘΗΤΗΡΙΑ ΔΙΑΦΟΡΙΚΟΥ ΘΕΡΜΟΣΤΑΤΗ

Κωδικός	Περιγραφή	Τιμή (€)
LE00060	PT 1000 (105°C - Γκρι)	17,20
LE00060	PT 1000 (180°C - Πορτοκαλί)	20,40

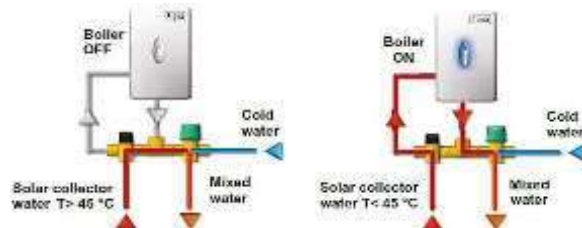

ΘΕΡΜΟΜΙΚΤΙΚΕΣ ΒΑΛΒΙΔΕΣ 4 ΘΕΣΕΩΝ

Κωδικός	Περιγραφή	Διατομή	Τιμή (€)
6209C12	42-60°C	1/2"	51,50
6210C34	42-60°C	3/4"	50,10
6211C1	42-60°C	1"	51,70
6109C12	32-50°C	1/2"	49,00
6110C34	32-50°C	3/4"	51,70
6111C1	32-50°C	1"	51,70

α) Μπόλερ T εξόδου 32°C ~ 50°C.
β) Ενδοδαπέδια συστήματα T εξόδου 42°C ~ 60°C.



ΟΙΚΟΝΟΜΙΚΗ ΣΕΙΡΑ ΗΛΙΑΚΩΝ ΘΕΡΜΟΣΙΦΩΝΩΝ ΤΑΡΑΤΣΑΣ CLASSIC

Κωδικός	Διαστάσεις Συλλεκτών	Τιμή (€)		
		Διπλής	Τριπλής	Α.Θ
HΘΝ.12026	2,00 m ²	1029,00	1150,00	-
HΘΝ.16026	2,60 m ²	1163,00	1284,00	1533,00
HΘΝ.16030	3,00 m ²	1239,00	1360,00	1607,00
HΘΝ.20026	2,60 m ²	1289,00	1410,00	1659,00
HΘΝ.20030	3,00 m ²	1323,00	1439,00	1680,00
HΘΝ.20040	4,00 m ²	1470,00	1586,00	1838,00
HΘΝ.30040	4,00 m ²	1869,00	2016,00	2258,00
HΘΝ.30050	5,20 m ²	1995,00	2142,00	2394,00

Ηλιακοί θερμοσίφωνες CLASSIC

Βελτιώσεις

- Εσωτερικό δοχείο νερού από κάλυβα ψυχρής εξόλησης πάχους 3,0mm (από 2,5mm).
- Μανδύας κλειστά κυκλώματος από κάλυβα ψυχρής εξόλησης, πάχους 1,8mm (από 1,5mm).
- Ενισχυμένη καθοδική προστασία, με την τοποθέτηση 2 ανόδων μαγνησίου σε κάθε δοχείο.
- Αύξηση του πάχους της μόνωσης του δοχείου κατά 2cm.
- Νέος πρωτοποριακός σχεδιασμός του εξωτερικού περιβλήματος για μεγαλύτερη λειτουργικότητα και αισθητική.
- Νέος συλλέκτης APOLLON AL/LS - με το μοναδικό ηλιονεκτώματα του ήδη καταξιωμένου APOLLON AL, με απορροφητή αλουμινίου νέας γενιάς, η οποία προσφέρει όχι μόνο υψηλή απορροφητικότητα αλλά και αυτορρυθμιζόμενη εκπομπή για την αποφυγή υπερθερμάνσεων



Επιφάνεια εναλλάκτη για αντλία θερμότητας: 160lt-200lt:1,6m², 300lt:2m²

ΣΥΛΛΕΚΤΕΣ APOLLON AL LS

ΣΥΛΛΕΚΤΕΣ ΣΥΛΛΕΚΤΕΣ APOLLON AL LS

Κωδικός	Διαστάσεις Συλλεκτών	Τιμή (€)
ΗΣ.150-2	1,50 m ²	315,00
ΗΣ.200-2	2,00 m ²	420,00
ΗΣ.200-4	2,00 m ²	420,00
ΗΣ.260-4	2,60 m ²	536,00

• Νέος συλλέκτης APOLLON AL/LS - με το μοναδικό ηλιονεκτώματα του ήδη καταξιωμένου APOLLON AL, με απορροφητή αλουμινίου νέας γενιάς, η οποία προσφέρει όχι μόνο υψηλή απορροφητικότητα αλλά και αυτορρυθμιζόμενη εκπομπή για την αποφυγή υπερθερμάνσεων



ΠΡΟΣΧΗ! ΣΤΙΣ ΑΠΟΜΙΜΗΣΕΙΣ

Βάσεις Στήριξης :

Ταράτσα Από 120lt έως 300lt : 95,00€ για 300lt : 105,00€

Κεραμοσκεπή Από 120lt έως 300lt : 179,00€, για 300lt : 200,00€

Όλες οι βάσεις διατίθενται και σε χαμηλού τύπου προφίλ χωρίς έξτρα χρέωση.

ΜΠΟΪΛΕΡ GLASS

BOILER ΗΛΙΑΚΩΝ ΘΕΡΜΟΣΙΦΩΝΩΝ ΚΛΕΙΣΤΟΥ ΚΥΚΛΩΜΑΤΟΣ - GLASS

Κωδικός	Τύπος	Τιμή (€)		
		Διπλής	Τριπλής	Α.Θ.
ΜΓ.120	Glass 120	525,00	630,00	-
ΜΓ.160	Glass 160	557,00	662,00	914,00
ΜΓ.200	Glass 200	609,00	714,00	966,00
ΜΓ.300	Glass 300	987,00	1.113,00	1.365,00

BOILER ΗΛΙΑΚΩΝ ΘΕΡΜΟΣΙΦΩΝΩΝ ΚΛΕΙΣΤΟΥ ΚΥΚΛΩΜΑΤΟΣ - INOX

Κωδικός	Τύπος	Τιμή (€)		
		Διπλής	Τριπλής	Α.Θ.
ΜΓ.160	INOX 160	882,00	1.008,00	1.260,00
ΜΓ.300	INOX 300	1.638,00	1.838,00	2.090,00



Επιφάνεια εναλλάκτη για αντλία θερμότητας: 160lt-200lt:1,6m², 300lt:2m²

ΗΛΕΚΤΡΙΚΟΙ ΘΕΡΜΟΣΙΦΩΝΕΣ

ΗΛΕΚΤΡΙΚΟΙ ΘΕΡΜΟΣΙΦΩΝΕΣ

Κωδικός	Τύπος	Ισχύς (kW)	Τιμή (€)	ΕΙΣΦΟΡΑ ΑΝΑΚ/ΣΗΣ
ΘΓ.8	8lt K-Δ-Ο	1,50	103,00	0,75
ΘΓ.20	20lt K-Δ-Ο	3,00	122,00	1,38
ΘΓ.40	40lt K-Δ-Ο	3,00	159,00	1,88
ΘΓ.60	60lt K-Δ-Ο	4,00	171,00	2,38
ΘΓ.80	80lt K-Δ-Ο	4,00	181,00	2,50
ΘΓ.100	100lt K-Δ-Ο	4,00	221,00	3,13
ΘΓ.120	120lt K-Δ-Ο	4,00	252,00	3,75

ΗΛΕΚΤΡΙΚΟΙ ΘΕΡΜΟΣΙΦΩΝΕΣ ΣΤΕΝΟΙ (36cm)

Κωδικός	Τύπος	Ισχύς (kW)	Τιμή (€)	ΕΙΣΦΟΡΑ ΑΝΑΚ/ΣΗΣ
ΘΓ.40	40lt K-Δ-Ο	3,00	189,00	1,88
ΘΓ.60	60lt K-Δ-Ο	4,00	203,00	2,38
ΘΓ.80	80lt K-Δ-Ο	4,00	210,00	2,50
ΘΓ.100	100lt K-Δ-Ο	4,00	260,00	3,13
ΘΓ.120	120lt K-Δ-Ο	4,00	302,00	3,75



Ενεργειακή σήμανση CE



ΜΕ ΕΝΑΛΛΑΚΤΗ ΘΕΡΜΟΤΗΤΑΣ

Κωδικός	Τύπος	Ισχύς (kW)	Τιμή (€)
ΗΓ.60	60lt K-Δ-Ο	4,00	200,00
ΗΓ.80	80lt K-Δ-Ο	4,00	210,00
ΗΓ.100	100lt K-Δ-Ο	4,00	247,00
ΗΓ.120	120lt K-Δ-Ο	4,00	284,00

ΜΕ ΕΝΑΛΛΑΚΤΗ ΘΕΡΜΟΤΗΤΑΣ (36cm)

Κωδικός	Τύπος	Ισχύς (kW)	Τιμή (€)
ΗΓ.80	80lt K-Δ-Ο	4,00	247,00
ΗΓ.120	120lt K-Δ-Ο	4,00	326,00



Χρέωση για ανακυκλοφορία 15€ / Χρέωση για θέση αισθητήριου 15€.

* 8lt: 23cm - 20lt: 32cm - Από 40lt και πάνω: 43cm



ΗΛΕΚΤΡΙΚΟΙ ΘΕΡΜΟΣΙΦΩΝΕΣ PRO1R

Κωδικός	Τύπος	Διαστάσεις (mm)	Ισχύς (W)	Τιμή (€)
3201934	PRO1 R-80lt O-Δ	A(758)XD(480)	3.000	172,00
3201935	PRO1 R-100lt O-Δ	A(913)XD(480)	3.000	194,00

PRO1R :
 Τεχνολογία WaterPlus: μέχρι και 16% περισσότερο διαθέσιμο νερό.
 Κλασικός σχεδιασμός.
 Επισμάλτωση τιτανίου - Άνοδος μαγνησίου.
 Εύκολα αφαιρούμενη φλάντζα.



ΗΛΕΚΤΡΙΚΟΙ ΘΕΡΜΟΣΙΦΩΝΕΣ PRO1 ECO

Κωδικός	Τύπος	Διαστάσεις (mm)	Ισχύς (W)	Τιμή (€)
3201423	PRO1 ECO-100lt O-Δ	A(913)XD(470)	1.800	212,00

PRO1 ECO:
 WaterPlus Technology: μέχρι 16% περισσότερο ζεστό νερό διαθέσιμο.
 Έξυπνη οθόνη για την ανάγνωση και τη ρύθμιση της θερμοκρασίας.
 Εικονίδιο Shower ready που δείχνει το πρώτο διαθέσιμο ντους.
 Λειτουργία Eco Evo.
 Επισμάλτωση τιτανίου - Ανόδιο μαγνησίου.



ΗΛΕΚΤΡΙΚΟΙ ΘΕΡΜΟΣΙΦΩΝΕΣ LYDOS R

Κωδικός	Τύπος	Διαστάσεις (mm)	Ισχύς (W)	Τιμή (€)
3201932	LYDOS R-100lt	A(773)XD(480)	3.000	172,00

LYDOS R
 Τεχνολογία WaterPlus: μέχρι και 16% περισσότερο διαθέσιμο ζεστό νερό
 Συμμορφωμένο με τους κορυφαίους κανονισμούς ESWH.
 Εξωτερική ρύθμιση θερμοκρασίας
 Θερμοστάτης διπλής ασφαλείας
 Επισματωμένου τιτανίου- Ανόδιο μαγνησίου.



ΗΛΕΚΤΡΙΚΟΙ ΘΕΡΜΟΣΙΦΩΝΕΣ LYDOS ECO

Κωδικός	Τύπος	Διαστάσεις (mm)	Ισχύς (W)	Τιμή (€)
3201860	LYDOS ECO-80lt	A(758)XD(470)	2.000	180,00
3201861	LYDOS ECO-100lt	A(913)XD(470)	2.000	196,00
3201862	LYDOS ECO-100lt	A(913)XD(470)	2.000	212,00

LYDOS ECO
 Τεχνολογία WaterPlus*: μέχρι και 16% περισσότερο διαθέσιμο ζεστό νερό.
 Λειτουργία ECO EVO powered by CoreTECH: μέχρι 14% εξοικονόμηση ενέργειας.
 Συμμορφωμένο με τους κορυφαίους κανονισμούς ESWH.
 Χειροκίνητη και ακριβής ρύθμιση θερμοκρασίας.
 Εικονίδιο Shower ready που δείχνει τα διαθέσιμα ντους.
 Λειτουργία T-Max για την αντιμετώπιση απρόσμενης ζήτησης ζεστού νερού.
 High-Tech οθόνη φιλική προς τον χρήστη.



ΗΛΕΚΤΡΙΚΟΙ ΘΕΡΜΟΣΙΦΩΝΕΣ LYDOS WIFI

Κωδικός	Τύπος	Διαστάσεις (mm)	Ισχύς (W)	Τιμή (€)
3201986	LYDOS WIFI-50lt	A(758)XD(334)	1.800	228,00
3201987	LYDOS WIFI-80lt	A(913)XD(486)	1.800	241,00
3201988	LYDOS WIFI-100lt	A(913)XD(486)	1.800	267,00

LYDOS WIFI
 Aqua Ariston Net App: η θέρμανση νερού μπορεί να ελεγχθεί και να ρυθμιστεί εξ αποστάσεως μέσω του smartphone.
 Μέχρι 25% εξοικονόμηση ενέργειας με τη χρήση της εφαρμογής Wi-Fi Live push Ειδοποίηση σε περίπτωση προβλήματος.
 Λειτουργία εβδομαδιαίου προγραμματισμού: μέχρι 2 κύκλοι θέρμανσης.
 Λειτουργία Shower ready: ο αριθμός των ντους που είναι διαθέσιμα εμφανίζεται στην εφαρμογή.
 Λειτουργία Εναπομείναντα Χρόνου.
 Θέρμανσης: ο χρόνος αναμονής για να φτάσει την προγραμματισμένη θερμοκρασία εμφανίζεται στην εφαρμογή.



ΗΛΕΚΤΡΙΚΟΙ ΘΕΡΜΟΣΙΦΩΝΕΣ VELIS EVO

Κωδικός	Τύπος	Διαστάσεις ΥxΜxB(mm)	Ισχύς (W)	Τιμή (€)
3626145	EVO-50lt	776X506X275	2.000	344,00
3626146	EVO-80lt	1066X506X275	2.000	389,00
3626147	EVO-100lt	1251X506X275	2.000	405,00

VELIS EVO
 Εξαιρετικά λεπτός, μόλις 27cm και κομψός σχεδιασμός.
 Εγκατάσταση πολλαπλών θέσεων Ο/Κ.
 Πολυλειτουργική οθόνη LED.
 Δομή διπλού δοχείου για θέρμανση του νερού στο μισό χρόνο.
 Λειτουργία ECO EVO / Λειτουργία Shower Ready.
 Επισμάλτωση τιτανίου / Διπλή άνοδος μαγνησίου.



ΗΛΕΚΤΡΙΚΟΙ ΘΕΡΜΟΣΙΦΩΝΕΣ VELIS EVO PLUS

Κωδικός	Τύπος	Διαστάσεις ΥxΜxB(mm)	Ισχύς (W)	Τιμή (€)
3626148	EVO PLUS-50lt	776X506X275	1.800	405,00
3626149	EVO PLUS-80lt	1066X506X275	1.800	459,00
3626150	EVO PLUS-100lt	1251X506X275	1.800	495,00

VELIS EVO PLUS
 Εξαιρετικά λεπτός, μόλις 27cm και κομψός σχεδιασμός.
 Εγκατάσταση πολλαπλών θέσεων Ο/Κ.
 Έξυπνη οθόνη Blue Tech.
 Δομή διπλού δοχείου. Μέγιστη ταχύτητα και απόδοση.
 Λειτουργία ECO EVO / Λειτουργία Shower Ready
 Το πρώτο ντους διατίθεται στον μισό χρόνο.
 Ημερήσιος προγραμματισμός.
 Επισμάλτωση τιτανίου / Διπλή άνοδος μαγνησίου.



ΗΛΕΚΤΡΙΚΟΙ ΘΕΡΜΟΣΙΦΩΝΕΣ LYDOS HYBRID

Κωδικός	Τύπος	Διαστάσεις ΥxΔιάμ. (mm)	Ισχύς (W)	Τιμή (€)
3629052	EVO PLUS-50lt	770XΦ465	1.800	714,00
3629053	EVO PLUS-80lt	922XΦ465	1.800	780,00

LYDOS HYBRID
 Υβριδική τεχνολογία κλάση A.
 Εξοικονόμηση 50% σε σύγκριση με έναν θερμοσίφωνα της κλάσης B.
 Λειτουργίες i-Memory, Program, Green και Boost.
 Άνοδιο μαγνησίου - Επισματωμένη αντίσταση.
 Λειτουργία θερμικής απολύμανσης.





ΙΩΑΝΝΗΣ Ε. ΒΙΔΑΛΗΣ.

ΕΜΠΟΡΙΟ ΕΙΔΩΝ ΘΕΡΜΑΝΣΗΣ & ΥΔΡΑΥΛΙΚΩΝ



ΦΥΣΙΚΟ ΑΕΡΙΟ



ΠΕΡΙΕΧΟΜΕΝΑ		Σελ / Page
1	ΗΛΕΚΤΡΟΒΑΝΕΣ ΑΕΡΙΟΥ TECHNOCONTROL - MADAS	A1
2	ΑΝΤΙΚΡΑΔΑΣΜΙΚΟΙ ΣΥΝΔΕΣΜΟΙ ΚΑΥΣΤΗΡΩΝ ΙΝΟΧ - ΜΕΤΡΗΤΗ	A2
3	ΔΙΗΛΕΚΤΡΙΚΟΙ ΣΥΝΔΕΣΜΟΙ	A2
4	ΦΙΛΤΡΑ ΑΛΟΥΜΙΝΙΟΥ TECHNOCONTROL	A2
5	ΑΝΤΙΚΡΑΔΑΣΜΙΚΟΙ ΣΥΝΔΕΣΜΟΙ ΜΕ ΤΡΕΛΟ ΡΑΚΟΡ	A2
6	ΣΩΛΗΝΑΣ ΠΟΛΥΑΙΘΥΛΕΝΙΟΥ ΥΠΟΓΕΙΩΝ ΔΙΚΤΥΩΝ	A2
7	ΗΛΕΚΤΡΟΜΟΥΦΕΣ ΡΕ 100	A2
8	ΜΙΚΤΟΙ ΣΥΝΔΕΣΜΟΙ ΡΕ/BRASS ΘΥΛΗΚΟΙ	A2
9	ΕΞΑΡΤΗΜΑΤΑ ΣΥΝΔΕΣΗΣ ΡΕ/STEEL	A2
10	ΕΡΜΑΡΙΟ ΜΟΝΑΔΑΣ ΑΕΡΙΟΥ	A2
11	ΑΝΙΧΝΕΥΤΕΣ CNG - LPG - CO TECHNOCONTROL	A3
12	ΜΠΟΥΤΟΝ ΝΟ - ΝC	A3
13	ΜΑΓΝΗΤΙΚΑ ΦΙΛΤΡΑ WATTS - TIEMME - FAR	A3
14	ΣΦΑΙΡΙΚΕΣ ΒΑΝΕΣ ΑΕΡΙΟΥ - ΝΕΡΟΥ ARCO	A3
15	ΚΙΤ ΜΕΤΑΤΡΟΠΗΣ ΥΓΡΑΕΡΙΟΥ	A4
16	ΦΛΕΞΙΜΠΛ ΙΝΟΧ ΣΥΝΔΕΣΗΣ ΣΥΣΚΕΥΩΝ ΜΕ ΚΙΤΡΙΝΗ ΕΠΕΝΔΥΣΗ	A4
17	ΣΥΛΛΕΚΤΗΣ ΒΑΡΕΩΣ ΤΥΠΟΥ ΠΛΗΡΗΣ	A4
18	ΣΠΙΡΑΛ ΚΟΛΛΕΚΤΕΡ ΣΥΝΔΕΣΗΣ ΦΙΑΛΩΝ - ΣΥΛΛΕΚΤΩΝ	A4
19	ΡΥΘΜΙΣΤΗΣ ΥΨΗΛΗΣ ΜΕ ΜΑΝΟΜΕΤΡΟ - ΡΥΘΜΙΣΤΗΣ ΧΑΜΗΛΗΣ	A4
20	ΜΙΛΙΜΠΑΡΟΜΕΤΡΑ	A4
21	ΥΓΡΟ ΤΕΦΛΟΝ ΚΙΤΡΙΝΟ	A4
22	ΠΑΣΤΑ ΣΠΕΙΡΩΜΑΤΩΝ KOLGAS - ΠΛΕΓΜΑ ΥΠΟΓΕΙΩΝ ΔΙΚΤΥΩΝ - ΤΑΙΝΙΕΣ – ΜΑΣΤΟΙ ΚΠΛ	A4
23	ΚΑΥΣΤΗΡΕΣ ΑΕΡΙΟΥ RIELLO	A5
24	ΚΑΥΣΤΗΡΕΣ ΑΕΡΙΟΥ BALTUR	A6
25	ΕΠΙΤΟΙΧΕΣ ΜΟΝΑΔΕΣ ΑΕΡΙΟΥ RIELLO	A7
26	ΕΠΙΤΟΙΧΟΙ ΤΑΧΥΘΕΡΜΑΝΤΗΡΕΣ ΑΕΡΙΟΥ RIELLO	A7
27	ΕΠΙΤΟΙΧΕΣ ΜΟΝΑΔΕΣ ΑΕΡΙΟΥ TERMET	A8
28	ΕΠΙΤΟΙΧΕΣ ΜΟΝΑΔΕΣ ΑΕΡΙΟΥ IMMERGAS	A8
29	ΕΠΙΤΟΙΧΕΣ ΜΟΝΑΔΕΣ ΑΕΡΙΟΥ ARISTON	A9 – A10
30	ΤΑΧΥΘΕΡΜΑΝΤΗΡΕΣ ARISTON	A11
31	ΘΕΡΜΟΣΙΦΩΝΕΣ ΑΕΡΙΟΥ ARISTON	A11
32	ΘΕΡΜΟΣΤΑΤΕΣ ΧΩΡΟΥ ARISTON	A12
33	ΟΜΟΚΕΝΤΡΙΚΟΙ ΚΑΠΝΑΓΩΓΟΙ ARISTON	A12
34	ΚΑΠΝΑΓΩΓΟΙ ΜΟΝΟΥ ΤΟΙΧΩΜΑΤΟΣ ΣΥΜΠΥΚΝΩΜΑΤΩΝ PP	A12
35		
36		
37		
38		
39		
40		
41		
42		
43		
44		
45		
46		
47		
48		
49		
50		
51		

Tecn
ontro

MADAS



ΧΕΙΡΟΚΙΝΗΤΗΣ ΕΠΑΝΑΦΟΡΑΣ NO - 500 mbar

Κωδικός NO - (500mbar)	Διατομή	Υλικό κατασκευής	Φλάντζα τεμ.	Βίδα τεμ. M16	Τιμή (€)
HBA.34-500NO	Rp 3/4"	Ορειχάλκινη/Αλουμινίου	-	-	49,30
HBA.114-500NO	Rp 1 1/4"	Ορειχάλκινη	-	-	99,20
HBA.2-500NO	Rp 2"	Ορειχάλκινη	-	-	150,50
HBA.3-500NO	DN 80	Αλουμινίου	38,376	2,808	438,10

ΧΕΙΡΟΚΙΝΗΤΗΣ ΕΠΑΝΑΦΟΡΑΣ NO - 6 bar

Κωδικός NO - (6bar)	Διατομή	Υλικό κατασκευής	Φλάντζα τεμ.	Βίδα τεμ. M16	Τιμή (€)
HBA.12-6NO	Rp 1/2"	Ορειχάλκινη	-	-	70,50
HBA.34-6NO	Rp 3/4"	Ορειχάλκινη	-	-	70,50
HBA.1-6NO	Rp 1"	Ορειχάλκινη	-	-	100,70
HBA.114-6NO	Rp 1 1/4"	Ορειχάλκινη	-	-	162,30
HBA.112-6NO	Rp 1 1/2"	Ορειχάλκινη	-	-	162,30
HBA.2-6NO	Rp 2"	Ορειχάλκινη	-	-	213,20
HBA.212-6NO	DN 65	Αλουμινίου	30,89	2,81	503,20
HBA.3-6NO	DN 80	Αλουμινίου	38,38	2,81	521,00
HBA.4-6NO	DN 100	Αλουμινίου	44,28	2,81	923,60

ΧΕΙΡΟΚΙΝΗΤΗΣ ΕΠΑΝΑΦΟΡΑΣ NC-500 mbar

Κωδικός NC - (500mbar)	Διατομή	Υλικό κατασκευής	Φλάντζα τεμ.	Βίδα τεμ. M16	Τιμή (€)
HBAK.34-500NC	Rp 3/4"	Ορειχάλκινη	-	-	103,40
HBAK.114-	Rp 1 1/4"	Αλουμινίου	-	-	164,20
HBAK.112500NC	Rp 2"	Αλουμινίου	-	-	206,80
HBAK.212-	DN 80	Αλουμινίου	38,38	2,81	632,40

500NC HBAK.4-

ΧΕΙΡΟΚΙΝΗΤΗΣ ΕΠΑΝΑΦΟΡΑΣ NC-6 bar

Κωδικός NC - (6bar)	Διατομή	Υλικό κατασκευής	Φλάντζα τεμ.	Βίδα τεμ. M16	Τιμή (€)
HBA.12-6-NC	Rp 1/2"	Ορειχάλκινη	-	-	104,60
HBA.34-6-NC	Rp 3/4"	Ορειχάλκινη	-	-	104,60
HBA.1-6-NC	Rp 1"	Ορειχάλκινη	-	-	127,70
HBA.114-6-NC	Rp 1 1/4"	Αλουμινίου	-	-	216,50
HBA.112-6-NC	Rp 1 1/2"	Αλουμινίου	-	-	216,50
HBA.2-6-NC	Rp 2"	Αλουμινίου	-	-	249,30
HBA.212-6-NC	DN 65	Αλουμινίου	30,89	2,81	705,30
HBA.3-6-NC	DN 80	Αλουμινίου	38,38	2,81	711,40
HBA.4-6-NC	DN 100	Αλουμινίου	44,28	2,81	1.179,60



ΑΝΤΙΚΡΑΔΑΣΜΙΚΟΙ ΣΥΝΔΕΣΜΟΙ ΚΑΥΣΤΗΡΩΝ

Κωδικός	Διατομή	Τιμή (€)
ΑΣΑ.34	Rp 3/4"	16,50
ΑΣΑ.114	Rp 1 1/4"	30,40
ΑΣΑ.2	Rp 2"	53,60
ΑΣΑ.3	DN 80	164,20



ΔΙΗΛΕΚΤΡΙΚΟΙ ΣΥΝΔΕΣΜΟΙ (Σπείρωμα PN10)

Κωδικός	Διατομή	Τιμή (€)
ΔΣ.12	Rp 1/2"	19,30
ΔΣ.34	Rp 3/4"	21,60
ΔΣ.12	Rp 1"	24,60
ΔΣ.114	Rp 1 1/4"	32,00
ΔΣ.112	Rp 1 1/2"	37,20
ΔΣ.2	Rp 2"	48,70
ΔΣ.212	DN 65	124,20
ΔΣ.34	DN 80	176,70



ΦΙΛΤΡΟ ΑΛΟΥΜΙΝΙΟΥ

Κωδικός	Διατομή	Πίεση	Τιμή (€)
ΦΦΑ.34	Rp 3/4"	6bar	12,10
ΦΦΑ.114	Rp 1 1/4"	6bar	51,70
ΦΦΑ.2	Rp 2"	6bar	53,20
ΦΦΑ.3	DN 80	6bar	304,00

ΑΝΤΙΚΡΑΔΑΣΜΙΚΟΙ ΣΥΝΔΕΣΜΟΙ ΜΕ ΤΡΕΛΟ ΡΑΚΟΡ

Διατομή	Μήκος 10-20		Μήκος 22-42	
	Κωδικός	Τιμή (€)	Κωδικός	Τιμή (€)
3/4"	ΦΑ.34/10-20	14,00	ΦΑ.34/20-40	18,30



ΣΩΛΗΝΑΣ ΠΟΛΥΑΙΘΥΛΕΝΙΟΥ ΑΕΡΙΟΥ ΥΠΟΓΕΙΩΝ ΔΙΚΤΥΩΝ

Κωδικός	Περιγραφή	Τιμή (€)
ΣΠΕ.32	Σωλήνα ΡΕ Φ 32	3,40
ΣΠΕ.90	Σωλήνα ΡΕ Φ 90	24,40
ΣΠΕ.125	Σωλήνα ΡΕ Φ 125	46,30

ΣΠΙΡΑΛ ΜΕΤΡΗΤΗ ΑΕΡΙΟΥ

Κωδικός	Διαστάσεις	Τιμή (€)
ΣΜΑ.1-34	ΑΡΣ. 1" x ΘΗΛ. 3/4"	14,70



ΜΕΤΑΛΛΙΚΟ ΕΡΜΑΡΙΟ ΗΛΕΚΤΡΟΣΤΑΤΙΚΗΣ ΒΑΦΗΣ

Κωδικός	Διαστάσεις	Τιμή (€)
ΕΜ.1206545	120x65x45	140,70



ΓΩΝΙΑ - ΗΜΙΓΩΝΙΑ ΡΕ 100 / ΡΝ16

Κωδικός	Διατομή	Γωνιά 90°	Γωνιά 45°
ΓΠΕ.32-100	DN 32	15,10	15,70
ΓΠΕ.40-100	DN 40	16,00	21,20
ΓΠΕ.50-100	DN 50	17,60	21,50
ΓΠΕ.63-100	DN 63	25,00	26,00
ΓΠΕ.75-100	DN 75	40,70	41,30
ΓΠΕ.90-100	DN 90	46,40	46,80
ΓΠΕ.110-100	DN 110	80,00	78,40
ΓΠΕ.125-100	DN.125	116,80	118,40



ΗΛΕΚΤΡΟΜΟΥΦΕΣ ΡΕ 100

Κωδικός	Περιγραφή	Τιμή (€)
ΗΛ.32	Ηλεκτρομούφα ΡΕ DN32	6,10
ΗΛ.63	Ηλεκτρομούφα ΡΕ DN63	9,00
ΗΛ.75	Ηλεκτρομούφα ΡΕ DN75	14,00
ΗΛ.90	Ηλεκτρομούφα ΡΕ DN90	17,10
ΗΛ.110	Ηλεκτρομούφα ΡΕ DN110	20,70
ΗΛ.125	Ηλεκτρομούφα ΡΕ DN125	28,00



ΜΙΚΤΟΙ ΣΥΝΔΕΣΜΟΙ ΡΕ/BRASS ΘΥΛΗΚΟΙ

Κωδικός	Περιγραφή	Τιμή (€)
ΜΣ.2512	ΡΕ/BRASS Φ25x1/2"	34,70
ΜΣ.2534	ΡΕ/BRASS Φ25x3/4"	32,60
ΜΣ.3234	ΡΕ/BRASS Φ32x3/4"	38,40
ΜΣ.321	ΡΕ/BRASS Φ32x1"	38,40
ΜΣ.63112	ΡΕ/BRASS Φ63x1 1/2"	51,10
ΜΣ.632	ΡΕ/BRASS Φ63x2"	59,00



ΕΞΑΡΤΗΜΑΤΑ ΣΥΝΔΕΣΗΣ ΡΕ/STEEL

Κωδικός	Περιγραφή	Τιμή (€)
ΠΣ.321	ΡΕ/STEEL Φ32x1"	35,30
ΠΣ.632	ΡΕ/STEEL Φ63x2"	50,50
ΠΣ.75212	ΡΕ/STEEL Φ75x2 1/2"	76,00
ΠΣ.903	ΡΕ/STEEL Φ90x3"	152,00
ΠΣ.1104	ΡΕ/STEEL Φ110x4"	197,00
ΠΣ.1254	ΡΕ/STEEL Φ125x4"	261,50





Περιλαμβάνει : Αισθητήρα καταλυτικό
 Βαθμός προστασίας : IP 42 - Έξοδος ηλεκτροβάνας (N.O ή N.C) 230V.
 Με Ηχητικό σήμα - φωτεινή ένδειξη και μπαταρία αυτονομίας

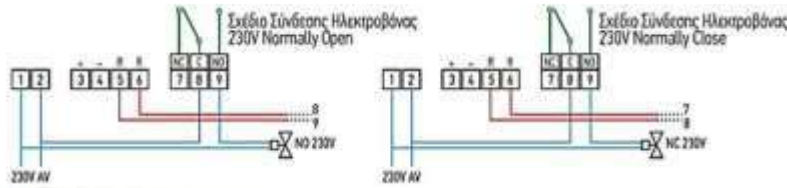

ΑΥΤΟΝΟΜΟΙ ΑΝΙΧΝΕΥΤΕΣ ΑΕΡΙΟΥ

Κωδικός	Τύπος Ανιχνευτή	Τιμή (€)
AΦΑ.CNG	Φυσικού Αερίου	73,80
AAΥ.LPG	LPG	73,80

ΑΝΙΧΝΕΥΤΗΣ ΑΕΡΙΟΥ ΜΟΝΟΞΕΙΔΙΟΥ ΤΟΥ ΑΝΘΡΑΚΑ CO

Οπτικός και ηχητικό σήμα συναγερμού με την παρουσία αερίου στον περιβάλλοντα χώρο.

Η συσκευή είναι ρυθμισμένη εργοστασιακά να δώσει συναγερμό όταν η συγκέντρωση του CO στον αέρα είναι ίση με:
 50ppm για 70 λεπτά - 100ppm για 20 λεπτά - 300ppm για 1 λεπτό.

SENSOR LIFE: >6 YEARS BATTERY LIFE: >6 YEARS



ΑΝΙΧΝΕΥΤΕΣ ΜΟΝΟΞΕΙΔΙΟΥ

Κωδικός	Τύπος Ανιχνευτή	Τιμή (€)
AM.760	BETA 760/230V	127,00
AM.762	BETA 762/Battery	88,50



ΜΠΟΥΤΟΝ ΧΕΙΡΟΚΙΝΗΤΟ

Κωδικός	Επαφή	Τιμή (€)
MΦΑ.N.C	N.C	14,90



ΣΦΑΙΡΙΚΕΣ ΒΑΝΕΣ ΑΕΡΙΟΥ ΘΗΛ.-ΘΗΛ.

Κωδικός	Διατομή	Τιμή (€)
ΣΒΑΛΘ.34	Rp 3/4"	9,60
ΣΒΑΛΘ.114	Rp 1 1/4"	26,60
ΣΒΑΛΘ.2	Rp 2"	55,60
ΣΒΑΛΘ.3	Rp 3"	232,50
ΣΒΑΛΘ.125	DN 125	935,60



ΣΦΑΙΡΙΚΕΣ ΒΑΝΕΣ ΑΕΡΙΟΥ ΑΡΣ.-ΘΗΛ.

Κωδικός	Διατομή	Τιμή (€)
ΣΒΑΛΑ.34	Rp 3/4"	12,20



ΣΦΑΙΡΙΚΕΣ ΒΑΝΕΣ ΑΕΡΙΟΥ ΘΗΛ.-ΘΗΛ.

Κωδικός	Διατομή	Τιμή (€)
ΣΒΑΠ.34	Rp 3/4"	12,20



ΣΦΑΙΡΙΚΕΣ ΒΑΝΕΣ ΑΕΡΙΟΥ ΑΡΣ.-ΘΗΛ.

Κωδικός	Διατομή	Τιμή (€)
ΣΒΑΠΑ.34	Rp 3/4"	12,20



ΣΦΑΙΡΙΚΕΣ ΒΑΝΕΣ ΑΕΡΙΟΥ

Κωδικός	Διατομή	Τιμή (€)
Με τρελό ρακόρ.		
*Αρσενικό σπειρώμα.		



ΣΦΑΙΡΙΚΕΣ ΒΑΝΕΣ ΝΕΡΟΥ

Κωδικός	Διατομή	Τιμή (€)
ΣΑΠΤΡ.34*	Rp 3/4"	12,80

Με τρελό ρακόρ για επίτοιχους λέβητες.
 Χρήση σε υδρόμετρα με τοποθέτηση αντεπίστροφου.
 *Αρσενικό σπειρώμα.



ΜΑΓΝΗΤΙΚΟ ΦΙΛΤΡΟ

Κωδικός	Διατομή	Τιμή (€)
Τοποθέτηση κάθετα & οριζόντια.		



ΜΑΓΝΗΤΙΚΟ ΦΙΛΤΡΟ

Κωδικός	Διατομή	Τιμή (€)
MΦΤ.34	Rp 3/4"	115,30



ΜΑΓΝΗΤΙΚΟ ΦΙΛΤΡΟ

Κωδικός	Διατομή	Τιμή (€)
2272.34P*	Rp 3/4"	130,80
2273.34K	Rp 3/4"	91,30

* Τοποθέτηση κάθετα & οριζόντια.
 Για μεγαλύτερες διατομές δείτε σελ 027.

ΚΙΤ ΜΕΤΑΤΡΟΠΗΣ ΥΓΡΑΕΡΙΟΥ

Κωδικός	Περιγραφή	Τιμή (€)
ΚΕΚ.1	Κιτ Υγραερίου	144,40

Περιλαμβάνει:

1. Ρυθμιστή Υψηλής Πίεσης με Μανόμετρο
2. Συστολικό Μαστό 1/4" Αρσενικό
3. Προσθήκη 50mm 1/2" Θηλ. - 1/2" Αρσ.
4. Ηλεκτροβάννα ορειχάλκινη 1/2" - 6 bar - Ν.Ο
5. Μαστός 1/2" - 1/2" Αρσ.
6. Φίλτρο Αλουμινίου 1/2" - 6 bar



ΣΥΛΛΕΚΤΗΣ ΒΑΡΕΩΣ ΤΥΠΟΥ ΠΛΗΡΗΣ

Κωδικός	Αναμονές	Τιμή (€)
ΚΥΒΤ.2	Συλλέκτης ΤΥΒΟ-2	139,20
ΚΥΒΤ.3	Συλλέκτης ΤΥΒΟ-3	160,20
ΚΥΒΤ.4	Συλλέκτης ΤΥΒΟ-4	177,20
ΚΥΒΤ.6	Συλλέκτης ΤΥΒΟ-6	216,60

Περιλαμβάνει:

- Μανόμετρο 16 bar
- Μαστός Αριστερός / Αρσενικός
- Βαλβίδα Ανακουφίσεως 18 bar
- Βανάκια Αριστερά / Αρσενικά
- Στηρίγματα Στήριξης

ΦΛΕΞΙΜΠΛ ΙΝΟΧ ΣΥΝΔΕΣΗΣ ΣΥΣΚΕΥΩΝ ΜΕ ΚΙΤΡΙΝΗ ΕΠΕΝΔΥΣΗ

Κωδικός	Διατομή	Μήκος (L1-L2)	Τιμή (€)
ΦΙ.12/1000	Rp 1/2"	500-1000	20,30
ΦΙ.12/1500	Rp 1/2"	750-1500	25,80
ΦΙ.12/2000	Rp 1/2"	1000-2000	30,10
ΦΙ.12/3000	Rp 1/2"	1500-3000	49,30
ΦΙ.34/1000	Rp 3/4"	500-1000	30,70
ΦΙ.34/1500	Rp 3/4"	750-1500	35,00
ΦΙ.34/2000	Rp 3/4"	1000-2000	43,80
ΦΙ.1/1500	Rp 1"	750-1500	48,20

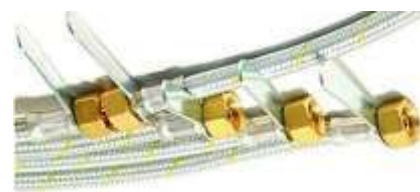

ΣΠΙΡΑΛ ΚΟΛΛΕΚΤΕΡ ΣΥΝΔΕΣΗΣ ΦΙΑΛΩΝ - ΣΥΛΛΕΚΤΩΝ

Κωδικός	Περιγραφή	Τιμή (€)
ΣΣ.50	Σπιράλ συλλογής 50cm	9,10
ΣΣ.100	Σπιράλ συλλογής 100 cm	11,70
ΣΣ.150	Σπιράλ συλλογής 150 cm	15,10
ΣΣ.200	Σπιράλ συλλογής 200 cm	18,40

ΡΥΘΜΙΣΤΗΣ ΠΙΕΣΗΣ 1^{ου} ΣΤΑΔΙΟΥ ΜΕ ΜΑΝΟΜΕΤΡΟ

Κωδικός	Παροχή	Διατομή	Τιμή (€)
ΡΥΠ.40	40kg	3/8"	53,90



ΜΙΛΙΜΠΑΡΟΜΕΤΡΑ ΙΝΟΧ ΚΑΘΕΤΑ Φ 63

Κωδικός	mbar/mmH2O	Τιμή (€)
ΜΙΛ.	60 έως 1000	39,20



ΡΥΘΜΙΣΤΗΣ ΠΙΕΣΗΣ 2^{ου} ΣΤΑΔΙΟΥ (ΠΙΕΣΗ ΕΞΟΔΟΥ 30mbar)

Κωδικός	Παροχή	Διατομή	Τιμή (€)
---------	--------	---------	----------



ΥΓΡΟ ΤΕΦΛΟΝ

Κωδικός	Ποσότητα	Τιμή (€)
---------	----------	----------



ΡΑΚΟΡ ΣΥΝΔΕΣΗΣ ΡΥΘΜΙΣΤΗ

Κωδικός	Έξοδος	Διατομή	Τιμή (€)
---------	--------	---------	----------



ΠΑΣΤΑ ΚΟΛΓΑΣ

Κωδικός	Ποσότητα	Τιμή (€)
---------	----------	----------



ΣΥΣΤΟΛΙΚΟΣ ΜΑΣΤΟΣ ΑΡΙΣΤΕΡΟΣ-ΔΕΞΙΟΣ

Κωδικός	Διατομή	Τιμή (€)
ΜΑΑ.12	1/2" x 1/2"	4,00



ΠΛΕΓΜΑ ΥΠΟΓΕΙΩΝ ΔΙΚΤΥΩΝ

Κωδικός	Μήκος	Τιμή(€/m)
---------	-------	-----------



ΤΑΙΝΙΑ ΠΡΟΣΤΑΣΙΑΣ ΜΑΥΡΗ

Κωδικός	Φάρδος	Μήκος	Τιμή (€)
ΤΠΜ.10-20	10cm	20m	14,60



ΑΝΤΙΔΙΑΒΡΩΤΙΚΗ ΤΑΙΝΙΑ ΠΙΣΣΑΣ-ΡΟΛΟ

Κωδικός	Φάρδος	Μήκος	Τιμή (€)
ΤΑΥΔ.10	10cm	10m	38,10





Low NOx οικιακοί καυστήρες



ΜΟΝΟΒΑΘΜΙΟΙ ΚΑΥΣΤΗΡΕΣ ΑΕΡΙΟΥ Σειρά Gulliver BS

Κωδικός	Τύπος	Μήκος Φλογοκεφαλής	Απόδοση KW	Τιμή (€)	Επέκταση Φλογοκεφαλής	Κωδικός	Τιμή (€)
ΚΑΡ.ΒS1	BS 1	70-116	16-52	621,00	-	-	-
ΚΑΠ.ΒS2	BS 2	100-114	35-91	662,00	170-180 270-280	3001007 3001008	186,00 197,00
ΚΑΠ.ΒS3	BS 3	110-128	65-189	744,00	267-282	3001009	204,00
ΚΑΠ.ΒS4	BS 4	145-168	110-250	817,00	302-317	3001016	204,00

ΜΟΝΟΒΑΘΜΙΟΙ ΚΑΥΣΤΗΡΕΣ ΑΕΡΙΟΥ Σειρά Gulliver BS

Κωδικός	Τύπος	Μήκος Φλογοκεφαλής	Απόδοση KW	Τιμή (€)	Επέκταση Φλογοκεφαλής	Κωδικός	Τιμή (€)
ΚΑΠ.ΡS5	RS 5	160-330	203-225	1004,00	302-317	3001016	204,00

Γραμμές αερίου DUNGS.

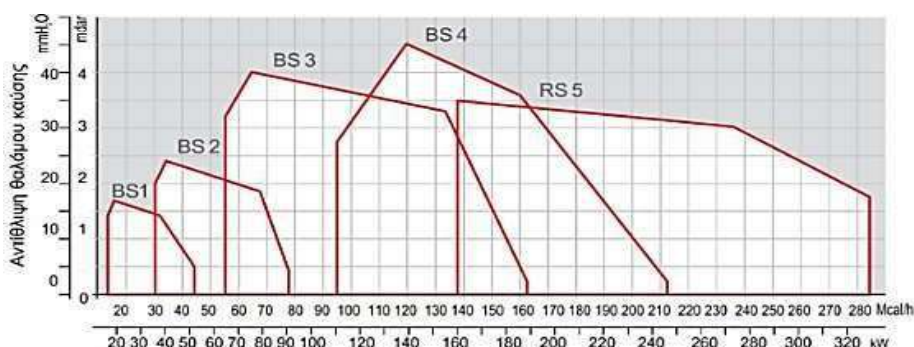

Επιλέξτε την κατάλληλη γραμμή αερίου MULTIBLOCK, ανάλογα τον τύπο του χρησιμοποιούμενου αερίου, Φ.Α ή υγραερίου και τη διαθέσιμη πίεση παροχής του, συμβουλευόμενοι τα σχετικά διαγράμματα.

Φλάντζα Α : Κατάλληλη για προσαρμογή σε καυστήρα Gulliver BS1.

Φλάντζα Β : Κατάλληλη για προσαρμογή σε καυστήρα Gulliver BS2.

Φλάντζα C : Κατάλληλη για προσαρμογή σε καυστήρα Gulliver BS3 - BS4 - RS.

Οι γραμμές αερίου είναι εφοδιασμένες με ηλεκτρικό ταχυσύνδεσμο και φλάντζα προσαρμογής στον καυστήρα.

Εαν κρίνεται απαραίτητο διατίθεται και χωριστά συσκευή ελέγχου στεγανότητας των βαλβίδων.



ΕΠΙΛΟΓΗ ΓΡΑΜΜΗΣ ΑΕΡΙΟΥ ΓΙΑ ΠΑΡΟΧΗ Φ.Α. ΧΑΜΗΛΗΣ ΠΙΕΣΗΣ

Τύπος	Απόδοση KW (20mbar)	Γραμμή Αερίου	Κωδικός	Διατομή	Τιμή (€)
BS 1	16-45	MBDLE 403G	3970545	1/2"	-
BS 1	16-52	MBDLE 405G	3970546	1/2"	1080,00
BS 2	35-91	MBDLE 405G	3970547	3/4"	1139,00
BS 3	65-150	MBDLE 407G	3970548	3/4"	1278,00
BS 4	110-170	MBDLE 407G	3970548	3/4"	1351,00
BS 3	65-189	MBDLE 410G	3970549	1 1/4"	1385,00
BS 4	110-230	MBDLE 410G	3970549	1 1/4"	1458,00
BS 4*	110-230	MBDLE 410G CT	549/3010123	1 1/4"	1901,00
BS 4	110-250	MBDLE 412G	3970550	1 1/4"	1491,00
RS5	160-300	MBDLE 412G	3970550	1 1/4"	1678,00
BS4*	110-250	MBDLE 412G CT	550/3010123	1 1/4"	1934,00
RS5*	160-330	MBDLE 412G CT	550/3010123	1 1/4"	2121,00
RS 5	160-300	MBDLE 415G	3970558	1 1/2"	1848,00
RS 5*	160-330	MBDLE 415G CT	558/3010123	1 1/2"	2291,00

* Με σετ στεγανότητας βαλβίδων (υποχρεωτικό για πάνω από 172.000 kcal/h ή 200kw)

ΚΙΤ ΜΕΤΑΤΡΟΠΗΣ ΚΑΥΣΙΜΟΥ ΑΠΟ Φ.Α (MTN) ΣΕ ΥΓΡΑΕΡΙΟ (LPG)

Τύπος	Κωδικός LPG Kit (propane)	Τιμή (€)
BS 1	3001003	50,00
BS 2	3001004	59,00
BS 3	3001005	72,00
BS4 - RS5	3001011	81,00
Τύπος	Κωδικός LPG Kit (Butane)	Τιμή (€)
BS 1	3002734	201,00
BS 2	3002735	201,00
BS 3	3002736	206,00
BS4 - RS5	3002737	266,00

ΣΗΜΕΙΩΣΗ: Οι καυστήρες των σειρών RL είναι πιστοποιημένοι, σύμφωνα με τους ευρωπαϊκούς κανονισμούς EN 267 και τις οδηγίες Ε.Μ.Σ. 89/336/EEC, L.V.73/23/EEC, μηχανών 89/392/EEC και απόδοσης 92/42/EEC.



ΜΟΝΟΒΑΘΜΙΟΙ ΚΑΥΣΤΗΡΕΣ ΑΕΡΙΟΥ Σειρά BTG					
Τύπος	Κωδικός MULTIBLOCK	Τύπος MULTIBLOCK	Διατομή	Ισχύς Kw	Τιμή (€)
BTG 3	19990466	MBC 65-01	1/2"	16,6 - 42,7	1.040,00
BTG 6	19990466	MBC 65-01	1/2"	30,6 - 56,3	1.100,00
BTG 12	19990466	MBC 65-01	1/2"	35,0 - 75,0	1.160,00
	19990002	MB 405	3/4"	35,0 - 115,0	1.240,00
BTG 15	19990002	MB 405	3/4"	50,0 - 160,0	1.390,00
BTG 20	19990002	MB 405	3/4"	60,0 - 140,0	1.450,00
	19990005	MB 407	3/4"	60,0 - 205,0	1.500,00
BTG 28	19990005	MB 407	3/4"	100,0 - 225,0	1.650,00
	19990008	MB 410-31	1 1/4"	100,0 - 280,0	1.730,00
VPS 504.S02/101					480,00
VPS 504.S01/100					450,00
Βαλβίδα ελέγχου στεγανότητας					
Απαιτείται στους καυστήρες ισχύος άνω των 200 Kw					



Χαρακτηριστικά : Καυστήρες αερίου τύπου BTG

Μακριά μπούκα με κυλιόμενη φλάντζα.
Τάμπερ με ολική φραγή.
Γραμμή αερίου με CE.
Ταχυσύνδεσμοι αποφυγής λαθών.
Βαθμός ηλεκτρικής προστασίας IP40

Ηχομονωτικό προστατευτικό κάλυμμα.

ΔΙΒΑΘΜΙΟΙ ΚΑΥΣΤΗΡΕΣ ΑΕΡΙΟΥ Σειρά BTG					
Τύπος	Κωδικός MULTIBLOCK	Τύπος MULTIBLOCK	Διατομή	Ισχύς Kw	Τιμή (€)
BTG 3.6 P	19990016	MB 405	3/4"	16,6 - 42,7	1.570,00
BTG 6 P	19990016	MB 405	3/4"	30,6 - 56,3	1.590,00
BTG 11 P	19990016	MB 405	3/4"	48,8 - 99,0	1.630,00
BTG 15 P	19990016	MB 405	3/4"	50,0 - 160,0	1.700,00
BTG 20 P	19990016	MB 405	3/4"	60,0 - 165,0	1.820,00
	19990020	MB 407	3/4"	60,0 - 205,0	1.870,00
BTG 28 P	19990020	MB 407	3/4"	80,0 - 225,0	2.060,00
	19990024	MB 410-31	1 1/4"	80,0 - 280,0	2.190,00
TBG 35 P	19990546	MB 410-04	1 1/4"	80,0 - 360,0	2.500,00
	19990547	MB 412-04	1 1/4"	80,0 - 410,0	2.570,00
TBG 45 P	19990512	MB 412-04	1 1/4"	100,0 - 450,0	3.070,00
TBG 60 P	19990048	MB 410-34	4 1/4"	120,0 - 500,0	3.230,00
	19989583	MB 416	2 1/2"	120,0 - 600,0	3.650,00
VPS 504.S02/101					480,00
VPS 504.S01/100					450,00
Βαλβίδα ελέγχου στεγανότητας					
Απαιτείται στους καυστήρες ισχύος άνω των 200 Kw					



Χαρακτηριστικά : Καυστήρες αερίου τύπου BTG

Δυνατότητα επίτευξης βέλτιστων τιμών καύσης.
Τάμπερ με ολική φραγή.
Γραμμή αερίου με CE.
Σύνδεση γραμμής αερίου από επάνω.
Ταχυσύνδεσμοι αποφυγής λαθών.
Ηχομονωτικό προστατευτικό κάλυμμα.

Στους παραπάνω συνδυασμούς η τιμή αναφέρεται στο σύνολο καυστήρα και multiblock αερίου.

Οι συνδυασμοί καυστήρα και Multiblock αερίου έχουν υπολογιστεί με ελάχιστη πίεση λειτουργίας 20 mbar.

Οι καυστήρες αερίου σύμφωνα με τις Ευρωπαϊκές Προδιαγραφές.

Gas Directive 2009/142/CE

E.M.C. Directive 2004/108/CE

L.V. Directive 2006/95/CE

Reference Standard: EN676



Καυστήρες αερίου τύπου TBG

Δυνατότητα επίτευξης βέλτιστων τιμών καύσης.
Μακριά μπούκα με κυλιόμενη φλάντζα.
Γραμμή αερίου με CE.
Ταχυσύνδεσμοι αποφυγής λαθών.
Ηλεκτρικός πίνακας ελέγχου στον καυστήρα.
Βαθμός ηλεκτρικής προστασίας IP54.



STAR CONDENS

Συμβατό με την ευρωπαϊκή οδηγία 2009/125/CE, διασφαλίζοντας χαμηλά λειτουργικά κόστη.

- Εναλλάκτης συμπύκνωσης από κράμα αλουμινίου, με καυστήρα προ ανάμιξης.
- Υψηλής απόδοσης κυκλοφορητής χαμηλής ενεργειακής κατανάλωσης (IEE ≤ 0,20).
- Ενδεικτικά LED και ψηφιακή οθόνη.
- Ενσωματωμένο λογισμικό αντιστάθμισης με την χρήση εξωτερικού αισθητηρίου περιβάλλοντος (ως παρελκόμενο).
- Αντιπαγετική προστασία (μέχρι -3°C). **Εγγύηση: 2 έτη**

ΕΠΙΤΟΙΧΗ ΜΟΝΑΔΑ ΑΕΡΙΟΥ STAR CONDENS

Κωδικός	Περιγραφή	Ισχύς (kw)	Βαθμός Απόδοσης	Βαθμός Προστασίας	Διαστάσεις			Βάρος (Kg)	Τιμή (€)
					Μήκος	Βάθος	Ύψος		
ΜΑΡΣ.25	STAR CONDENS 25	25	98,5	IPX5D	405	250	715	26,00	1.280,00
ΜΑΡΣ.29	STAR CONDENS 29	29	98,6	IPX5D	405	250	715	29,00	1.410,00

Κιτ Καμινάδας: **73,00 €**

RESIDENCE CONDENS

Συμβατό με την ευρωπαϊκή οδηγία 2009/125/CE, διασφαλίζοντας χαμηλά λειτουργικά κόστη.

- Εναλλάκτης συμπύκνωσης από κράμα αλουμινίου, με καυστήρα προ ανάμιξης.
Ο Residence Condens είναι κατάλληλος για μεσαίου μεγέθους εφαρμογές. Ο εναλλάκτης θερμότητας, κατασκευασμένος 100% από κράμα αλουμινίου, εξασφαλίζει την υψηλή απόδοση και μεγάλη διάρκεια ζωής, μειώνοντας παράλληλα τις εκπομπές ρύπων στο ελάχιστο.

- Υψηλής απόδοσης κυκλοφορητής χαμηλής ενεργειακής κατανάλωσης (IEE ≤ 0,20) και αυτορυθμιζόμενης αναλογικής λειτουργίας.

- Λειτουργία : «Χειμώνας με προθέρμανση» επιτρέπει τη διατήρηση της θερμοκρασίας του Ζ.Ν.Χ. στον εναλλάκτη με ταυτόχρονη μείωση του χρόνου αναμονής κατά τη διάρκεια ζήτησης.

- Ενσωματωμένο λογισμικό αντιστάθμισης με την χρήση εξωτερικού αισθητηρίου περιβάλλοντος (ως παρελκόμενο).

Εγγύηση: 2 έτη

ΕΠΙΤΟΙΧΗ ΜΟΝΑΔΑ ΑΕΡΙΟΥ RESIDENCE CONDENS

Κωδικός	Περιγραφή	Ισχύς (kw)	Βαθμός Απόδοσης	Βαθμός Προστασίας	Διαστάσεις			Βάρος (Kg)	Τιμή (€)
					Μήκος	Βάθος	Ύψος		
ΜΑΡΣ.25	Residence Condens 25	25	98,2	IPX5D	400	358	845	39,00	1.510,00
ΜΑΡΣ.30	Residence Condens 30	30	97,9	IPX5D	400	358	845	39,00	1.605,00
ΜΑΡΣ.35	Residence Condens 35	35	97,3	IPX5D	400	358	845	42,00	1.830,00

Κιτ Καμινάδας: **73,00 €**

Ταχυθερμαντήρας AQUAFUN 2 LN

Τα ACQUAFUN είναι ταχυθερμαντήρες αερίου με ανοιχτό θάλαμο καύσης, για εγκατάσταση απλή, χωρίς ηλεκτρικές συνδέσεις λόγω της αυτόματης έναυσης με μπαταρία (1,5 V).

Δεν υπάρχει ανάγκη σύνδεσης σε ηλεκτρικό δίκτυο και εξασφαλίζει την ασφαλή λειτουργία και προστασία από ζημιές που μπορεί να προκύψουν από προβλήματα τάσης (κεραυνοί, θύελλες).

ΕΠΙΤΟΙΧΟΙ ΤΑΧΥΘΕΡΜΑΝΤΗΡΕΣ ΑΕΡΙΟΥ ΑΝΟΙΚΤΟΥ ΘΑΛΑΜΟΥ ΚΑΥΣΗΣ ΗΛΕΚΤΡΟΝΙΚΗΣ ΕΝΑΥΣΗΣ

Κωδικός	Περιγραφή	Ισχύς (kw)	Παραγωγή ΖΝΧ	Βαθμός Προστασίας	Διαστάσεις			Βάρος (Kg)	Τιμή (€)
					Μήκος	Βάθος	Ύψος		
AQUAFUN.11	Aquafun 11 2LN	18,0 -21,2	11 lt/min	IPX4D	363	245	650	18,50	485,00
AQUAFUN.14	Aquafun 14 2LN	17,5-23,7	14 lt/min	IPX4D	363	245	650	20,00	560,00

Ταχυθερμαντήρας MINI

Η σειρά MINI αποτελεί κορυφαία επιλογή στους ταχυθερμοσίφωνες αερίου. Τα εξαρτήματα και η δομή υψηλής τεχνολογίας εγγυώνται αποδόσεις υψηλού επιπέδου. Ένας μικρός λέβητας που προορίζεται αποκλειστικά για τη θέρμανση του ζεστού νερού χρήσης. Η σειρά MINI διατίθεται σε δύο τύπους 13 και 17 lt/min. Οι επίτοιχοι ταχυθερμαντήρες RIELLO MINI κλειστού θαλάμου καύσης ανήκουν στις κατηγορίες C12, C32, C42, C52, C82.

ΕΠΙΤΟΙΧΟΙ ΤΑΧΥΘΕΡΜΑΝΤΗΡΕΣ ΑΕΡΙΟΥ ΚΛΕΙΣΤΟΥ ΘΑΛΑΜΟΥ ΚΑΥΣΗΣ ΗΛΕΚΤΡΟΝΙΚΗΣ ΕΝΑΥΣΗΣ LO-NOX

Κωδικός	Περιγραφή	Ισχύς (kw)	Παραγωγή ΖΝΧ	Βαθμός Προστασίας	Διαστάσεις			Βάρος (Kg)	Τιμή (€)
					Μήκος	Βάθος	Ύψος		
MINI.13	Riello Mini LN 13	22,5 -24,5	13 lt/min	IPX4D	400	246	625	18,50	770,00
MINI.17	Riello Mini LN 17	28,8- 32,0	17 lt/min	IPX4D	400	246	625	20,00	805,00

SILVER PLUS

ΤΕΧΝΙΚΑ ΧΑΡΑΚΤΗΡΙΣΤΙΚΑ

Επιτοίχιος Λέβητας Αερίου Συμπύκνωσης (θέρμανσης & Ζ.Ν.Χ.).
 Δύο ανοξείδωτους εναλλάκτες. Διαμόρφωση Ισχύος 1:9 .
 Κυκλοφορητής χαμηλής ενεργειακής κατανάλωσης (inverter - Μανομετρικό 8m).
 Τεχνολογία Cool Door.
 Μέγιστο μήκος καμινάδας 17m (Φ 60/100).
 Για χρήση φυσικού αερίου ή υγραερίου (χωρίς αλλαγή μπεκ).
 Επιπρόσθετη μόνωση για τον περιορισμό του θορύβου (μόνο 48 dB).
 Ανεμιστήρας μεταβλητών στροφών ηλεκτρονικά ελεγχόμενος.
 Δυνατότητα αντιστάθμισης μόνο με ένα αισθητήριο.
 Μεγαλύτερη και αποδοτικότερη παραγωγή Ζ.Ν.Χ.: σε ΔΤ=30°C
 Silver Plus 20 kW 12 l/min - Silver Plus 25kW 14 l/min - Silver Plus 35kW 19 l/min.
ΕΓΓΥΗΣΗ 2 ΕΤΩΝ για τα ηλεκτρονικά μέρη / ΕΓΓΥΗΣΗ 5 ΕΤΩΝ για τον κάδο.



ΕΠΙΤΟΙΧΗ ΜΟΝΑΔΑ ΑΕΡΙΟΥ ΣΥΜΠΥΚΝΩΣΗΣ TERMET SILVER PLUS

Κωδικός	Περιγραφή	Ισχύς (kw)	Ισχύς ΖΝΧ (kw)	Βαθμός Προστασίας	Διαστάσεις			Τιμή (€)
					Μήκος	Βάθος	Υψος	
MAT.20	TERMET 20 Silver Plus	20	25	IP 44	400	335	785	1.530,00
MAT.25	TERMET 25 Silver Plus	25	30,7	IP 44	400	335	785	1.590,00
MAT.35	TERMET 35 Silver Plus	35	41	IP 44	400	335	785	1.680,00

www.termet.com



ALPHA ECO

Για θέρμανση και ζεστό νερό χρήσης.
 Εργοστασιακή προρύθμιση για την θέρμανση 20,8 kw και για το ζεστό νερό χρήσης 29,3 kw.
 Με 2 εναλλάκτες - Ρυθμιζόμενο BYPASS.
 Εύρος λειτουργίας από 15% - 100%.
 Για χρήση φυσικού αερίου ή υγραερίου χωρίς αλλαγή μπεκ. Εύκολη συντήρηση και ρύθμιση.
ΕΓΓΥΗΣΗ 5 ΕΤΩΝ για τα ανταλλακτικά και εάν υπάρχει διαχωριστής σωματιδίων η εγγύηση εκτείνεται και στον κυκλοφορητή. Η εγγύηση ισχύει εάν γίνεται η ετήσια συντήρηση, με απόδειξη από αρμόδιο συνεργείο.



ΕΠΙΤΟΙΧΗ ΜΟΝΑΔΑ ΑΕΡΙΟΥ ΣΥΜΠΥΚΝΩΣΗΣ ALPHA ECO

Κωδικός	Περιγραφή	Ισχύς (kw)	Ισχύς ΖΝΧ (kw)	Βαθμός Προστασίας	Διαστάσεις			Τιμή (€)
					Μήκος	Βάθος	Υψος	
MAI.A	ALPHA ECO 28	24	28	IP X5D	440	280	748	1.500,00



VICTRIX OMNIA



VICTRIX EXA 32



VICTRIX MAIOR 35



VICTRIX PRO 55



ΕΠΙΤΟΙΧΗ ΜΟΝΑΔΑ ΑΕΡΙΟΥ ΣΥΜΠΥΚΝΩΣΗΣ VICTRIX

Κωδικός	Περιγραφή	Ισχύς (kw)	Ισχύς ΖΝΧ (kw)	Βαθμός Προστασίας	Διαστάσεις			Τιμή (€)
					Μήκος	Βάθος	Υψος	
MAI.O	VICTRIX OMNIA	20	24,7	IP X5D	400	247	735	1.200,00
MAI.E32	VICTRIX EXA 32	28	32	IP X5D	440	303	763	1.500,00
MAI.M35	VICTRIX MAIOR 35	34,2	34,2	IP X5D	440	276	748	1.920,00
MAI.P55	VICTRIX PRO 55	49,9	-	IP X5D	450	457	843	2.700,00
MAI.P80	VICTRIX PRO 80	73	-	IP X5D	608	502	1.038	4.059,00
MAI.P100	VICTRIX PRO 100	90	-	IP X5D	608	632	1.038	4.860,00
MAI.P120	VICTRIX PRO 120	111	-	IP X5D	608	632	1.038	5.760,00

VICTRIX MAIOR 35 διαθέτει ροοστάτη στην παροχή για να υπάρχει σταθερή πίεση σε όλες τις βρύσες.

VICTRIX OMNIA & VICTRIX MAIOR 35 διαθέτει ηλεκτρομαγνητική βαλβίδα αερίου.

VICTRIX PRO διαθέτουν ενσωματωμένο κυκλοφορητή.

www.immergas.com.gr

HS - CARES PREMIUM**ΕΝΕΡΓΕΙΑΚΗ ΑΠΟΔΟΣΗ**

Νέος θερμικός εναλλάκτης συμπύκνωσης από ανοξείδωτο ατσάλι.

Εμπρόσθιο μεταλλικό κάλυμμα.

Σχέση διαμόρφωσης 1:5

Συμβατός με συλλεκτικές καμινάδες θετικής πίεσης (Διαμόρφωση C10).

Λειτουργία LPG με το προαιρετικό κιτ.

Κλάση NOx 6.

Πρωτόκολλο επικοινωνίας BusBridgeNet®.

Οθόνη LCD με πλήκτρα σιλικόνης.

Νέο εμπρόσθιο υδρόμετρο για βελτιωμένη ορατότητα των πληροφοριών πίεσης.

Εγγύηση: Cares S24 EU - 5 χρόνια.

ΕΝΕΡΓΕΙΑΚΗ ΚΛΑΣΗ

**ΕΠΙΤΟΙΧΗ ΜΟΝΑΔΑ ΑΕΡΙΟΥ ΣΥΜΠΥΚΝΩΣΗΣ CARES PREMIUM EU**

Κωδικός	Περιγραφή	Ισχύς (kw)	Θερμική Απόδοση	Βαθμός Προστασίας	Διαστάσεις			Τιμή (€)
					Μήκος	Βάθος	Ύψος	
3301637	Cares S24 EU	20	98,0/88,2%	X5D IP	400	319	745	928,00
3301638	Cares S 30 EU	24	98,2/88,5%	X5D IP	400	319	745	1.033,00

Στην Τιμή συμπεριλαμβάνεται η καμινάδα (γωνία 90° & οριζόντιο τερματικό τμήμα Φ60/100).

CLAS ONE**ΕΝΕΡΓΕΙΑΚΗ ΑΠΟΔΟΣΗ**

CLAS ONE Ενεργειακή Κλάση A+ που επιτυγχάνεται με θερμορύθμιση.

Σχέση διαμόρφωσης 1:7**ΣΧΕΔΙΑΣΜΟΣ ΚΑΙ ΤΕΧΝΟΛΟΓΙΑ**

Μεγάλη οθόνη αφής. Σύστημα ανάφλεξης με ηλεκτρονικό έλεγχο καύσης. Πρωτόκολλο επικοινωνίας Bus BridgeNet.

Λειτουργίες: AUTO, Comfort, νέα λειτουργία CARE, αυτόματη ειδοποίηση προγραμματισμένης συντήρησης.

EXT : Περιλαμβάνει το SENSYS NET

Μετατροπή από Φυσικό Αέριο σε Υγραέριο με κιτ (περιλαμβάνεται).

Εγγύηση: Clas One - 6 χρόνια.

ΕΝΕΡΓΕΙΑΚΗ ΚΛΑΣΗ

**ΕΠΙΤΟΙΧΗ ΜΟΝΑΔΑ ΑΕΡΙΟΥ ΣΥΜΠΥΚΝΩΣΗΣ ARISTON CLAS ONE**

Κωδικός	Περιγραφή	Ισχύς (kw)	Θερμική Απόδοση	Βαθμός Προστασίας	Διαστάσεις			Τιμή (€)
					Μήκος	Βάθος	Ύψος	
3301022	Clas One 30EU	30	97,9/88,2%	IPX5D	400	385	745	1.209,00
3301228	Clas One 25 EXT	25	97,5/88%	IPX5D	505	240	766	1.324,00

Στην Τιμή συμπεριλαμβάνεται η καμινάδα (γωνία 90° & οριζόντιο τερματικό τμήμα Φ60/100).

ΕΝΕΡΓΕΙΑΚΗ ΚΛΑΣΗ

**ALTEAS ONE NET****ΕΝΕΡΓΕΙΑΚΗ ΑΠΟΔΟΣΗ**

Ενεργειακή Κλάση A+ χάρη στον θερμοστάτη Cube και τον εξωτερικό αισθητήρα που περιλαμβάνονται σαν STANDART.

Σχέση διαμόρφωσης 1:10, μετατροπή από φυσικό αέριο σε υγραέριο από το μενού τεχνικού.

ΣΧΕΔΙΑΣΜΟΣ ΚΑΙ ΤΕΧΝΟΛΟΓΙΑ

Μεγάλη οθόνη αφής, Θωρακισμένο ενισχυμένο γυάλινο πάνελ. Σύστημα ανάφλεξης με ηλεκτρονικό έλεγχο καύσης.

Πρωτόκολλο επικοινωνίας BusBridgeNet.

Λειτουργίες: AUTO, Comfort Νέα λειτουργία CARE, αυτόματη ειδοποίηση προγραμματισμένης συντήρησης.

Εγγύηση: Alteas One - 6 χρόνια.

ΕΠΙΤΟΙΧΗ ΜΟΝΑΔΑ ΑΕΡΙΟΥ ΣΥΜΠΥΚΝΩΣΗΣ ARISTON ALTEAS ONE NET

Κωδικός	Περιγραφή	Ισχύς (kw)	Θερμική Απόδοση	Βαθμός Προστασίας	Διαστάσεις			Τιμή (€)
					Μήκος	Βάθος	Ύψος	
3301058	Alteas One 24	24	97,7/87,9%	IPX5D	400	315	745	1.629,00
3301059	Alteas One 30	30	98,4/88,6%	IPX5D	400	385	745	1.700,00
3301060	Alteas One 35	35	97,7/88,0%	IPX5D	400	385	745	1.772,00

Στην Τιμή συμπεριλαμβάνεται ο θερμοστάτης Cube, ο εξωτερικός αισθητήρας περιβάλλοντος (για την Αντιστάθμιση) και η καμινάδα (γωνία 90° & οριζόντιο τερματικό τμήμα Φ60/100).

GENUS ONE

Ενεργειακή Κλάση A+ που επιτυγχάνεται με θερμορύθμιση.

ΣΧΕΔΙΑΣΜΟΣ ΚΑΙ ΤΕΧΝΟΛΟΓΙΑ

Μεγάλη οθόνη αφής. Σύστημα ανάφλεξης με ηλεκτρονικό έλεγχο καύσης.

Πρωτόκολλο επικοινωνίας BusBridgeNet, Λειτουργίες AUTO, Comfort, Νέα λειτουργία CARE, αυτόματη ειδοποίηση προγραμματισμένης συντήρησης.

Σχέση διαμόρφωσης 1:10, με θερμικό εναλλάκτη XtraTech, γίνεται μετατροπή από Φυσικό Αέριο σε Υγραέριο από το μενού τεχνικού.

Εγγύηση: Genus One - 6 χρόνια.



ΕΝΕΡΓΕΙΑΚΗ ΚΛΑΣΗ



ΕΠΙΤΟΙΧΗ ΜΟΝΑΔΑ ΑΕΡΙΟΥ ΣΥΜΠΥΚΝΩΣΗΣ ARISTON GENUS ONE

Κωδικός	Περιγραφή	Ισχύς (kw)	Θερμική Απόδοση	Βαθμός Προστασίας	Διαστάσεις			Τιμή (€)
					Μήκος	Βάθος	Ύψος	
3301018	Genus One 24	24	97,7/87,9%	IPX5D	400	315	745	1.341,00
3301019	Genus One 30	30	98,4/88,6%	IPX5D	400	385	745	1.424,00
3301020	Genus One 35	35	97,7/88,0%	IPX5D	400	385	745	1.484,00

Στην Τιμή συμπεριλαμβάνεται η καμινάδα (γωνία 90° & οριζόντιο τερματικό τμήμα Φ60/100).

Ο **GENUS ONE NET EXT 25 EU** επιτρέπει μια πολύ εύκολη και βολική χρήση, **χάρη στο Sensys NET**, θερμοστάτης χώρου - χειριστήριο που συνδέεται στο INTERNET του συστήματος **που περιλαμβάνεται στον λέβητα**.

Το Sensys NET, με κυλιόμενο κείμενο, επιτρέπει μια πολύ εύκολη πλοήγηση και μια πλήρη διαχείριση και παρακολούθηση όλων των παραμέτρων και των κωδικών σφαλμάτων με το Ariston Net.

Ο **εξωτερικός αισθητήρας που περιλαμβάνεται στο λέβητα**, επιτρέπει την προσαρμογή της λειτουργίας του λέβητα σύμφωνα με την εξωτερική θερμοκρασία. Το ημι-αυτόματο σύστημα πλήρωσης ανιχνεύει την έλλειψη νερού και επαναφέρει την πίεση του νερού μετά την παρέμβαση του τελικού χρήστη.

Έχει πνευματική βαλβίδα αερίου για προσαρμογή της καύσης (φυσικό Αέριο - υγραέριο).

Σχέση διαμόρφωσης 1:10, γίνεται μετατροπή από Φυσικό Αέριο σε Υγραέριο από το μενού τεχνικού.

Εγγύηση: Genus One - 6 χρόνια.



Κλάση A
★★★★ απόδοση
διαμόρφωση 1:10
πλήρως αναλογικό αντίθετο

ΕΠΙΤΟΙΧΗ ΜΟΝΑΔΑ ΑΕΡΙΟΥ ΣΥΜΠΥΚΝΩΣΗΣ GENUS ONE EXT 25 EU

Κωδικός	Περιγραφή	Ισχύς (kw)	Θερμική Απόδοση	Βαθμός Προστασίας	Διαστάσεις			Τιμή (€)
					Μήκος	Βάθος	Ύψος	
3301225	GENUS ONE NET EXT 25 EU	24	97,5/88%	IPX5D	505	240	766	1.471,00

Στην τιμή συμπεριλαμβάνεται το **SENSYS NET (Αναλογικός διαχειριστής ενσύρματος)**, εξωτερικός αισθητήρας περιβάλλοντος (για την Αντιστάθμιση) και η καμινάδα (γωνία 90° & οριζόντιο τερματικό τμήμα Φ60/100).

GENUS PREMIUM EVO SYSTEM HP

Διαθέτει μεγάλη οθόνη LCD Dot Matrix Backlit με κυλιόμενο κείμενο, επιτρέπει μια πολύ εύκολη πλοήγηση και μια πλήρη διαχείριση και παρακολούθηση όλων των παραμέτρων και των κωδικών σφαλμάτων.

Σχέση διαμόρφωσης 1:6. (Συστοιχία μέχρι και 8 μονάδες σε σειρά ή πλάτη - πλάτη).

Τα μοντέλα HP 45 & HP 65 περιέχουν τον κυκλοφορητή του πρωτεύοντος κυκλώματος.

Εγγύηση: Genus Premium EVO SYSTEM HP - 2 χρόνια



ΕΠΙΤΟΙΧΗ ΜΟΝΑΔΑ ΑΕΡΙΟΥ ΣΥΜΠΥΚΝΩΣΗΣ GENUS PREMIUM EVO SYSTEM HP

Κωδικός	Περιγραφή	Ισχύς (kw)	Θερμική Απόδοση	Βαθμός Προστασίας	Διαστάσεις			Τιμή (€)
					Μήκος	Βάθος	Ύψος	
3581564	Evo System HP 45	45	97,0/96,1%	IPX4D	510	440	910	2.259,00
3581565	Evo System HP 65	65	98,8/99,4%	IPX4D	510	440	910	2.831,00
3581566	Evo System HP 85	85	97,5/98,4%	IPX4D	585	465	1.010	3.972,00
3581567	Evo System HP 100	100	97,5/98,4%	IPX4D	585	465	1.010	4.362,00
3581568	Evo System HP 115	115	97,5/98,4%	IPX4D	585	465	1.010	5.069,00
3581569	Evo System HP 150	150	97,3/98,4%	IPX4D	595	465	1.010	6.100,00

Υποχρεωτική χρήση Υδραυλικού Διαχωριστή

Κωδικός	Περιγραφή	Τιμή (€)
ΥΓ.100100	Υδραυλική Γέφυρα 100x100x650 mm 5,7lt - 120 kw (ΙΤΑΛΙΑ)	179,00
3590435	Υδραυλικός Διαχωριστής ARISTON για τα μοντέλα HP 85, HP 100, HP 115 & HP 150	287,00
3590637	Κυκλοφορητής για HP 115 & HP 150 (PARA 30 / 1-9 PWM)	436,00



<http://www.ariston.com/gr>



FAST EVO C EU

Ηλεκτρονικός έλεγχος θερμοκρασίας, με μπαταρία (2x1,5V LR20).

Προτείνεται θερμοστατική βαλβίδα για ολοκλήρωση ηλιακού συστήματος, ηλεκτρονική ανάφλεξη.

Διάταξη υπερθέρμανσης, αισθητήρας ασφάλειας φλόγας, Βαλβίδα ασφαλείας, οθόνη LED.

Θερμοκρασία Ζεστού νερού χρήσης min 35°C / max 65°C.

ΘΕΡΜΟΣΙΦΩΝΑΣ ΑΕΡΙΟΥ ΣΤΙΓΜΙΑΙΑΣ ΠΑΡΑΓΩΓΗΣ ΝΕΡΟΥ ΑΝΟΙΚΤΟΥ ΘΑΛΑΜΟΥ

Κωδικός	Περιγραφή	Ισχύς (kw)	Ελάχιστη / Ωφέλιμη Ισχύς (kw)	Παροχή ΖΝΧ lt/min	Ενεργειακή κλάση ΖΝΧ	Διαστάσεις			Τιμή (€)
						Μήκος	Βάθος	Ύψος	
3632388	FAST EVO X ONT LPG 11	21,5	8,5/19	11	A	310	230	580	394,00
3632390	FAST EVO X ONT LPG 14	27,0	9,0/24,0	14	B	370	230	580	417,00

Κατόπιν ζήτησης για χρήση Φυσικού αερίου



NEXT OUTDOOR EU

Ηλεκτρονικός έλεγχος θερμοκρασίας, χειριστήριο αποστάσεως, λειτουργία μπάνιου.

Προτείνεται θερμοστατική βαλβίδα για ολοκλήρωση ηλιακού συστήματος, με ηλεκτρονική ανάφλεξη.

Κατά παγετού -20°C, διάταξη υπερθέρμανσης, αισθητήρας ασφάλειας φλόγας, βαλβίδα υπερπίεσης νερού.

Εξωτερική εγκατάσταση. Θερμοκρασία Ζεστού νερού χρήσης min 35°C / max 70°C. Χωρίς καμινάδα.

ΘΕΡΜΟΣΙΦΩΝΑΣ ΑΕΡΙΟΥ ΣΤΙΓΜΙΑΙΑΣ ΠΑΡΑΓΩΓΗΣ ΝΕΡΟΥ ΑΝΟΙΚΤΟΥ ΘΑΛΑΜΟΥ

Κωδικός	Περιγραφή	Ισχύς (kw)	Ελάχιστη / Ωφέλιμη Ισχύς (kw)	Παροχή ΖΝΧ lt/min	Ενεργειακή κλάση ΖΝΧ	Διαστάσεις			Τιμή (€)
						Μήκος	Βάθος	Ύψος	
3632457	NEXT EVO X OUTDOOR 11	22,0	4,2/20	11	A	350	146	613	648,00
3632459	NEXT EVO X OUTDOOR 16	31,0	5,0/28,0	14	A	350	146	613	776,00

Κατόπιν ζήτησης για χρήση Φυσικού αερίου



NEXT EVO SFT

Ηλεκτρονικός έλεγχος θερμοκρασίας, λειτουργία μπάνιου.

Προτείνεται θερμοστατική βαλβίδα για ολοκλήρωση ηλιακού συστήματος, με ηλεκτρονική ανάφλεξη.

Διάταξη υπερθέρμανσης, αισθητήρας ασφάλειας φλόγας, βαλβίδα υπερπίεσης νερού.

Θερμοκρασία Ζεστού νερού χρήσης min 35°C / max 65°C.

ΘΕΡΜΟΣΙΦΩΝΑΣ ΑΕΡΙΟΥ ΣΤΙΓΜΙΑΙΑΣ ΠΑΡΑΓΩΓΗΣ ΝΕΡΟΥ ΚΛΕΙΣΤΟΥ ΘΑΛΑΜΟΥ

Κωδικός	Περιγραφή	Ισχύς (kw)	Ελάχιστη / Ωφέλιμη Ισχύς (kw)	Παροχή ΖΝΧ lt/min	Ενεργειακή κλάση ΖΝΧ	Διαστάσεις			Τιμή (€)
						Μήκος	Βάθος	Ύψος	
3632433	NEXT EVO X SFT 16	31,0	7,2/27,6	16	A	350	145	613	657,00

Κατόπιν ζήτησης για χρήση LPG

Οριζόντιο πλήρες κιτ καυσαερίων Φ 60/100 : 39,00 €

SGA

- Έλεγχος θερμοκρασίας.
- Σύστημα πιεζοηλεκτρικής ανάφλεξης.
- Οικολογική μόνωση πολυουρεθάνης.
- Εσωτερικό δοχείο με επισφάλτωση τιτανίου ελεγμένο στα 16 bar.
- Αποκλειστική βαλβίδα αερίου με διάταξη τριπλής ασφάλειας.

ΕΠΙΤΟΙΧΟΣ ΘΕΡΜΟΣΙΦΩΝΑΣ ΑΕΡΙΟΥ ΑΝΟΙΚΤΟΥ ΘΑΛΑΜΟΥ ΦΥΣΙΚΟΥ ΕΛΚΥΣΜΟΥ

Κωδικός	Περιγραφή	Ισχύς (kw)	Χρόνος Θέρμανσης (ΔΤ=45°C) (h:min)	Νερό ανα χρήση (40°C) lt/min	Ενεργειακή κλάση ΖΝΧ	Διαστάσεις (mm)		Τιμή (€)
						Διάμετρος	Ύψος	
3211165	SGAX 160	8,4	01:13	235	B	495	1.450	915,00
3211166	SGAX 200	10,1	01:13	281	C	495	1.700	1.028,00

Κατάλληλο για χρήση LPG & Φυσικού αερίου

Οριζόντιο πλήρες κιτ καυσαερίων Φ 60/100 : 35,00 €



SENSYS αναλογικός ελεγκτής συστήματος

Κωδικός	Τιμή (€)	Μεγάλη φωτιζόμενη οθόνη. Πλήρης έλεγχος για όλα τα εξαρτήματα του συστήματος μέσω του νέου πρωτοκόλλου επικοινωνίας Bus Bridgenet®. Προγραμματισμός κεντρικής θέρμανσης και ζεστού νερού χρήσης. Ένδειξη κατανάλωσης σε Kwh. Αναλογική θερμορύθμιση με ημερήσια και νυχτερινή ρύθμιση θερμοκρασίας.
3318613	124,00	



Net gateway

Κωδικός	Τιμή (€)	Απομακρυσμένο μόντεμ E-BUS αναλογική τεχνολογία.
3319089	108,00	Απαραίτητο μαζί με αναλογικό ελεγκτή SENSYS.



SENSYS + Net gateway

Κωδικός	Τύπος	Τιμή (€)

Κωδικός	Τιμή (€)	Ενσύρματος εξωτερικός αισθητήρας.
3318588	14,00	Αναλογικός αισθητήρας για ανάγνωση της εξωτερικής θερμοκρασίας.



CUBE S NET

Κωδικός	Τιμή (€)	Ενσύρματος θερμοστάτης Wifi που περιλαμβάνει την συνδεσιμότητα Ariston NET. Μεγάλη οθόνη και διεπαφή αφής, εύκολος στην εγκατάσταση και τροφοδοτείται απευθείας από το Bus.
3319126	196,00	



CUBE RF

Κωδικός	Τιμή (€)	Ασύρματος θερμοστάτης Δωματίου. Οθόνη υψηλής ανάλυσης με πλήκτρα αφής. Χρησιμοποιώντας ραδιοτεχνολογία, είναι εφικτή η δημιουργία ασύρματων συστημάτων για μέχρι 6 ζώνες.
3319118	95,00	
3319120	99,00	



CUBE

Κωδικός	Τιμή (€)	Ενσύρματος θερμοστάτης Δωματίου. Απευθείας έλεγχος μέχρι και 6 ζωνών θέρμανσης χάρη στα ενσύρματα και ασύρματα kit διαχείρισης ζωνών. Συμπαγής και εύκολο στη χρήση.
3319116	77,00	



Κωδικός	Τιμή (€)	Ομόκεντρο (60/100) kit κάθετης εκκίνησης συμπτυκνωμάτων
3318079	21,00	

Κωδικός	Τιμή (€)	Ομόκεντρα (60/100) καμπύλη συμπίκνωσης άσπρη Α/Θ 90°
3318075	21,00	

Κωδικός	Τιμή (€)	Ομόκεντρα καμπύλη (60/100) συμπίκνωσης άσπρη Α/Θ 45° (τεμάχια 2)
3318076	36,00	

Κωδικός	Τιμή (€)	Ομόκεντρα προέκταση (60/100) συμπίκνωσης L 1000 άσπρη Α/Θ
3318077	26,00	

Κωδικός	Τιμή (€)	Ομόκεντρα προέκταση (60/100) συμπίκνωσης L 500 άσπρη Α/Θ
3318078	20,00	

Κωδικός	Τιμή (€)	Προσαρμογέας (Φ 60/100 σε Φ80) για απαγωγή καυσαερίων. (Υπάρχει αναμονή στο επίτοιχο δεξιά/αριστερά για προσαγωγή φρέσκου αέρα).
3318369	12,00	



ΚΑΠΝΑΓΩΓΟΙ ΜΟΝΟΥ ΤΟΙΧΩΜΑΤΟΣ ΣΥΜΠΥΚΝΩΜΑΤΩΝ PP / 120°C

Διατομή	Προέκταση Καμινάδας				Γωνία 90° Θυρίδα	Γωνία 87°	Γωνία 45°	Ταφ 90°	Τάπα	Συστολές*	Θυρίδα Επίσκεψης
	200 cm	100 cm	50 cm	25 cm							
Φ 80	27,27	13,19	8,64	6,48	29,03	9,27	9,27	17,73	10,53	26,33	44,55
Φ 100	43,65	23,63	14,31	8,24	38,88	13,82	13,82	23,49	11,88	30,20	50,67
Φ 125	50,94	27,63	16,25	8,64	0,00	24,80	24,80	41,54	47,34	63,90	62,91



* Συστολές Φ60/80, Φ80/100, Φ80/125



ΙΩΑΝΝΗΣ Ε. ΒΙΔΑΛΗΣ

ΕΜΠΟΡΙΟ ΕΙΔΩΝ ΘΕΡΜΑΝΣΗΣ & ΥΔΡΑΥΛΙΚΩΝ

ΚΛΙΜΑΤΙΣΜΟΣ

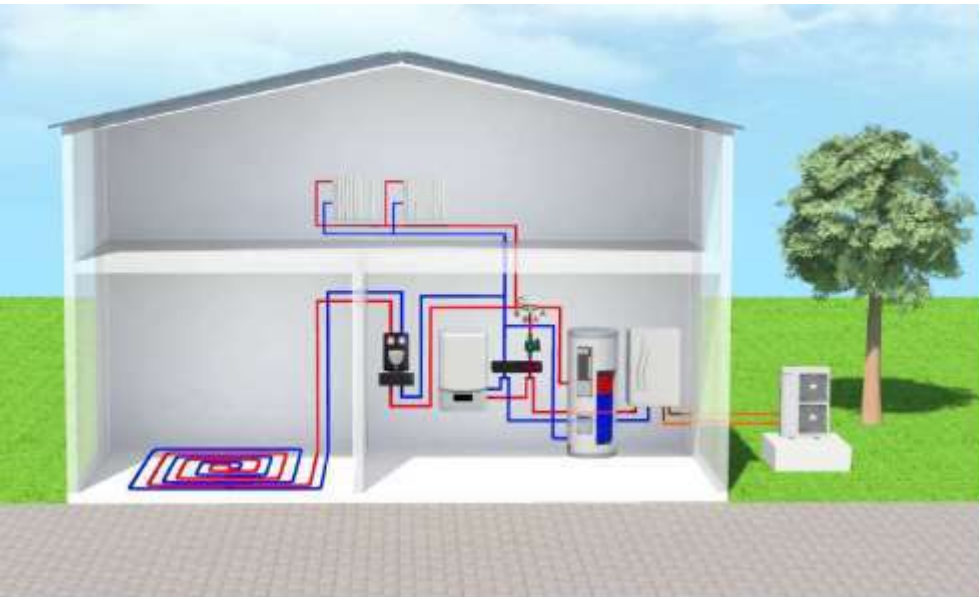

ΠΕΡΙΕΧΟΜΕΝΑ		Σελ / Page
1	ΑΝΤΛΙΕΣ ΘΕΡΜΟΤΗΤΑΣ ΑΕΡΑ / ΝΕΡΟΥ INVERTER MONOBLOCK NIMBUS POCKET ARISTON	K.1
2	ΥΒΡΙΔΙΚΟ ΣΥΣΤΗΜΑ - NIMBUS HYBRID ARISTON	K.2
3	ΑΝΤΛΙΕΣ ΘΕΡΜΟΤΗΤΑΣ ΔΙΑΙΡΟΥΜΕΝΟΥ ΤΥΠΟΥ ΑΕΡΑ / ΝΕΡΟΥ (SPLIT) NIMBUS PLUS M NET ARISTON	K.3
4	ΑΝΤΛΙΕΣ ΘΕΡΜΟΤΗΤΑΣ ΔΙΑΙΡΟΥΜΕΝΟΥ ΤΥΠΟΥ ΑΕΡΑ / ΑΕΡΑ (R 410a) NIMBUS PLUS S NET ARISTON	K.4
5	ΜΠΟΪΛΕΡ ΜΕ ΕΝΣΩΜΑΤΩΜΕΝΗ ΑΝΤΛΙΑ ΘΕΡΜΟΤΗΤΑΣ ΠΑΡΑΓΩΓΗΣ ARISTON	K.5
6	ΜΠΟΪΛΕΡ ΜΕ ΞΕΧΩΡΙΣΤΗ ΑΝΤΛΙΑ ΘΕΡΜΟΤΗΤΑΣ NUOS EVO SPLIT - FS ARISTON	K.6
7	ΑΝΤΛΙΕΣ ΘΕΡΜΟΤΗΤΑΣ MONOBLOCK mini MIDEA	K.7
8	ΑΝΤΛΙΕΣ ΘΕΡΜΟΤΗΤΑΣ MONOBLOCK M MIDEA	K.8
9	ΑΝΤΛΙΕΣ ΘΕΡΜΟΤΗΤΑΣ ΔΙΑΙΡΟΥΜΕΝΟΥ ΤΥΠΟΥ ΑΕΡΑ / ΝΕΡΟΥ (SPLIT) MIDEA	K.9
10	ΑΝΤΛΙΕΣ ΘΕΡΜΟΤΗΤΑΣ ΔΙΑΙΡΟΥΜΕΝΟΥ ΤΥΠΟΥ ΑΕΡΑ / ΝΕΡΟΥ AQUA TEMPO SUPER II MIDEA	K.10
11	ΜΠΟΪΛΕΡ ΜΕ ΕΝΣΩΜΑΤΩΜΕΝΗ ΑΝΤΛΙΑ ΘΕΡΜΟΤΗΤΑΣ ΠΑΡΑΓΩΓΗΣ MIDEA	K.11
12	ΑΝΤΛΙΕΣ ΘΕΡΜΟΤΗΤΑΣ MONOBLOCK SENDO	K.12
13	ΑΝΤΛΙΕΣ ΘΕΡΜΟΤΗΤΑΣ MONOBLOCK CHOFU	K.13
14	ΑΝΤΛΙΕΣ ΘΕΡΜΟΤΗΤΑΣ ΜΕΣΑΙΩΝ ΘΕΡΜΟΚΡΑΣΙΩΝ THERMA V MONOBLOCK LG	K.14
15	ΑΝΤΛΙΑ ΘΕΡΜΟΤΗΤΑΣ ΥΨΗΛΩΝ ΘΕΡΜΟΚΡΑΣΙΩΝ THERMA V SPLIT (ΔΙΑΙΡΟΥΜΕΝΟΥ ΤΥΠΟΥ) LG	K.14
16	FAN COILS ΔΑΠΕΔΟΥ - ΟΡΟΦΗΣ INVERTER SLIM OLYMPIA SPLENDID	K.15
17	FAN COILS ΤΟΙΧΟΥ INVERTER SLIM OLYMPIA SPLENDID	K.16
18	FAN COILS INVERTER ΔΑΠΕΔΟΥ - ΟΡΟΦΗΣ AERTESI	K.17
19	FAN COILS ΔΑΠΕΔΟΥ - ΤΟΙΧΟΥ MIDEA	K.18
20	FAN COILS ΔΑΠΕΔΟΥ SATURN	K.19
21	ΚΛΙΜΑΤΙΣΤΙΚΕΣ ΜΟΝΑΔΕΣ ΚΑΣΕΤΑΣ POLAR AIR	K.19
22	ΚΛΙΜΑΤΙΣΤΙΚΕΣ ΜΟΝΑΔΕΣ ΚΑΣΕΤΑΣ SENDO	K.19
23	ΚΑΝΑΛΑΤΑ FAN COILS MIDEA	K.20
24	ΚΛΙΜΑΤΙΣΤΙΚΑ ELITE PLUS & ELITE ELEGANT TCL	K.21
25	ΚΛΙΜΑΤΙΣΤΙΚΑ ELITE & ΑΦΥΓΡΑΝΤΗΡΕΣ TCL	K.22
26	ΚΛΙΜΑΤΙΣΤΙΚΑ IKAROS SENDO	K.23
27	ΚΛΙΜΑΤΙΣΤΙΚΑ KLIMATHERM	K.23
28	ΚΛΙΜΑΤΙΣΤΙΚΑ ΔΙΑΙΡΟΥΜΕΝΟΥ ΤΥΠΟΥ MULTI AUX	K.24
29	ΑΦΥΓΡΑΝΤΗΡΕΣ SENDO	K.24
30	ΚΛΙΜΑΤΙΣΤΙΚΕΣ ΜΟΝΑΔΕΣ ΤΥΠΟΥ ΝΤΟΥΛΑΠΑΣ SENDO	K.25
31	ΚΛΙΜΑΤΙΣΤΙΚΕΣ ΜΟΝΑΔΕΣ ΚΑΣΕΤΑΣ AUX	K.26
32	ΔΟΧΕΙΑ ΑΔΡΑΝΕΙΑΣ & ΜΠΟΪΛΕΡ ΛΕΒΗΤΟΣΤΑΣΙΟΥ ΓΙΑ ΑΝΤΛΙΕΣ ΘΕΡΜΟΤΗΤΑΣ VOLAGAS	K.27
33	ΧΕΙΡΙΣΤΗΡΙΑ FAN COILS - ΚΛΙΜΑΤΙΣΤΙΚΩΝ	K.28
34	ΗΛΕΚΤΡΟΒΑΛΒΙΔΕΣ (ΔΙΟΔΕΣ & ΤΡΙΟΔΕΣ) FAN COILS WATTS	K.28
35	ΠΛΑΚΕΤΕΣ ΚΛΙΜΑΤΙΣΤΙΚΩΝ	K.28
36		
37		
38		
39		
40		
41		
42		
43		
44		
45		
46		
47		
48		
49		
50		
51		

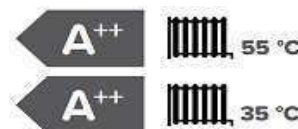

Αντλία θερμότητας αέρος / νερού inverter monoblock NIMBUS POCKET

Αντλία θέρμανσης με inverter, τύπου Monoblock, για θέρμανση χώρου και κλιματισμό.

Πάντα συνδεδεμένη χάρη στην πύλη Light Gateway, που παρέχεται ως βασικό εξάρτημα, τηλεχειρισμός και παρακολούθηση κατανάλωσης για μια ζώνη θερμοκρασίας.

Διαχειριστής συστήματος Sensys και εξωτερικός αισθητήρας ρύθμισης θερμότητας ως βασικό εξάρτημα.

ΑΝΕΣΗ

Πολύ ακριβής ρύθμιση ισχύος σύμφωνα με την ισχύουσα ζήτηση θερμότητας χάρη στην τεχνολογία inverter DC που διαμορφώνει σε ένα ευρύ φάσμα: 15% έως 115% της ονομαστικής ισχύος.

ΠΟΙΟΤΗΤΑ

Ο πλακοειδής ανοξείδωτος εναλλάκτης που είναι ενσωματωμένος στην εξωτερική μονάδα, εγγυάται μεγάλη πιστότητα και μεγάλη μακροζωία. Ο περιστροφικός συμπιεστής δύο βημάτων εξασφαλίζει μειωμένες δονήσεις και πολύ χαμηλό επίπεδο ισχύος θορύβου. Το Exogel Kit και το kit φίλτρου, περιλαμβάνονται στο προϊόν και εξασφαλίζουν προστασία κατά της κρούστας αβεστίου και αποτρέπουν από τον κίνδυνο του παγετού.

Δεν διαθέτει βοηθητικές αντιστάσεις.

		NIMBUS POCKET 60°C					
Τεχνικά στοιχεία		40 NET	50 NET	70 NET	90 NET	110 NET	
Ελαχ./μεγ. έξοδος θερμότητας (αέρας T 7°C, νερό T 35/30) Kw		1,5/5,7	1,5/7,1	2,6/11	3,9/14	3,9/16,7	
Ελαχ./μεγ. έξοδος θερμότητας (αέρας T 7°C, νερό T 45/40) Kw		1,4/5,5	1,4/6,8	2,4/10,5	3,7/13,3	4,6/16,6	
Ελαχ./μεγ. έξοδος θέρμανσης/ψύξης (αέρας T 35°C, νερό T 18/23) Kw		1,6/6,9	1,6/8,5	3,1/12	4,6/13,6	4,6/16,6	
Απόδοση θέρμανσης (αέρας T 7°C, νερό T 35/30°C) κατά EN 14511							
Ονομαστική θερμική ισχύς (Kw)		3,50	4,40	6,40	8,50	10,40	
Ονομαστική απορροφούμενη ισχύς (Kw)		0,69	0,88	1,28	1,66	2,06	
Ονομαστικό COP		5,11	5,02	5,00	5,10	5,00	
Ελαχ-μεγ.Θερμοκ.προσαγωγής σε λειτουργία Α.Θ. & Αντιστάσεις		20-60/(70)	20-60/(70)	20-60/(70)	20-60/(70)	20-60/(70)	
Ελαχ./μεγ. Θερμοκρ. αέρα με λειτουργία αντλίας θερμότητας		-20/35	-20/35	-20/35	-20/35	-20/35	
Απόδοση ψύξης (αέρας T 35°C, νερό T 18/23 °C) κατά EN 14511							
Ονομαστική ψυκτική ισχύς (Kw)		4,80	5,87	7,5	10,55	12,50	
Ονομαστική απορροφούμενη ισχύς (Kw)		0,90	1,20	1,50	2,17	2,74	
Ονομαστικό EER		5,35	4,89	5,00	4,86	4,56	
Ελάχιστη / μέγιστη θερμοκρασία προσαγωγής		7/23	7/23	7/23	7/23	7/23	
Ελαχ./μεγ.Θερμοκρασία για λειτουργία αντλίας θερμότητας		43/10	43/10	43/10	43/10	43/10	
Στάθμη θορύβου εξωτερικής μονάδας		dB(A) 57	59	61	63	63	
Μήκος μονάδας		mm 1016	1016	1016	1016	1016	
Βάθος μονάδας		mm 374	374	374	374	374	
Ύψος μονάδας		mm 756	756	1106	1506	1506	
ΜΟΝΟΦΑΣΙΚΕΣ (1x230V) M NET		Κωδικοί	3301184	3301185	3301186	3301362	3301363
Τιμή (1x230V) Μονοφασική M NET		(€)	3.122,00	3.226,00	3.768,00	5.351,00	5.543,00
ΤΡΙΦΑΣΙΚΕΣ (3x400V) T NET		Κωδικοί	-	-	3301187	3301188	3301189
Τιμή (3x400V) Τριφασική T NET		(€)	-	-	4.517,00	5.489,00	5.683,00

• Κατόπιν ζήτησης με ενσωματωμένο ή χωριστό δοχείο για Ζεστό Νερό Χρήσης (Z.N.X.).



NIMBUS HYBRID

Συμπαγές υβριδικό σύστημα που αποτελείται από μια ενσωματωμένη αντλία θερμότητας με λέβητα συμπύκνωσης για θέρμανση, ψύξη και στιγμιαία παραγωγή ζεστού νερού οικιακής χρήσης. Λέβητας συμπύκνωσης Genus ONE με ανοξείδωτο εναλλάκτη XtraTech.

Σύστημα ανάφλεξης, με ηλεκτρονικό έλεγχο καύσης.

Αντλία θερμότητας με πολύ υψηλή απόδοση ακόμη και σε ψυχρά κλίματα COP αντλίας θερμότητας έως και 5,11.



		GENUS ONE HYBRID NET					
Τεχνικά στοιχεία		24/4 NET	24/7 NET	30/4 NET	30/7 NET	35/4 NET	35/7 NET
ΑΠΟΔΟΣΕΙΣ ΛΕΒΗΤΑ							
Ονομαστική θερμική ισχύς Θέρμανσης max/min	(Kw)	22/2,5	22/2,5	28/3,0	28/3,0	31/3,5	31/3,5
Ονομαστική θερμική ισχύς στο ZNX max/min	(Kw)	26/2,5	26/2,5	30/3,0	30/3,0	34,5/3,5	34,5/3,5
Παροχή οικιακού ζεστού νερού (ΔΤ 25°C)	l/min	15,40	15,40	17,20	17,20	19,80	19,80
ΑΠΟΔΟΣΕΙΣ ΑΝΤΛΙΑΣ ΘΕΡΜΟΤΗΤΑΣ							
Ονομαστικό COP στην Θέρμανση		5,10	5,00	5,10	5,00	5,10	5,00
EER ονομαστικό στην Ψύξη		5,40	5,00	5,40	5,00	5,40	5,00
Κωδικός		3301244	3301245	3301246	330247	3301248	3301249
Τιμή GENUS ONE HYBRID NET	(€)	4.838,00	5.376,00	4.945,00	5.485,00	5.053,00	5.591,00

NIMBUS M HYBRID NET

NIMBUS M HYBRID UNIVERSAL

Αντλία θερμότητας για θέρμανση και ψύξη προετοιμασμένη για την υλοποίηση ενός υβριδικού συστήματος με οποιοδήποτε λέβητα



		NIMBUS M HYBRID					
Τεχνικά στοιχεία		4 NET	5 NET	7 NET	7T	9T	11T
Θερμική Ισχύς στην θέρμανση (max/ονομ/μεγ)	(Kw)	1,5/3,5/5,7	1,5/4,4/7,1	2,6/6,4/11,0	2,6/6,4/11,0	3,9/8,5/14,0	3,9/10,4/16,7
Ονομαστικό COP στην Θέρμανση*		5,10	5,00	5,00	5,00	5,10	5,00
Θερμική Ισχύς στην ψύξη (max/ονομ/μεγ)	(Kw)	1,6/4,8/6,9	1,6/5,9/8,5	3,1/7,5/12,0	3,1/7,5/12,0	4,6/10,6/13,6	4,6/12,5/16,6
EER ονομαστικό στην Ψύξη**		5,40	4,90	5,00	5,00	4,90	4,60
Μέγιστη απορροφούμενη ισχύς	(Kw)	2,10	2,75	3,85	4,34	5,00	6,31
Ονομαστικό COP ZNX*** (NIMBUS FLEX)		2,60	2,60	2,60	2,60	2,60	2,60
Χωρητικότητα δοχείου (NIMBUS FLEX)	(lt)	180					
Χρόνος Θέρμανσης (NIMBUS FLEX)	(h:min)	01:48	01:48	01:30	01:30	01:27	01:27
Τιμή NIMBUS M HYBRID NET	(€)	3.763,00	3.871,00	4.193,00	4.838,00	5.623,00	5.699,00
Τιμή NIMBUS M HYBRID FLEX NET	(€)	4.623,00	4.731,00	5.268,00	5.914,00	6.710,00	7.010,00
Τιμή NIMBUS M HYBRID UNIVERSAL	(€)	3.656,00	3.871,00	4.268,00	4.913,00	6.031,00	6.343,00

* Σύμφωνα με την EN 14511. T αέρα -7°C, T νερό 35/30°C ** Σύμφωνα με την EN 14511. T αέρα 35°C, T νερό 18/23°C

*** T set point +53°C, T αέρας 7°C, T νερό εισόδου 10°C



NIMBUS PLUS M NET

Αντλία θέρμανσης με inverter, διαιρούμενου τύπου **αέρα/νερού** (split).

Εξαιρετικά αποδοτική ακόμα και σε ψυχρά κλίματα, με ενσωματωμένες αντιστάσεις 2kW + 2kW μέχρι 70S και +2kW πάνω από 70S.

Light Gateway στάνταρ, απομακρυσμένος χειρισμός και παρακολούθηση κατανάλωσης για μία ζώνη θερμοκρασίας.

Διαχειριστής συστήματος Sensys και ο εξωτερικός αισθητήρας ρύθμισης της θερμότητας.

Ο **πλακοειδής ανοξείδωτος εναλλάκτης** που είναι ενσωματωμένος στην εξωτερική μονάδα, εγγυάται μεγάλη πιστότητα και μεγάλη μακροζωία.

Ο περιστροφικός συμπιεστής δύο βημάτων εξασφαλίζει μειωμένες δονήσεις και πολύ χαμηλό επίπεδο ισχύος θορύβου. Διπλή προστασία μέσα στο δοχείο αποθήκης κατά της διάβρωσης και της εναπόθεσης ασβεστίου.

Το **Exogel Kit και το kit φίλτρου**, περιλαμβάνονται στο προϊόν και εξασφαλίζουν προστασία κατά της κρούστας ασβεστίου και αποτρέπουν από τον κίνδυνο του παγετού.

NIMBUS PLUS M NET 60°C

Τεχνικά στοιχεία	40M NET	50M NET	70M NET	70MT NET	90MT NET	110MT NET		
Τάση λειτουργίας	1x230V		3x400V					
Ελαχ./μεγ. έξοδος θερμότητας (αέρας T 7°C, νερό T 35/30) Kw	1,5/5,7	1,5/7,1	2,6/11	2,6/11	3,9/14	3,9/16,7		
Ελαχ./μεγ. έξοδος θερμότητας (αέρας T 7°C, νερό T 45/40) Kw	1,4/5,5	1,4/6,8	2,4/10,5	2,4/10,5	3,7/13,3	4,6/16,6		
Ελαχ./μεγ. έξοδος θερμ./ψύξης (αέρας T 35°C, νερό T 18/23) Kw	1,6/6,9	1,6/8,5	3,1/12	3,1/12	4,6/13,6	4,6/16,6		
Απόδοση θέρμανσης (αέρας T 7°C, νερό T 35/30°C) κατά EN 14511								
Ονομαστική θερμική ισχύς (Kw)	3,50	4,40	6,40	6,40	8,50	10,40		
Ονομαστική απορροφούμενη ισχύς (Kw)	0,69	0,88	1,28	1,28	1,66	2,06		
Ονομαστικό COP	5,11	5,02	5,00	5,00	5,10	5,00		
Ελαχ-μεγ.Θερμοκ.προσαγωγής σε λειτουργία Α.Θ. & Αντιστάσεις	20-60/(70)	20-60/(70)	20-60/(70)	20-60/(70)	20-60/(70)	20-60/(70)		
Ελαχ./μεγ. Θερμοκρ. αέρα με λειτουργία αντλίας θερμότητας	-20/35	-20/35	-20/35	-20/35	-20/35	-20/35		
Απόδοση ψύξης (αέρας T 35°C, νερό T 18/23 °C) κατά EN 14511								
Ονομαστική ψυκτική ισχύς (Kw)	4,80	5,87	7,5	7,5	10,55	12,50		
Ονομαστική απορροφούμενη ισχύς (Kw)	0,90	1,20	1,50	1,50	2,17	2,74		
Ονομαστικό EER	5,35	4,89	5,00	5,00	4,86	4,56		
Ελάχιστη / μέγιστη θερμοκρασία προσαγωγής	7/23	7/23	7/23	7/23	7/23	7/23		
Ελαχ./μεγ. θερμοκρασία για λειτουργία αντλίας θερμότητας (Θ/Ψ)	43/10	43/10	43/10	43/10	43/10	43/10		
Στάθμη θορύβου εξωτερικής μονάδας	dB(A)		57	59	61	61	63	63
Μήκος μονάδας	mm		1016	1016	1016	1016	1016	1016
Βάθος μονάδας	mm		374	374	374	374	374	374
Ύψος μονάδας	mm		756	756	1106	1106	1506	1506
Κωδικός	(€)	3301167	3301171	3301175	3301179	3301182	3301183	
Τιμή	(€)	3.983,00	4.119,00	4.517,00	5.160,00	6.151,00	6.343,00	

• Κατόπιν ζήτησης με ενσωματωμένο ή χωριστό δοχείο για Ζεστό Νερό Χρήσης (Ζ.Ν.Χ.).

• Κατόπιν ζήτησης με δύο θερμοκρασιακές ζώνες με το MGM II EVO



NIMBUS PLUS S NET

ΣΧΕΔΙΑΣΜΟΣ ΚΑΙ ΤΕΧΝΟΛΟΓΙΑ

Αντλία θέρμανσης με inverter, διαιρούμενου τύπου **αέρα/νερού (split)**, για θέρμανση χώρου και κλιματισμό. Πολύ αποδοτική ακόμη και σε ψυχρά κλίματα, **με ενσωματωμένες αντιστάσεις 2kW + 2kW** για εγγυημένη άνεση σε κάθε κατάσταση. Πάντα συνδεδεμένη χάρη στην πύλη Light Gateway, που παρέχεται ως βασικό εξάρτημα, τηλεχειρισμός και παρακολούθηση κατανάλωσης για μία ζώνη θερμοκρασίας. Διαχειριστής συστήματος Sensys και εξωτερικός αισθητήρας ρύθμισης θερμοότητας ως βασικό εξάρτημα.

ΑΝΕΣΗ

Πολύ ακριβής ρύθμιση ισχύος σύμφωνα με την ισχύουσα ζήτηση θερμοότητας χάρη στην τεχνολογία inverter DC που διαμορφώνει σε ένα ευρύ φάσμα: 15% έως 115% της ονομαστικής ισχύος. **Η ηλεκτρική υποστήριξη των 2kW + 2kW** εγγυάται θέρμανση ακόμη και σε εξαιρετικά κρύες συνθήκες λειτουργίας.

ΠΟΙΟΤΗΤΑ

Ο πλακοειδής ανοξείδωτος εναλλάκτης που είναι ενσωματωμένος στην εξωτερική μονάδα, εγγυάται μεγάλη πιστότητα και μεγάλη μακροζωία. Ο περιστροφικός συμπιεστής δύο βημάτων εξασφαλίζει μειωμένες δονήσεις και πολύ χαμηλό επίπεδο ισχύος θορύβου.

Διπλή προστασία μέσα στο δοχείο αποθήκης κατά της διάβρωσης και της εναπόθεσης ασβεστίου.

Το **Exogel Kit** και το **κιτ φίλτρου** περιλαμβάνονται στο προϊόν και εξασφαλίζουν προστασία κατά της κρούστας ασβεστίου και αποτρέπουν από τον κίνδυνο του παγετού.

NIMBUS PLUS S NET 60°C								
Τεχνικά στοιχεία	40S NET	50S NET	70S NET	70ST NET	90ST NET	110ST NET		
Ελαχ./μεγ. έξοδος θερμότητας (αέρας T 7°C, νερό T 35/30) Kw	1,5/5,7	1,5/7,1	2,6/11	2,6/11	3,9/14	3,9/16,74		
Ελαχ./μεγ. έξοδος ψύξης (αέρας T 35°C, νερό T 18/23) Kw	1,6/6,9	1,6/8,5	3,1/12	3,1/12	4,6/13,6	4,6/16,6		
Απόδοση θέρμανσης (αέρας T 7°C, νερό T 35/30°C) κατά EN 14511								
Ονομαστική θερμική ισχύς (Kw)	3,50	4,40	6,40	6,40	8,50	10,60		
Ονομαστική απορροφούμενη ισχύς (Kw)	0,69	0,88	1,28	1,28	1,65	2,06		
Ονομαστικό COP (αέρας T 7°C, νερό T 35/30°C)	5,11	5,02	5,00	5,00	5,25	5,15		
Ελαχ./μεγ./Θερμοκρασία προσαγωγής σε λειτουργία A.Θ	20/60	20/60	20/60	20/60	20/60	20/60		
Ελαχ./μεγ.Θερμοκρ. αέρα με λειτουργία αντλίας θερμοότητας	-20/35	-20/35	-20/35	-20/35	-20/35	-20/35		
Απόδοση ψύξης (αέρας T 35°C, νερό T 18/23 °C) κατά EN 14511								
Ονομαστική θερμική ισχύς (Kw)	4,80	5,87	7,5	7,5	10,55	12,50		
Ονομαστική απορροφούμενη ισχύς (Kw)	0,90	1,20	1,50	1,50	2,17	2,74		
Ονομαστικό EER (αέρας T 35°C, νερό T 18/23 °C) κατά EN 14511	5,35	4,89	5,00	5,00	4,86	4,56		
Ελάχιστη / μέγιστη θερμοκρασία προσαγωγής (°C)	5/22	5/22	5/22	5/22	5/22	5/22		
Ελαχ./μεγ. θερμοκρασία για λειτουργία αντλίας θερμοότητας (Θ/Ψ)	43/10	43/10	43/10	43/10	43/10	43/10		
Στάθμη θορύβου εξωτερικής μονάδας	dB(A)		56	58	60	60	62	62
Μήκος μονάδας	mm		1016	1016	1016	1016	1016	
Βάθος μονάδας	mm		374	374	374	374	374	
Ύψος μονάδας	mm		756	756	1106	1106	1506	1506
Κωδικοί	3300930	3300931	3300932	3300933	3300934	3300935		
Τιμή	(€)		3.839,00	3.961,00	4.413,00	5.075,00	6.001,00	6.133,00

- Κατόπιν ζήτησης με δύο ζώνες θερμοκρασίας.
- Κατόπιν ζήτησης με ενσωματωμένο ή χωριστό δοχείο για Ζεστά Νερά Χρήσης (Ζ.Ν.Χ.) με το MGM II EVO



NUOS PLUS WIFI

- Λειτουργίες Auto, boost, green, voyage, boost2, antilegionella και χρονοπρογραμματισμός ζητήσεων.
- 1 ή 2 σερπαντίνες και θήκες αισθητήρων για ενσωμάτωση ηλιακού, λέβητα ή βιομάζας.
- Πρόσθετο θερμαντικό στοιχείο διπλής ισχύος στεατίτη. • Ενεργή άνοδος (protech) + άνοδος μαγνησίου.
- Χαλύβδινο δοχείο με επισμάλτωση τιτανίου. • Συμπυκνωτής τυλιγμένος γύρω από το δοχείο.



		NUOS PLUS WI-FI			
Τεχνικά στοιχεία		200	250	250SYS	250T.SYS
COP (*)		3,05	3,35	3,14	3,21
Χρόνος θέρμανσης (*)	h:min	4:30	5:23	5:29	5:43
Ελάχ. / Μέγ. θερμοκρασία αέρα	°C	-7/42	-7/42	-7/42	-7/42
Επίπεδο θορύβου	dB(A)	55	55	55	55
Μέση απορροφούμενη ισχύς (*)	W	700	700	700	700
Μέγ. ποσότητα ζεστού νερού στους 40°C (*)		273	346	345	345
Ισχύς θερμαντικού στοιχείου	W	1500+1000			
Επιφάνεια εναλλάκτη	m ²	-	-	0,65	0,65+0,65
Κωδικός		3069775	3069776	3069777	3069778
Τιμή	(€)	2.522,00	2.670,00	2.916,00	3.130,00

(*) Θερμοκρασία νερού 10-55°C με αέρα στους 7°C (EN 16147)

NUOSEVO A+ WH

- Λειτουργίες Auto, boost, green, voyage, boost2, antilegionella και ωριαίος χρονοπρογραμματισμός ζητήσεων
- Χαμηλό επίπεδο θορύβου (αθόρυβη λειτουργία) • Πρόσθετη ηλεκτρική αντίσταση • Οθόνη LCD • Ενεργή άνοδος (protech) + άνοδος μαγνησίου • Χαλύβδινο δοχείο με επισμάλτωση τιτανίου • Συμπυκνωτής τυλιγμένος γύρω από το δοχείο • Οικολογικό φρέον R134

		NUOSEVO A+ WH		
Τεχνικά στοιχεία		80	110	150
COP (*)		2,55	2,45	2,90
Χρόνος θέρμανσης (*)	h:min	5:35	8:04	10:00
Ελάχ. / Μέγ. θερμοκρασία αέρα	°C	-5/42	-5/42	-5/42
Επίπεδο θορύβου	dB(A)	50	50	50
Μέση απορροφούμενη ισχύς (*)	W	250	250	250
Μέγ. ποσότητα ζεστού νερού στους 40°C (*)		85,00	128,00	182,00
Κωδικός		-	3629057	3629074
Τιμή	(€)	-	1.172,00	1.312,00

(*) Θερμοκρασία νερού 10-53°C με αέρα στους 7°C (EN 16147)



NUOSPRIMO

- Λειτουργίες Auto, boost, green, antilegionella και χρονοπρογραμματισμός ζητήσεων
- Πρόσθετη ηλεκτρική αντίσταση • Άνοδος μαγνησίου κατά της διάβρωσης
- Χαλύβδινο δοχείο με επισμάλτωση τιτανίου • Συμπυκνωτής τυλιγμένος γύρω από το δοχείο.

NUOSPRIMO HC

- Λειτουργίες Auto, boost, green, voyage, boost2, antilegionella και χρονοπρογραμματισμός ζητήσεων.
- Σερπαντίνα και θήκη αισθητήρα για ενσωμάτωση ηλιακού ή λέβητα.
- Πρόσθετη ηλεκτρική αντίσταση • Ενεργή άνοδος (protech) + άνοδος μαγνησίου
- Χαλύβδινο δοχείο με επισμάλτωση τιτανίου.
- Συμπυκνωτής τυλιγμένος γύρω από το δοχείο.



		NUOSPRIMO WI-FI				
Τεχνικά στοιχεία		80	100	HC 200	HC 240	HC 240 SYS
COP (*)		2,32	2,17	2,71	2,86	2,77
Χρόνος θέρμανσης (*)	h:min	5:20	6:36	6:19	7:59	7:57
Ελάχ. / Μέγ. θερμοκρασία αέρα	°C	10/40	10/40	-5/42	-5/42	-5/42
Επίπεδο θορύβου	dB(A)	54	54	53	53	53
Μέγ. ποσότητα ζεστού νερού στους 40°C (*)	Lt	91,00	117,00	284	348	348
Ισχύς θερμαντικού στοιχείου	W	1200	1200	2000	2000	2000
Κωδικός		-	3623239	3069653	3069654	3069655
Τιμή	(€)	-	1.007,00	2.017,00	2.116,00	2.273,00

(*) Θερμοκρασία νερού 10-53°C με αέρα στους 7°C (EN 16147)



NUOS SPLIT

ΑΝΕΣΗ

- Λειτουργίες Auto, boost, green, voyage, boost2, antilegionella και χρονοπρογραμματισμός ζητήσεων.
- Χαμηλό επίπεδο θορύβου (εξωτερική μονάδα)
- Πρόσθετη ηλεκτρική αντίσταση
- Οθόνη LCD
- Ενεργή άνοδος (protech) + άνοδος μαγνησίου
- Χαλύβδινο δοχείο με επισμάλτωση τιτανίου
- Συμπυκνωτής τυλιγμένος γύρω από το δοχείο
- Οικολογικό φρέον R134



		NUOS EVO SPLIT	
Τεχνικά στοιχεία		80	110
COP (**)		2,04	2,03
Ελάχ. / Μέγ. θερμοκρασία αέρα	°C	-5/42	-5/42
Ποσότητα ζεστού νερού στους 40°C (**)	Lt	99,00	139,00
Τιμή	(€)	-	1.139,00



ΕΝΕΡΓΕΙΑΚΗ ΚΛΑΣΗ



(*)Θερμοκρασία εξωτερικού αέρα 7 °C και σχετική υγρασία 87%, θερμοκρασία νερού εισόδου 10 °C και ρυθμισμένη θερμοκρασία 50°C (EN16147).

(**) Θερμοκρασία εξωτερικού αέρα 14 °C και σχετική υγρασία 87%, θερμοκρασία νερού εισόδου 10 °C και ρυθμισμένη θερμοκρασία 50 °C (EN16147)

- Υδραυλική μονάδα ασφαλείας 3/4" (877085) : 23,00€
- Υδραυλική μονάδα ασφαλείας 1/2" (877084) : 33,00€



NUOS EVO SPLIT INVERTER WIFI

Λειτουργίες : Auto, boost, green, voyage, boost2, antilegionella και χρονοπρογραμματισμός ζητήσεων

- Χαμηλό επίπεδο θορύβου (εξωτερική μονάδα)
- Θερμαντικό στοιχείο διπλής ισχύος στεατίτη
- Οθόνη LCD
- Ενεργή άνοδος (protech) + άνοδος μαγνησίου.
- Χαλύβδινο δοχείο με επισμάλτωση τιτανίου.
- Συμπυκνωτής τυλιγμένος γύρω από το δοχείο.
- Οικολογικό φρέον R134.



		NUOS SPLIT FLEX HW WI-FI		
Τεχνικά στοιχεία		150	200	270 FS
COP (*)		2,78	2,74	2,87
COP (**)		3,14	3,10	3,23
Μέγ. θερμοκρασία νερού μόνο αντλία θερμότητας/με R	°C	62/75	62/75	62/75
Χρόνος θέρμανσης (*)	h:min	2:55	4:06	5:23
Ελάχ. / Μέγ. θερμοκρασία αέρα	°C	-7/42	-7/42	-7/42
Επίπεδο θορύβου (EΞΩ / ΕΣΩ)	dB(A)	65/15	65/15	65/15
Ποσότητα ζεστού νερού στους 40°C (*)	Lt	162	230	322
Ισχύς θερμαντικού στοιχείου	W	1500+1000	1500+1000	1500+1000
Τιμή	(€)	2.040,00	2.128,00	2.205,00

(*)Θερμοκρασία εξωτερικού αέρα 7 °C και σχετική υγρασία 87%, θερμοκρασία νερού εισόδου 10 °C και ρυθμισμένη θερμοκρασία 50°C (EN16147).

(**) Θερμοκρασία εξωτερικού αέρα 14 °C και σχετική υγρασία 87%, θερμοκρασία νερού εισόδου 10 °C και ρυθμισμένη θερμοκρασία 50 °C (EN16147)

- Υδραυλική μονάδα ασφαλείας 3/4" (877085) : 23,00€
- Υδραυλική μονάδα ασφαλείας 1/2" (877084) : 33,00€



ΕΝΕΡΓΕΙΑΚΗ ΚΛΑΣΗ

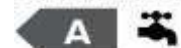



ΑΝΤΛΙΕΣ ΘΕΡΜΟΤΗΤΑΣ DC INVERTER 55°C

Τύπος - MGC-V...W/D2N1	Μονάδα Μέτρησης	05	07	10	12	12	14	16	
Παροχή Ρεύματος Εσωτερικού	(V/Hz/Ph)	220-240/50/1				380-415/50/3			
Απόδοση Ψύξης									
Απόδοση Ψύξης-1	Kw	1,9~5,8	2,1~7,8	2,9~10,5	3,1~12,0	3,1~12,0	3,3~14,0	3,5~15,5	
Απορροφούμενη Ισχύς	W	1,55	2,26	3,03	3,5	3,38	3,91	4,68	
EER		3,23	3,1	3,3	3,2	3,31	3,2	3,1	
SEER		4,22	3,76	3,89	4,09	4,16	4,27	4,38	
Απόδοση Ψύξης-2	Kw	5,6	8,0	10,6	12,2	12,2	14,2	15,6	
Ονομ. Καταναλισκόμενη Ισχύς	W	11,5	18,5	23,0	26,5	2,6	3,1	3,6	
EER		4,87	4,32	4,24	4,6	4,7	4,58	4,33	
Απόδοση Θέρμανσης									
Απόδοση Θέρμανσης-3	Kw	2,1~7,0	2,3~9,0	3,2~12,0	3,3~13,2	3,3~13,2	3,5~15,4	3,7~17,0	
Ονομ. Καταναλισκόμενη Ισχύς	W	1,9	2,54	3,24	3,78	3,72	4,25	4,85	
COP		3,26	3,15	3,40	3,25	3,31	3,25	3,30	
Απόδοση Θέρμανσης-4	Kw	6,2	8,6	11,5	13,0	13,0	15,1	16,5	
Ονομ. Καταναλισκόμενη Ισχύς	W	1,35	2,1	2,65	2,92	2,85	3,35	3,92	
COP		4,60	4,10	4,34	4,45	4,56	4,51	4,21	
SCOP		3,55	3,46	3,34	3,46	3,66	3,78	3,39	
Ενεργειακή κλάση		A+							
Μέγιστο Ρεύμα Εισόδου	A	11,40	13,70	25,00	19,10	8,90	9,60	10,10	
Τύπος Συμπιεστή		Rotary (DC Motor)							
Δοχείο Διαστολής	lt	2			3				
Ψυκτικό Μέσο		R410A							
Στάθμη Θορύβου -5	dB(A)	58			59		62		
Διαστάσεις μονάδας (ΜxΥxB)	mm	990x966x354				970x1.327x400			
Καθαρό βάρος	Kg	81,00	81,00	110,00	110,00	110,00	111,00	111,00	
Συνδέσεις	inch	1	1	1 1/4					
Εύρος Θερμοκρασίας Περιβάλλοντος	Ψύξη	(-5°C~46°C)							
	Θέρμανση	(-15°C~27°C)							
Εύρος Θερμοκρασίας Νερού Προσαγωγής	Ψύξη	(4°C~20°C)							
	Θέρμανση	(30°C~55°C)							
Καλώδιο παροχής		3x2,5	3x4,0	3x5,0	3x5,0	5x3,0	5x3,0	5x3,0	
Τιμή €		-	4.382,00	6.030,00	6.404,00	5.598,00	6.275,00	6.778,00	
Εισφοάρα Ανακύκλωσης (€)		-	8,10	11,00	11,00	11,00	11,10	11,10	
Παρελκόμενα :	Ενσύρματο απομακρυσμένο χειριστήριο				Τιμή (€) :	263,00			

Παρατηρήσεις :

Τα ανωτέρω προϊόντα παραδίδονται πλήρως με : κυκλοφορητή, κλειστό δοχείο διαστολής, πάνελ ρυθμίσεων & λειτουργίας, καθώς και αισθητήρια, δεν περιλαμβάνεται ηλεκτρικές αντιστάσεις.

Η ονομαστική απόδοση βασίζεται στις ακόλουθες συνθήκες :

1. Αέρας προσαγωγής Συμπυκνωτή 35°C. Νερό επιστροφής/προσαγωγής εξατμιστή 12/7°C
2. Αέρας προσαγωγής Συμπυκνωτή 35°C. Νερό επιστροφής/προσαγωγής Εξατμιστή 23/18 °C
3. Αέρας προσαγωγής Εξατμιστή 7 °C 85% Σ.Υ., Νερό επιστροφής/προσαγωγής Συμπυκνωτή 40/45 °C
4. Αέρας προσαγωγής Εξατμιστή 7 °C 85% Σ.Υ., Νερό επιστροφής/προσαγωγής Συμπυκνωτή 30/35 °C
5. Σε απόσταση 1m σε ανοιχτό πεδίο στην πλευρά του ανεμιστήρα (ηχητική πίεση)

Τα πρότυπα των αναφορών ελέγχου των παραπάνω πληροφοριών είναι: EN14511:2013; EN14825:2013; EN50564:2011; EN12102:2011; (EU)No:811:2013; (EU)No:813:2013; OJ 2014/C 207/02:2014.

Τα προϊόντα παραδίδονται σε ξυλοκιβώτια για προστασία κατά την μεταφορά (άμεσα διαθέσιμες).



INVERTER

- SCOP 5.21, • Νερό προσαγωγής 65°C
- Λειτουργία έως -25°C • Αντιστάθμιση • Αποσπώμενο χειριστήριο
- Modbus • 32 καμπύλες εποχικής λειτουργίας



- Εξαιρετικά εύκολη αρχική ρύθμιση και αναβάθμιση με τη βοήθεια USB stick
- Λειτουργία απομάκρυνσης της λεγιονέλλας (απολύμανση)
- Υψηλή απόδοση έως και τους -10C • Πρόγραμμα Holiday Away/Home
- Λειτουργία ΑΜΕΣΗΣ παραγωγής Ζεστού Νερού Χρήσης
- Έλεγχος από 2 (standard) έως 8 ζώνες (προαιρετικά με Hydronic box)
- Καταγραφή και διαχείριση κατανάλωσης Ενέργειας

ΑΝΤΛΙΕΣ ΘΕΡΜΟΤΗΤΑΣ DC INVERTER 65°C

Εξωτερική μονάδα	Τύπος -	Μονάδα Μέτρησης	8	10	12	14	16	12	14	16
MHC-V...W/D2N8										
Τροφοδοσία		(V/Hz/Ph)	230/1/50			380-415/3/50				
Θέρμανση 1	Απόδοση	kW	8.40	10.00	12.10	14.50	15.90	12.10	14.50	15.90
	Ονομ. ισχύς εισόδου	kW	1.63	2.02	2.44	3.15	3.53	2.44	3.15	3.53
	COP		5.15	4.95	4.95	4.60	4.50	4.95	4.60	4.50
Θέρμανση 2	Απόδοση	kW	8.10	10.0	12.30	14.10	16.00	12.30	14.10	16.00
	Ονομ. ισχύς εισόδου	kW	2.1	2.67	3.32	3.92	4.57	3.32	3.92	4.57
	COP		3.85	3.75	3.70	3.60	3.50	3.70	3.60	3.50
Ψύξη 3	Απόδοση	kW	8.30	9.90	12.00	13.50	14.90	12.00	13.50	14.90
	Ονομ. ισχύς εισόδου	kW	1.64	2.18	3.04	3.75	4.38	3.04	3.75	4.38
	EER		5.05	4.55	3.95	3.60	3.40	3.95	3.60	3.40
Ψύξη 4	Απόδοση	kW	7.45	8.20	11.50	12.40	14.00	11.50	12.40	14.00
	Ονομ. ισχύς εισόδου	kW	2.22	2.52	4.18	4.96	5.60	4.18	4.96	5.60
	EER		3.35	3.25	2.75	2.50	2.50	2.75	2.50	2.50
Κλάση εποχιακής απόδοσης θέρμανσης χώρου	Έξοδος νερού 35°C		A+++							
	Έξοδος νερού 55°C		A++							
Στάθμη θορύβου (ακουστ. ισχύος)		dB(A)	59	60	68	71	71	68	71	71
Διαστάσεις (ΠxΥxΒ)		mm	1385x945x526		1404x1414x405			1404x1414x405		
Καθαρό/μικτό βάρος		kg	121/148		158/178			172/193		
Ψυκτικό μέσο	Τύπος		R 32							
	Μάζα πλήρωσης	kg	1.40				1.75			
Εύρος θερμοκρασίας περιβάλλοντος (αντλία θερμότητας)	Ψύξη	°C	(-5 έως +43)							
	Θέρμανση	°C	(-25 έως +35)							
	Ζεστό νερό χρήσης	°C	(-25 έως +43)							
Εύρος θερμ. εξόδου νερού	Ψύξη	°C	(-5 έως +25)							
Τιμή		€	5.154	5.412	7.959	8.328	8.610	8.020	8.487	8.869
Εισφορά Ανακύκλωσης		€	12,10		14,40			16,00		

Συμπεριλαμβάνεται: 1. Ενσύρματο χειριστήριο (θερμοστάτης), 2. Ψυχροστάσιο, 3. Αντιστάσεις, 4. Ελληνικό μενού, 5. Ενσωματωμένο WIFI Msmartlife APP control, 6. Modbus protocol and network flexibility.

Η ονομαστική απόδοση βασίζεται στις ακόλουθες συνθήκες:

1. Αέρας προσαγωγής Εξατμιστή 7 οC 85% Σ.Υ., Νερό επιστροφής/προσαγωγής Συμπυκνωτή 30/55°C
2. Αέρας προσαγωγής Εξατμιστή 7 οC 85% Σ.Υ., Νερό επιστροφής/προσαγωγής Συμπυκνωτή 40/45°C
3. Αέρας προσαγωγής Συμπυκνωτή 35°C. Νερό επιστροφής/προσαγωγής Εξατμιστή 23/18°C
4. Αέρας προσαγωγής Συμπυκνωτή 35°C. Νερό επιστροφής/προσαγωγής εξατμιστή 12/7°C

Τα πρότυπα των αναφορών ελέγχου των παραπάνω πληροφοριών είναι: EN14511, EN14825, EN50564, EN12102. (EU)No:811:2013, (EU)No:813:2013, OJ 2014/C 207/02:2014.



ΑΝΤΛΙΕΣ ΘΕΡΜΟΤΗΤΑΣ DC INVERTER 60°C

Εξωτερική μονάδα		Μοναδα	06	08	10	12	14	16	12	14	16
Τύπος - MHC-V...W/D2N1		Μέτρησης									
Τροφοδοσία		(V/Hz/Ph)	220-240/1/50				380-415/3/50				
Θέρμανση (1)	Απόδοση	kW	6.10	8.00	10.0	12.1	14.0	15.50	12.00	14.00	15.50
	Ονομ. ισχύς εισόδου	kW	1.29	1.73	2.17	2.74	3.39	3.82	2.66	3.26	3.79
	COP		4.73	4.62	4.61	4.42	4.13	4.06	4.51	4.29	4.09
Θέρμανση (2)	Απόδοση	kW	5.96	7.34	10.12	11.82	14.05	16.05	11.97	13.93	15.48
	Ονομ. ισχύς εισόδου	kW	1.68	2.13	2.93	3.48	4.41	5.03	3.50	4.21	4.87
	COP		3.55	3.45	3.45	3.41	3.19	3.19	3.42	3.31	3.18
Ψύξη (3)	Απόδοση	kW	6.00	8.00	10.00	11.80	13.0	14.00	12.10	13.00	14.00
	Ονομ. ισχύς εισόδου	kW	1.29	1.78	2.07	2.65	3.23	3.62	2.82	3.21	3.68
	EER		4.66	4.49	4.83	4.45	4.02	3.87	4.29	4.05	3.80
Ψύξη (4)	Απόδοση	kW	6.15	6.44	9.39	11.02	12.49	12.85	11.70	12.53	12.91
	Ονομ. ισχύς εισόδου	kW	2.08	2.24	3.26	4.17	5.07	5.39	4.65	5.21	5.52
	EER		2.96	2.88	2.88	2.64	2.46	2.38	2.52	2.40	2.34
Κλάση εποχιακής απόδοσης θέρμανσης χώρου (μέσο κλίμα)	Έξοδος νερού @ 35°C							A++			
	Έξοδος νερού @ 55°C		A+	A++	A+	A++	A++		A+		A++
Στάθμη θορύβου (ακουστ. ισχύος)	Θέρμανση	dB(A)	66	68	67	68	71		72		70
	Ψύξη	dB(A)	66	68	64	66	71		71		68
Διαστάσεις (ΠxΥxΒ)	mm		*	**	900x1.327x400						
Καθαρό/μικτό βάρος	kg		60/72	76/88	99/112						
Συμπιεστής	Τύπος		Διπλός περιστροφικός inverter								
Εξωτερικός ανεμιστήρας	Τύπος μοτέρ		Μοτέρ DC χωρίς ψήκτρες								
	Ροή αέρα	m³/h	3100				6500				
Ψυκτικό μέσο	Τύπος		R410A								
	Μάζα πλήρωσης	kg	2,5	2,8	3,9				4,2		
Τύπος στραγγαλισμού			Ηλεκτρονική βαλβίδα εκτόνωσης								
Συνδέσεις σωληνώσεων	Γραμμή Υγρού	in	Φ9.5								
	Γραμμή Αερίου	in	Φ15.9								
Μήκος σωληνώσεων	min	m	2								
	max	m	20	30	50				50		
Εύρος θερμοκρασίας περιβάλλοντος (αντλία θερμότητας)	Ψύξη	°C	-5~46								
	Θέρμανση	°C	-20~35								
	Ζεστό νερό χρήσης	°C	-20~43								
Τιμή	€		-	-	5.622	6.015	6.950	7.147	7.147	7.380	7.503
Εισφορά Ανακύκλωσης	€		-	-	15,90	15,90	17,20	17,20	16,90	17,20	17,20

* 960x860x380

**1.075x965x395

Η απόδοση της ηλεκτρικής αντίστασης είναι ρυθμιζόμενη, 3Kw στις 1x230V, 4,5Kw στις 3x400V.

Η ονομαστική απόδοση βασίζεται στις ακόλουθες συνθήκες :

1. Αέρας προσαγωγής Εξατμιστή 7 °C 85% Σ.Υ., Νερό επιστροφής/προσαγωγής Συμπυκνωτή 40/45 °C
2. Αέρας προσαγωγής Εξατμιστή 7 °C 85% Σ.Υ., Νερό επιστροφής/προσαγωγής Συμπυκνωτή 30/35 °C
3. Αέρας προσαγωγής Συμπυκνωτή 35°C. Νερό επιστροφής/προσαγωγής Εξατμιστή 23/18 °C
4. Αέρας προσαγωγής Συμπυκνωτή 35°C. Νερό επιστροφής/προσαγωγής εξατμιστή 12/7°C

Τα πρότυπα των αναφορών ελέγχου των παραπάνω πληροφοριών είναι: EN14511:2013; EN14825:2013; EN50564:2011; EN12102:2011; (EU)No:811:2013; (EU)No:813:2013; OJ 2014/C 207/02:2014.



Midea MC-SU30-RN1L



Midea MC-SU60-RN1L



Midea MC-SU90-RN1L



Η σειρά Aqua Tempo Super II είναι ο τελευταίος αερόψυκτος ψύκτης DC της Inverter της Midea. Συμπαγής σχεδιασμός και εξαιρετικές επιδόσεις το καθιστούν κατάλληλο για ένα ευρύ φάσμα εφαρμογών. Διαθέσιμα μοντέλα (MC-SU30-RN1L, MC-SU60-RN1L και MC-SU90-RN1L) κατάλληλα σε κατάσταση ψύξης. Έυρος θερμοκρασίας περιβάλλοντος μέχρι 43 °C και με θερμοκρασία νερού εξόδου 0 °C. Περιλαμβάνεται διακόπτης ροής και ενσύρματος ελεγκτής. Οι ανωτέρω μονάδες συνδυάζονται μεταξύ τους έως και 1.440 KW. Δεν περιλαμβάνονται ηλεκτρικές αντιστάσεις.

ΑΝΤΛΙΕΣ ΘΕΡΜΟΤΗΤΑΣ AQUA TEMPO SUPER II 60°C

Εξωτερική μονάδα		Μονάδα Μέτρησης	30	60	90
Τύπος - MC-SU.../RN1L					
Τροφοδοσία		(V/Hz/Ph)	380-415/3/50		
Ψύξη 1	Απόδοση	kW	27.00	55.00	83.00
	Ονομ. ισχύς εισόδου	kW	10.8	22.0	37.2
	EER		2.5	2.5	2.23
	SEER		4.41	4.2	4.23
Θέρμανση 2	Απόδοση	kW	31.00	61.00	90.00
	Ονομ. ισχύς εισόδου	kW	10.5	20.3	32.3
	COP		2.95	3.0	3.28
	SCOP		4.01	3.85	3.99
Ψυκτικό μέσο	Τύπος		R410A		
	Μάζα πλήρωσης	kg	10.5	17.0	27.0
Στάθμη θορύβου		dB(A)	65.8	72.1	72.2
Διαστάσεις (ΠxΥxΒ)		mm	1.870x1.175x1.000	2.220x1.325x1.055	3.220x1.095x1.513
Καθαρό/μικτό βάρος		kg	300/310	480/490	710/739
Συνδέσεις σωληνώσεων		Γραμμή Υγρού	mm	DN 40	DN 50
Εύρος θερμοκρασίας περιβάλλοντος (αντλία θερμότητας)	Ψύξη	°C	-10~43		
	Θέρμανση	°C	-15~30		-20~30
Εύρος Θερμοκρασίας Νερού Προσαγωγής	Ψύξη	°C	0~ 20		
	Θέρμανση	°C	25~55		
Τιμή		€	K.Z	K.Z	K.Z
Εισφορά Ανακύκλωσης		€	30.00	48.00	63.50

Οι ονομαστικές αποδόσεις βασίζονται στις ακόλουθες συνθήκες:

1. Αέρας στην πλευρά του εξατμιστή 7ο C DB/6°C WB. Νερό είσοδος/έξοδος στην πλευρά του συμπυκνωτή 40/45°C.
2. Αέρας στη πλευρά του συμπυκνωτή 35ο C. Νερό είσοδος/έξοδος στη πλευρά του εξατμιστή 12/7°C.
3. Σε απόσταση 1m σε ανοιχτό πεδίο στην πλευρά του ανεμιστήρα (ηχητική πίεση).

Τα πρότυπα των αναφορών ελέγχου των παραπάνω πληροφοριών είναι: EN14511:2013.



Boiler με αντλία Θερμότητας MIDEA RSJ-RDN3-D Combo (Διπλής Ενέργειας).

- Εντός του εύρους θερμοκρασιών από -20 °C έως 43 °C, η μονάδα δεν θα επηρεαστεί από τη νύχτα, τον συννεφιασμένο ουρανό, την βροχή, ακόμη και τον χιονιά !!
- Πλήρης απομόνωση μεταξύ του νερού και της ηλεκτρικής ενέργειας.
- Χωρίς δοχείο και σωλήνες καυσίμων, άρα και μηδενικός κίνδυνος από διαρροή πετρελαίου, φωτιά, έκρηξη, και ούτω καθεξής.
- Χωρίς πιθανότητα μόλυνσης, το στοιχείο του συμπυκνωτή είναι τυλιγμένο γύρω από το σμάλτο της εσωτερικής δεξαμενής.
- Πρωτοποριακό σύστημα που κάνει το νερό να θερμαίνεται σταθερά και γρήγορα με τις καινοτόμες μεθόδους θέρμανσης του συνδυασμού ηλεκτρικής ενέργειας και της αντλίας θερμότητας.
- Αυτόματη εκκίνηση και τερματισμό.
- Αυτόματη απόψυξη.
- Ευέλικτη εγκατάσταση που επιτυγχάνεται από μεγάλες εισόδους αέρα και έξοδο του αγωγού υπό πίεση. Η 15Pa πίεση ροής του αέρα επιτρέπει αγωγούς μήκους μέχρι και 5 μέτρων.



ΜΠΟΪΛΕΡ & ΑΝΤΛΙΑ ΘΕΡΜΟΤΗΤΑΣ COMBO

Εξωτερική μονάδα	Μοναδα	ΜΠΟΪΛΕΡ & ΑΝΤΛΙΑ ΘΕΡΜΟΤΗΤΑΣ COMBO								
Τύπος - RSJ-.../...RDN3-F	Μέτρησης	15/190RDN3-F		15/190RDN3-F solar		35/300RDN3-F1		35/300RDN3-F1 solar		
Τροφοδοσία	(V/Hz/Ph)	380-415/3/50								
Λειτουργίες		ECO	E-heater	ECO	E-heater	ECO	E-heater	ECO	E-heater	
Ελάχ. / Μέγ. θερμοκρασία αέρα	°C	(-7~43)	(-20~43)	(-7~43)	(-20~43)	(-7~43)	(-20~43)	(-7~43)	(-20~43)	
Μέγ. θερμοκρασία εξόδου νερού	°C	38~70				38~60				
Αποθήκη νερού	Lt	190				300				
Ισχύς -1	kw	1.45	3,15	1.45	3,15	3.0	3.0	3.0	3.0	
COP		3.80	1.00	3.80	1.00	3.6	1.0	3.6	1.0	
Μέγιστο Ρεύμα Εισόδου	A	16.00		16.00		6.5	13.0	6.5	13.0	
Ενεργειακή κλάση		A				A				
Διαστάσεις	mm	Φ560x1.760				Φ650x1.920				
Καθαρό βάρος	kg	107/120		107/120		117/144		123/150		
Στάθμη Θορύβου -2	dB(A)	42				48				
Τύπος Συμπίεστή		Rotary								
Ανεμιστήρας		(AC Motor)								
Ψυκτικό Μέσο		R134a/1.0								
Συνδέσεις σωληνώσεων	Είσοδος	mm		DN 20						
	Έξοδος	mm		DN 20						
Συνδέσεις σωληνώσεων - Solar	Είσοδος	mm		-		DN 20		-		DN 20
	Έξοδος	mm		-		DN 20		-		DN 20
Ποσότητα ζεστού νερού	m ³ /h	0.043	0.086	0.043	0.086	0.086		0.086		
Τιμή	€	3112,00		3272,00		3604,00		3813,00		
Εισφορά Ανακύκλωσης	€	10,70		10,70		14,50		13,90		

Συμπεριλαμβάνεται χειριστήριο πάνω στη μονάδα.

Οι ονομαστικές αποδόσεις βασίζονται στις ακόλουθες συνθήκες:

1. Εξωτερική θερμοκρασία 15/12°C (DB/WB), θερμοκρασία νερού 15/45°C.
2. Σε απόσταση 1m σε ανοιχτό πεδίο στην πλευρά του ανεμιστήρα (ηχητική πίεση).

Τα πρότυπα των αναφορών ελέγχου των παραπάνω πληροφοριών είναι: EN16147:2011; EN60379:2004; EN12103:2011; (EU)No:812:2013; (EU)No:814:2013.



SENDO
PARTIAL INVERTER

HeroX

Inverter

ΑΝΤΛΙΕΣ ΘΕΡΜΟΤΗΤΑΣ DC INVERTER 55°C

Τύπος - SMMC	Μοναδα Μέτρησης	V07W/YO1	V10W/YO1	V12WR/YO1	V14WR/YO1	V16WR/YO1
Παροχή Ρεύματος Εσωτερικού	(V/Hz/Ph)	220-240 / 50/ 1	220-240 / 50/ 1	380-415/50/3	380-415/50/3	380-415/50/3
Απόδοση Ψύξης						
Απόδοση Ψύξης-1	Kw	7,0 (2,1-7,8)	10,0 (2,9-10,5)	11,2 (3,1-12,0)	12,5 (3,3-14,0)	14,5 (3,5-15,5)
Απορροφούμενη Ισχύς	W	1.850	2.300	2.600	3.100	3.600
EER		3,11	3,39	3,31	3,20	3,10
Απόδοση Ψύξης-2	Kw	8,00	10,60	12,20	14,20	15,60
Ονομ. Καταναλισκόμενη Ισχύς	W	1.850	2.300	2.600	3.100	3.600
EER		4,32	4,24	4,70	4,58	4,33
SEER		6,07	5,71	6,18	6,69	6,78
Απόδοση Θέρμανσης						
Απόδοση Θέρμανσης-3	Kw	8,0 (2,3-9,0)	11,0 (3,2-12,0)	12,3 (3,3-13,2)	13,8 (3,5-15,4)	16,0 (3,7-17,0)
Ονομ. Καταναλισκόμενη Ισχύς	W	2.500	3.140	3.720	4.250	4.850
COP		3,20	3,50	3,31	3,25	3,30
Απόδοση Θέρμανσης-4	Kw	8,6	11,5	13	15,1	16,5
Ονομ. Καταναλισκόμενη Ισχύς	W	2.100	2.650	2.850	3.350	3.920
COP		4,10	4,34	4,56	4,51	4,21
SCOP		3,46	3,34	3,66	3,78	3,39
Ενεργειακή κλάση		A+	A+	A+	A+	A+
Μέγιστο Ρεύμα Εισόδου	A	13,70	25,00	8,90	9,60	10,10
Τύπος Συμπιεστή		Rotary	Rotary	Rotary	Rotary	Rotary
Δοχείο Διαστολής	lt	2,00	3,00	3,00	3,00	3,00
Ψυκτικό Μέσο		R410A	R410A	R410A	R410A	R410A
Στάθμη Θορύβου-5	dB(A)	58	60	60	62	64
Διαστάσεις μονάδας (ΜxΥxΒ)	mm	990/966/354	970/1327/400	970/1327/400	970/1327/400	970/1327/400
Καθαρό βάρος	Kg	81,00	110,00	110,00	111,00	111,00
Συνδέσεις	inch	1	1 1/4	1 1/4	1 1/4	1 1/4
Εύρος Θερμοκρασίας Περιβάλλοντος	Ψύξη Θέρμανση	(-5°C ~ 46°C) (-15°C ~ 27°C)				
Εύρος Θερμοκρασίας Νερού Προσαγωγής	Ψύξη Θέρμανση	(4°C ~ 20°C) (30°C ~ 55°C)				
Καλώδιο παροχής		3x2,5	3x4,0	5x3,0	5x3,0	5x3,0
Τιμή	€	4.077,00	5.583,00	5.926,00	6.098,00	6.441,00

Παρατηρήσεις :

Τα ανωτέρω προϊόντα παραδίδονται πλήρως με : κυκλοφορητή, κλειστό δοχείο διαστολής, πάνελ ρυθμίσεων & λειτουργίας, καθώς και αισθητήρια, δεν περιλαμβάνονται ηλεκτρικές αντιστάσεις.

Η ονομαστική απόδοση βασίζεται στις ακόλουθες συνθήκες:

1. Αέρας προσαγωγής Συμπυκνωτή 35°C. Νερό επιστροφής/προσαγωγής εξατμιστή 12/7°C
2. Αέρας προσαγωγής Συμπυκνωτή 35°C. Νερό επιστροφής/προσαγωγής Εξατμιστή 23/18 °C
3. Αέρας προσαγωγής Εξατμιστή 7 °C 85% Σ.Υ., Νερό επιστροφής/προσαγωγής Συμπυκνωτή 40/45 °C
4. Αέρας προσαγωγής Εξατμιστή 7 °C 85% Σ.Υ., Νερό επιστροφής/προσαγωγής Συμπυκνωτή 30/35 °C
5. Σε απόσταση 1m σε ανοιχτό πεδίο στην πλευρά του ανεμιστήρα (ηχητική πίεση)

Τα πρότυπα των αναφορών ελέγχου των παραπάνω πληροφοριών είναι: EN14511:2013; EN14825:2013; EN50564:2011;

EN12102:2011; (EU)No:811:2013; (EU)No:813:2013; OJ 2014/C 207/02:2014Τα προϊόντα παραδίδονται σε ξυλοκιβώτια για προστασία κατά την μεταφορά (άμεσα διαθέσιμες).



"Made in Japan"

Αντλίες Θερμότητας Αέρα-Νερού
Inverter Professional (Θέρμανσης/Ψύξης)
Μέγιστη θερμοκρασία νερού 60 °C.
Παραγωγή ζεστού νερού χρήσης.
Εύρος λειτουργίας στη θέρμανση από -20°C έως +43°C.
Εύρος λειτουργίας στη ψύξη +21°C έως +43°C.



ΑΝΤΛΙΕΣ ΘΕΡΜΟΤΗΤΑΣ DC INVERTER 60°C

Τύπος AEYC-.....	Μονάδα Μέτρησης	06-369U	10-369U	16-369U
Αποδόσεις				
Απόδοση θέρμανσης	[1] Kw	5,87	9,26	15,7
Πραγματική ισχύς σύμφωνα με EN 14511	[1] kw	1,46	2,24	3,90
COP σύμφωνα με EN 14511	[1]	4,02	4,13	4,03
Απόδοση ψύξης	[1] Kw	4,39	7,97	16,20
Συνολική κατανάλωση ισχύος	[2] kw	1,06	2,35	4,21
EER σύμφωνα με EN 14511	[2]	4,14	3,39	3,85
Απόδοση θέρμανσης	[2] Kw	5,3	9,37	14,7
Συνολική κατανάλωση ισχύος	[3] kw	1,74	2,90	4,55
COP σύμφωνα με EN 14511	[3]	3,05	3,23	3,23
Απόδοση ψύξης	[4] Kw	3,70	5,20	12,30
Συνολική κατανάλωση ισχύος	[4] kw	1,28	1,90	3,77
EER σύμφωνα με το EN 14511	[4]	2,89	2,74	3,26
ESSR		4,00	4,17	3,90
Τεχνικά Χαρακτηριστικά				
Ψυκτικό μέσο		R410A		
Βάρος ψυκτικού	kg	1,05	1,50	2,99
Τύπος αντλίας	[5]	Ci		
Τροφοδοσία	V~Ph-Hz	230 ~ 1 - 50		
Στάθμη θορύβου	[6] dB(A)	46	50	50
Μήκος εξωτερικής μονάδας	mm	825	850	1000
Βάθος εξωτερικής μονάδας	mm	300	330	330
Ύψος εξωτερικής μονάδας	mm	787	882	1418
Βάρος εξωτερικής μονάδας	kg	59	77	119
Μήκος μονάδας	mm	868	871	1024
Βάθος μονάδας	mm	357	393	356
Ύψος μονάδας	mm	675	882	1418
Βάρος εσωτερικής μονάδας	kg	52,00	74,00	119,00
Τιμή	€	5.571,00	7.185,00	9.078,00

Συνθήκες :

1. Θερμοκρασία νερού συστήματος 30/35 °C, θερμοκρασία εξωτερικού αέρα 7 °C / 6 °C.
2. Θερμοκρασία νερού συστήματος 23/18 °C, θερμοκρασία εξωτερικού αέρα 35 °C.
3. Θερμοκρασία νερού συστήματος 40/45 °C, θερμοκρασία εξωτερικού αέρα 7 °C / 6 °C.
4. Θερμοκρασία νερού συστήματος 12/7 °C, θερμοκρασία εξωτερικού αέρα 35 °C.

Συνολική κατανάλωση ισχύος υπολογιζόμενη με την προσθήκη της κατανάλωσης ισχύος του συμπιεστή και του ανεμιστήρα.

5. Ci = αντλία κυκλοφορίας.

6. Μέση ηχητική πίεση στην ανακλώσα επιφάνεια (Q = 2) σε απόσταση 1 μέτρου από το εξωτερικό της μονάδας.

Η αντλία περιλαμβάνει : Αντιστάθμιση, εξωτερικό αισθητήρα, αισθητήρα για διαχείριση τρίοδης βάνας Z.N.X., κυκλοφορητή, δοχείο διαστολής, βαλβίδα ασφαλείας, μανόμετρο νερού θέρμανσης και εξαεριστικό δικτύου.



THERMA V™



ΣΧΕΔΙΑΣΜΟΣ ΟΛΑ-ΣΕ-ΕΝΑ

Χάρη στο μοναδικό σχεδιασμό της, η Therma V Monoblock περιλαμβάνει στο σασί της όλα τα 4 βασικά εξαρτήματα (πλακοειδή εναλλάκτη θερμότητας, κυκλοφορητή ενεργειακής κλάσης A, εφεδρική ηλεκτρική αντίσταση και δοχείο διαστολής).

ΠΑΡΑΓΩΓΗ ΖΕΣΤΟΥ ΝΕΡΟΥ ΧΡΗΣΗΣ

Η μονάδα μπορεί να συνδεθεί με δοχείο αποθήκευσης έτσι ώστε εκτός από την θέρμανση των χώρων να υποστηρίζει και παραγωγή ζεστού νερού χρήσης.

ΔΥΝΑΤΟΤΗΤΕΣ:

Σύνδεση με ηλιακό πάνελ για υποβοήθηση ζεστού νερού χρήσης.

Λειτουργία αντιστάθμισης, η θερμοκρασία του νερού προσαρμόζεται ανάλογα με την μεταβολή της εξωτερικής θερμοκρασίας και δεν χρειάζεται προμήθεια πρόσθετου εξοπλισμού.

Anti-Legionella, η αντλία θερμότητας LG Therma V θα θερμαίνει μία φορά την εβδομάδα ολόκληρο το δοχείο αποθήκευσης ζεστού νερού χρήσης, έως ότου το νερό φτάσει στους 80 °C, οπότε και εξοντώνεται το βακτήριο της Λεγιονέλλας.

Monoblock ΑΝΤΛΙΑ ΘΕΡΜΟΤΗΤΑΣ LG 65°C						
ΤΥΠΟΣ ΗΜ...Μ.Υ.		071	091	121	141	161
Παροχή ρεύματος	(Ph/V/Hz)	1 / 220-240 / 50				
Διαστάσεις	(ΜxYxB)	1239x907x390		1239x1450x390		
Απόδοση θέρμανσης (Θερμοκρασία νερού συστήματος 35 °C, θερμοκρασία εξωτερικού αέρα 7 °C)						
Ονομαστική θερμική ισχύς (Kw)		7,00	9,00	12,00	14,00	16,00
Ονομαστική απορροφούμενη ισχύς (Kw)		1,63	2,20	2,67	3,15	3,81
Ονομαστικό COP		4,30	4,09	4,49	4,44	4,20
Εύρος λειτουργίας θερμοκρ. νερού (Ελάχιστη - μέγιστη °C / Αντιστάσεις kw)		15~57 / 2+2		15~57 / 3+3		
Εύρος λειτουργίας εξωτερικής θερμοκρασίας (Ελάχιστη - μέγιστη °C)		(-20~30)				
Απόδοση ψύξης (Θερμοκρασία νερού συστήματος 18 °C, θερμοκρασία εξωτερικού αέρα 35 °C)						
Ονομαστική θερμική ισχύς (Kw)		7,00	9,00	14,50	15,50	16,10
Ονομαστική απορροφούμενη ισχύς (Kw)		2,00	2,65	4,00	4,69	5,07
Ονομαστικό EER		3,50	3,40	3,63	3,30	3,18
Εύρος λειτουργίας θερμοκρασίας νερού (Ελάχιστη - μέγιστη °C)		6~55				
Εύρος λειτουργίας εξωτερικής θερμοκρασίας (Ελάχιστη - μέγιστη °C)		(5~48)				
Στάθμη θορύβου (Θέρμανση - Ψύξη) dB(A)±3		52 - 52		53 - 54		
Τιμή (1x230V)	(€)	6.665,00	6.699,00	8.045,00	8.225,00	8.576,00
Τιμή (3x400V)	(€)	-	-	8.380,00	8.576,00	7.777,00

LG Therma V Split (Διαιρούμενου Τύπου) Υψηλών Θερμοκρασιών HN1610H.NK2/HU161H.U32

Η αντλία θερμότητας αέρος-νερού Therma V Split Υψηλών θερμοκρασιών είναι κατάλληλη για οικιακές κτιριακές εγκαταστάσεις, καλύπτοντας τις ανάγκες σας για θέρμανση ή/και παραγωγή ζεστού νερού καθ' όλη τη διάρκεια του χρόνου. Ειδικότερα η εφαρμογή αυτή συνίσταται σε περιπτώσεις ελλιπούς θερμομόνωσης, βρίσκοντας απόλυτη εφαρμογή σε περιπτώσεις αντικατάστασης λεβητοστασίου με παραδοσιακά σώματα καλοριφέρ.

Οι αντλίες αυτές εξασφαλίζουν τη δυνατότητα νερού προσαγωγής έως 80°C χωρίς τη χρήση αντιστάσεων και ενδείκνυνται για εγκαταστάσεις όπου η εξωτερική θερμοκρασία αγγίζει πολύ χαμηλά επίπεδα. Με τεχνολογίες όπως το Hybrid Defrost μειώνουν τον χρόνο απόψυξης κατά 25% συντελώντας στην αύξηση της θερμότητας του χώρου και στην επιπλέον μείωση των λειτουργικών εξόδων.



ΑΝΤΛΙΑ ΘΕΡΜΟΤΗΤΑΣ ΥΨΗΛΩΝ ΘΕΡΜΟΚΡΑΣΙΩΝ LG 80°C		
Παροχή ρεύματος	(Ph/V/Hz)	1 / 220-240 / 50
Διαστάσεις	(ΜxYxB)	Εσωτερικού : 520x1080x330 Εξωτερικού : 950x1380x330
Απόδοση θέρμανσης (Θερμοκρασία νερού συστήματος 35 °C, θερμοκρασία εξωτερικού αέρα 7 °C)		
Ονομαστική θερμική ισχύς (Kw)		16,00
Ονομαστική απορροφούμενη ισχύς (Kw)		6,13 & 6,13
Ονομαστικό COP		2,61
Εύρος λειτουργίας θερμοκρασίας νερού (Ελάχιστη - μέγιστη °C)		25 - 80
Τιμή	(€)	10.565,00

OLIMPIA
SPLENDID
HOME OF COMFORTBi2 Air
SLR Air InverterBi2 Air
SLR Air Inverter

Όλα τα FAN COIL παραδίδονται από το εργοστάσιο αριστερά & συμπεριλαμβάνεται το τηλεχειριστήριο.

			Bi2 SL - SLR Smart Inverter				
SL - SLR Air Fan-coils Inverter 2 σωλήνων			200	400	600	800	1000
Τεχνικά χαρακτηριστικά							
Συνολική απόδοση ψύξης	[1]	[kw]	0,82	1,74	2,54	3,29	3,78
Ευαίσθητη απόδοση ψύξης		[kw]	0,64	1,25	1,94	2,54	2,98
Ροή νερού		[lt/h]	142,90	302,50	440,30	570,00	654,80
Πτώση πίεσης νερού [70 °C]		kPa	13,10	8,20	19,00	18,70	18,20
Απόδοση θέρμανσης [50 °C]	[2]	[kw]	1,05	2,31	3,12	4,10	4,67
Ροή νερού [50 °C]		[lt/h]	84,00	185,00	249,00	329,00	374,00
Πτώση πίεσης νερού [50 °C]		kPa	10,90	6,80	15,80	15,50	15,10
Απόδοση θέρμανσης [70 °C]	[3]	[kw]	1,77	3,88	5,21	6,88	7,83
Ροή νερού [70 °C]		[lt/h]	152	334	448	592	673
Πτώση πίεσης νερού [70 °C]		kPa	10,90	9,70	14,30	12,70	12,50
Περιεκτικότητα		[lt]	0,47	0,80	1,13	1,46	1,80
Μέγιστη πίεση		[bar]	10				
Υδραυλικές συνδέσεις		[in]	3/4" Euroconos				
Κατανάλωση ισχύος min		[watt]	5,00	6,00	7,00	8,00	9,00
Κατανάλωση ισχύος max		[watt]	11,00	19,00	20,00	24,00	27,00
Ηχητική ισχύς min Lw		dB (A)	38,00	39,00	41,00	42,00	42,00
Ηχητική ισχύς max Lw		dB (A)	52,00	53,00	53,00	54,00	54,00
Ηχητική πίεση	[4]	dB (A)	34,00	36,00	37,00	35,00	38,00
Βάρος		[kg]	11,50	13,00	15,50	18,50	21,50
Τιμές SL (€)			574,00	631,00	707,00	754,00	857,00
Κωδικός			01851	01852	01853	01854	01855
Τιμές SLR* (€)			699,00	817,00	971,00	1.074,00	1.193,00
Κωδικός			01856	01857	01858	01859	01860

Χειριστήριο τοίχου LCD 132,00 €
Ποδαράκια στήριξης δαπέδου 56,00 €

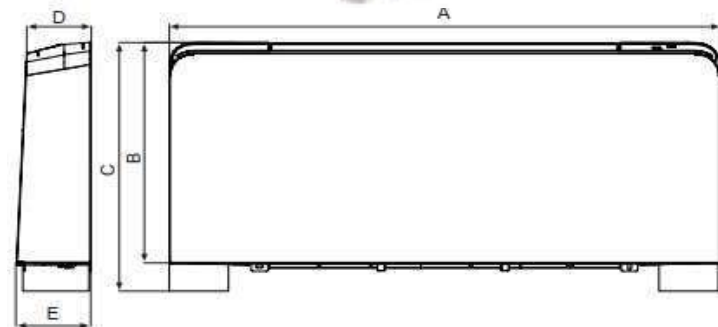

Δοχείο συμπυκνωμάτων 200 SL 47,40 €
Δοχείο συμπυκνωμάτων 400 SL 51,70 €
Δοχείο συμπυκνωμάτων 600 SL 56,00 €
Δοχείο συμπυκνωμάτων 800 SL 69,00 €
Δοχείο συμπυκνωμάτων 1000 SL 77,50 €
Καλώδιο σύνδεσης αλλαγής από Αριστερό σε Δεξί. 32,30 €

ΠΡΟΣΟΧΗ
ΚΟΥΜΠΩΜΑ ΤΟΥ ΦΙΣ

	200	400	600	800	1000
A mm	759	959	1159	1359	1559
B mm	579	579	579	579	579
C mm	659	659	659	659	659
D mm	129	129	129	129	129
E mm	150	150	150	150	150

Απόδοση στη μέγιστη ταχύτητα:

1. Θερμοκρασία εισόδου νερού 7 °C, Θερμοκρασία νερού στην έξοδο 12 °C, Θερμοκρασία περιβάλλοντος 27 °C και 19 °C.
2. Θερμοκρασία εισόδου νερού 50 °C, ροή νερού όπως στην ψύξη, Θερμοκρασίας χώρου 20 °C
3. Θερμοκρασία εισόδου νερού 70 °C, Θερμοκρασία νερού στην έξοδο 60 °C, Θερμοκρασίας χώρου 20 °C.
4. Ηχητική πίεση που μετράται σε απόσταση 1,5 m.

*Τύπος SLR με εμπρόσθια επιφάνεια ακτινοβολίας (μόνο για κάθετη τοποθέτηση).

Τα Δοχεία συμπυκνωμάτων είναι για τα μοντέλα SL για τοποθέτηση σε οροφή.

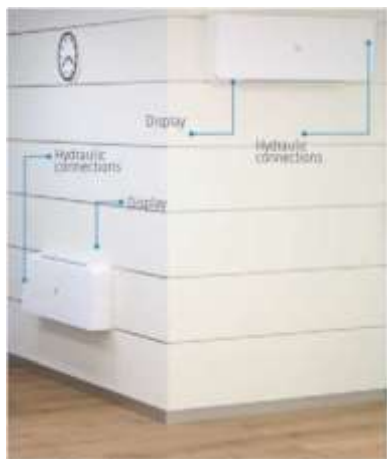

Bi2 wall
SLW inverter



				Bi2 Wall Inverter		
Bi2 Wall Inverter				400	600	800
Τεχνικά χαρακτηριστικά						
Συνολική απόδοση ψύξης	[1]	[kw]	1,01	1,23	1,82	
Ευαίσθητη απόδοση ψύξης		[kw]	0,91	1,15	1,47	
Ροή νερού		[lt/h]	174,00	214,00	313,00	
Πτώση πίεσης νερού [70 °C]		kPa	8,91	7,89	11,00	
Απόδοση θέρμανσης [50 °C]	[2]	[kw]	1,55	2,16	2,85	
Ρυθμός ροής νερού [50 °C]		[lt/h]	133,00	185,00	245,00	
Πτώση πίεσης νερού [50 °C]		kPa	7,10	2,50	8,80	
Απόδοση θέρμανσης [70 °C]	[3]	[kw]	2,70	3,79	4,93	
Ρυθμός ροής νερού [70 °C]		[lt/h]	232,00	326,00	424,00	
Πτώση πίεσης νερού [70 °C]		kPa	10,40	4,80	13,70	
Περιεκτικότητα		[lt]	0,30	0,60	0,50	
Μέγιστη πίεση		[bar]		8,00		
Υδραυλικές συνδέσεις		[in]	3/4" Euroconos			
Κατανάλωση ισχύος min		[watt]	7,00	8,00	9,00	
Κατανάλωση ισχύος max		[watt]	19,00	23,00	27,00	
Ηχητική ισχύς min Lw		dB (A)	43,00	43,00	43,00	
Ηχητική ισχύς max Lw		dB (A)	57,00	58,00	58,00	
Ηχητική πίεση	[4]	dB (A)	39,00	40,00	40,00	
Βάρος		[kg]	13,00	14,50	16,00	
Τιμές 2-way valves (€)		[€]	764,00	801,00	871,00	
Κωδικός			01784	01785	01786	
Τιμές 3-way valves (€)		[€]	782,00	825,00	863,00	
Κωδικός			01787	01788	01789	
Επιτοίχιο χειριστήριο LCD			132,00			
Καλώδιο σύνδεσης για αλλαγή από Αριστερό σε δεξιό			32,30			



Τιμές κατόπιν ζήτησης SLI εντοιχισμένα Fan-coils Inverter 2 σωλήνων.

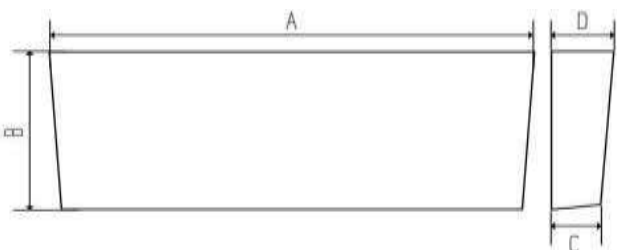

		SLW 400	SLW 600	SLW 800
A	mm	906	1106	1306
B	mm	380	380	380
C	mm	129	129	129
D	mm	150	150	150
Weight	kg	13	14,5	16

Απόδοση στη μέγιστη ταχύτητα:

1. Θερμοκρασία εισόδου νερού 7 °C, Θερμοκρασία νερού στην έξοδο 12 °C, Θερμοκρασία περιβάλλοντος 27 °C και 19 °C.
2. Θερμοκρασία εισόδου νερού 50 °C, ροή νερού όπως στην ψύξη, Θερμοκρασίας χώρου 20 °C
3. Θερμοκρασία εισόδου νερού 70 °C, Θερμοκρασία νερού στην έξοδο 60 °C, Θερμοκρασίας χώρου 20 °C.
4. Ηχητική πίεση που μετράται σε απόσταση 1,5 m.



AER Slim

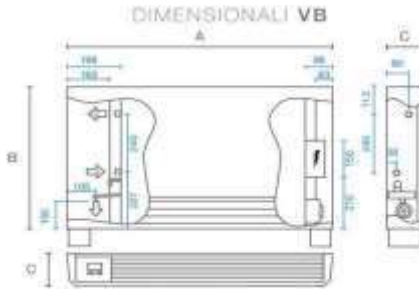
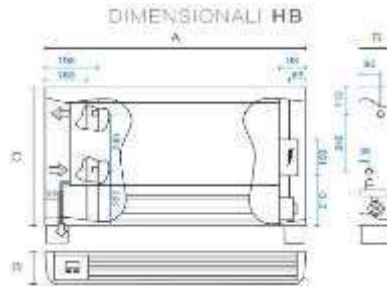

HB - HORIZONTAL VERSION WITH CABINET

MOD.	A (mm)	B (mm)	C (mm)*	Weight Kg
15	600	129	580	17
35	800	129	580	20
45	1000	129	580	23
55	1200	129	580	26

VB - VERTICAL VERSION WITH CABINET

MOD.	A (mm)	B (mm)*	C (mm)	Weight Kg
15	600	580	129	17
35	800	580	129	20
45	1000	580	129	23
55	1200	580	129	26

FAN COILS ΔΑΠΕΔΟΥ - ΟΡΟΦΗΣ INVERTER SLIM

Τύπος AES		15	35	45	55	
Ψυκτική Ικανότητα (Kw)	H	3	0,83	1,21	2,56	3,28
	M	2	0,66	1,24	1,93	2,48
	L	1	0,37	0,74	1,14	1,46
(Kw)	H	3	0,97	1,88	2,83	3,51
	M	2	0,75	1,40	2,07	2,59
	L	1	0,40	0,80	1,18	1,47
Συνδέσεις Νερού	(in)	1/2"				
Τιμή € (Δαπέδου):		532,00	574,00	646,00	744,00	
Τιμή € (Οροφής):		565,00	611,00	686,00	789,00	
Χειριστήριο ψηφιακό (KIT1-AES):		96,00				
Σετ βάσης στήριξης (Πόδια):		28,00				



Ψυκτική απόδοση: Εσωτερική θερμοκρασία δωματίου 27°C – Θερμοκρασία νερού εισόδου/εξόδου 7°C/ 12°C

Θερμική απόδοση: Εσωτερική θερμοκρασία δωματίου 20°C – Θερμοκρασία νερού εισόδου/εξόδου 45°C/40°C

ZEFIRO SERIES



FAN COILS ΔΑΠΕΔΟΥ - ΟΡΟΦΗΣ

Τύπος PFWBC(3R)		316	628	840	1250	1575	1885	
Ψυκτική Ικανότητα (Kw)	H	3	1,70	2,72	3,87	5,23	7,65	10,00
	M	2	1,50	2,41	3,45	4,88	6,98	9,17
	L	1	1,07	1,75	2,65	3,52	5,43	7,05
(Kw)	H	3	2,27	3,62	4,94	6,77	9,92	12,7
	M	2	2,05	3,2	4,4	6,34	9,02	11,64
	L	1	1,5	2,37	3,34	4,5	7	8,84
Συνδέσεις Νερού	mm (in)	1/2"						
Διαστάσεις	M		860	1120	1380	1380	1640	1900
	Π	mm	222					
	Υ		486					
Τιμή € (Δαπέδου-Οροφής):		342,00	423,00	499,00	543,00	716,00	997,00	
Χειριστήριο ψηφιακό (Δαπέδου)		95,00						
Θερμοστάτης ελαχίστου		13,00						



Ψυκτική απόδοση: Εσωτερική θερμοκρασία δωματίου 27°C – Θερμοκρασία νερού εισόδου/εξόδου 7°C/ 12°C

Θερμική απόδοση: Εσωτερική θερμοκρασία δωματίου 20°C – Θερμοκρασία νερού εισόδου 50°C

Περιλαμβάνεται: Ενούρητο χειριστήριο, πρόσθετη λεκάνη συμπυκνωμάτων για οριζόντια εγκατάσταση.



Wall Mounted (S Panel)

FAN COILS - ΤΟΙΧΟΥ DC INVERTER						
Τύπος - MKG-...-V...B	Μοναδα Μέτρησης	250	300	400	500	600
Παροχή Ρεύματος Εσωτερικού	(V/Hz/Ph)					
Απόδοση Ψύξης						
Απόδοση Ψύξης (H/M/L)	Kw	2.63/2.2/1.97	2.97/2.48/2.06	3,28/2.90/2.66	4.25/3.78/3.05	5.00/3.95/3.21
Παροχή Νερού	L/h	452	511	564	731	860
Πτώση πίεσης στοιχείου	kPa		33.6	42.0	34.9	36,3
Απόδοση Θέρμανσης						
Απόδοση Θέρμανσης (H/M/L)	Kw	3.36/2.85/2.35	3.91/2.92/2.49	4.37/3.77/3.35	5.81/4.14/3.63	6.7/5.17/4.18
Πτώση πίεσης στοιχείου	kPa	22.0	31.4	40.0	29.7	32.8
Ονομ. Καταναλισκόμενη Ισχύς	W	10.7	14.3	33.0	28.0	37.5
Στάθμη Θορύβου (H/M/L)	dB(A)	30/26/23	32/28/25	36/32/29	38/34/30	40/34/29
Διαστάσεις μονάδας (ΜxΥxB)	mm	915x290x230			1.072x315x230	
Καθαρό βάρος	Kg	12.7	12.7	12.7	15.1	14.9
Συνδέσεις	inch	G3/4				
Τιμή €		638,00	650,00	663,00	738,00	757,00
Φόρος Ανακύκλωσης (€)		1,20	1,20	1,20	1,51	1,50

Περιλαμβάνεται Τρίοδη & ασύρματο χειριστήριο



Floor Standing

FAN COILS - ΔΑΠΕΔΟΥ ΟΡΟΦΗΣ 20cm (3 ΣΕΙΡΩΝ) DC INVERTER							
Τύπος	Μοναδα Μέτρησης	150	250	350	500	700	800
Παροχή Ρεύματος Εσωτερικού	(V/Hz/Ph)	220-240/50/1					
Απόδοση Ψύξης							
Απόδοση Ψύξης (H/M/L)	Kw	1.65/1.22/1.09	2.65/2.02/1.40	3.85/3.19/2.46	4.65/3.80/2.92	6.00/5.03/3.71	7.35/6.51/5.15
Παροχή Νερού	L/h	290/220/190	430/350/240	670/550/420	810/660/510	1050/860/630	1280/1150/890
Απόδοση Θέρμανσης							
Απόδοση Θέρμανσης (H/M/L)	Kw	1.85/1.29/1.13	3.05/2.24/1.52	3.70/2.97/2.25	4.53/3.44/2.62	6.15/4.92/3.49	8.20/7.09/5.46
Παροχή Νερού	L/h	310/220/190	510/380/260	700/570/430	860/680/530	1180/940/680	1390/1200/900
Στάθμη Θορύβου (H/M/L)	dB(A)	35/17/14	47/26/14	51/32/19	91/54/34	123/98/68	123/109/83
Διαστάσεις μονάδας (BxYxM)	mm	495x200x790	495/200/1020	495/200/1240		495/200/1360	
Καθαρό βάρος	Kg	16.3	20,00	24,00	24,00	27,30	31,70
Συνδέσεις	inch	G 3/4					
Δαπέδου/Οροφής MKH2-...-R3	Τιμή €	463,00	488,00	525,00	557,00	750,00	775,00
Κρυφού Τύπου MKH3-...-R3	Τιμή €	-	450,00	488,00	513,00	688,00	700,00
Φόρος Ανακύκλωσης	Τιμή €	2,00	2,00	2,00	2,40	2,40	2,73
Ενσύρματο χειριστήριο			Τιμή (€):	100,00			
Πόδια στήριξης (CE-FP-42)			Τιμή (€):	25,00			

α) Προϋπόθεση για κεντρικό χειριστήριο είναι να υπάρχει πλακέτα ενσωματωμένη στην μονάδα. (όπως π.χ. στα τοίχου, σε διαφορετική περίπτωση απαιτείται η προμήθεια πλακέτας).

β) Στα δαπέδου και τα καναλάτα μπορεί να συνδεθεί απλό μηχανικό χειριστήριο τριών ταχυτήτων (on/off, θερμοστάτης, θέρμανση - ψύξη κλπ).

γ) Επιπλέον υπάρχει η δυνατότητα τοποθέτησης πλακέτας με δυνατότητα σύνδεσης εκτός από κεντρικό χειριστήριο και με κεντρικό έλεγχο μέσω MODBUS.

1. H: high fan speed; M: medium fan speed; L: low fan speed.

2. Ψύξη : Αέρας προσαγωγής 27 °C DB, 19°C WB.. Νερό επιστροφής/προσαγωγής εξατμιστή 7/5 °C

3. Θέρμανση : Αέρας προσαγωγής 20 °C DB, 19°C WB., Νερό προσαγωγής 45 °C

Δαπέδου/Οροφής MKH2-...-R3 - Κρυφού Τύπου MKH3-...-R3.

**Χαρακτηριστικά:**

Πάχος 13 cm.
Εμφανούς τύπου δαπέδου.
Ψηφιακό χειριστήριο.
Αθόρυβος Ανεμιστήρας.



ΚΛΙΜΑΤΙΣΤΙΚΕΣ ΜΟΝΑΔΕΣ FAN COILS SLIM						
Τύπος MFP-		20CM	30CM	40CM	50CM	60CM
Ψυκτική Ικανότητα (Kw)	H	1,00	1,80	2,40	3,00	3,60
	M	0,80	1,44	1,92	2,40	2,88
	L	0,65	1,17	1,56	1,95	2,34
Θερμαντική Ικανότητα (Kw)	H	1,60	2,90	3,85	4,80	5,75
	M	1,28	2,32	3,08	3,84	4,95
	L	0,83	1,51	2,00	2,50	2,99
Διαστάσεις (mm)	M	700	900	1100	1300	1500
	Π			130		
	Υ			681		
Συνδέσεις Νερού	(in)	R (1/2")				
Τιμή € (απλό)		463,00	530,00	590,00	691,00	737,00
Τιμή € (Inverter)		K.Z	K.Z	K.Z	K.Z	K.Z

Ψυκτική απόδοση: Θερμοκρασία εισόδου αέρα *DB: 27 °C, *WB: 19.5 °C, θερμοκρασία κρύου νερού εισόδου / εξόδου 7 °C / 12 °C

Θερμική απόδοση: Θερμοκρασία εισόδου αέρα 20 °C, θερμοκρασία νερού εισόδου/εξόδου : 60 °C / 50 °C.



ΚΛΙΜΑΤΙΣΤΙΚΕΣ ΜΟΝΑΔΕΣ FAN COILS VENTIL CLIMA						
Τύπος KDFVC	Μονάδα	20M	30M	40M	60M	80M
Ψυκτική Ικανότητα	(Kw)	1,90	2,70	3,70	4,90	6,10
Θερμαντική Ικανότητα *	(Kw)	5,80	7,10	10,40	14,10	17,20
Θερμαντική Ικανότητα **	(Kw)	2,90	3,50	5,20	7,10	8,60
Διαστάσεις (mm)	M	750	900	1050	1350	1500
	Π			220		
	Υ			530		
Βάρος	kg	21,00	25,00	27,00	35,00	45,00
Συνδέσεις Νερού	in	3/4"				
Τιμή € με κάλυμα		542,00	581,00	629,00	724,00	836,00

Υψηλή ποιότητα κατασκευής - Αθόρυβη λειτουργία - Αυτοδιάγνωση βλαβών

Μπλε αντιστατικό εναλλάκτη - Ενσωματωμένο θερμοστάτη ψύξης - θέρμανσης.

Ενσωματωμένο θερμοστάτη για λειτουργία στην θέρμανση με θερμοκρασία νερού άνω των 45°C.

Οι τιμές συμπεριλαμβάνουν χειριστήριο, set ποδαράκια για στήριξη στο δάπεδο.

Ψυκτική απόδοση: Εσωτερική θερμοκρασία δωματίου 27 °C – Θερμοκρασία νερού εισόδου 7 °C.

Θερμική απόδοση *: Εσωτερική θερμοκρασία δωματίου 18 °C – Θερμοκρασία νερού εισόδου 80 °C.

Θερμική απόδοση **: Εσωτερική θερμοκρασία δωματίου 18 °C – Θερμοκρασία νερού εισόδου 50 °C.



Ασύρματο χειριστήριο (standard) ή επίτοιχο χειριστήριο.

Δυνατότητα σύνδεσης αεραγωγού για νωπό αέρα & διακλαδώσεις προσαγωγής.

Αυτοδιάγνωση βλαβών. RS - 485 PORT - συνεργασία BMS. Σύστημα Master - Slave για έλεγχο κασσετών του ίδιου χώρου. Ενσωματωμένη αντλία συμπυκνωμάτων.



ΚΛΙΜΑΤΙΣΤΙΚΕΣ ΜΟΝΑΔΕΣ FAN COILS ΚΑΣΕΤΑΣ						
Τύπος PCE 2		04	08	12	16	
Διαμόρφωση		Δισωλήνιο				
Αριθμός Ανεμιστήρων		Μονός		Διπλός		
Ηλεκτρική Τροφοδοσία		(V/Hz/Ph) 230 / 50 / 1				
Ψυκτική Ικανότητα (Kw)	H	3,20	4,56	7,66	8,48	
	M	1,90	3,60	5,80	6,78	
	L	1,38	2,80	5,09	5,09	
Θερμαντική Ικανότητα 50°C (Kw)	H	3,74	5,45	8,81	9,79	
	M	2,23	4,23	6,61	7,77	
	L	1,75	3,23	5,78	5,78	
Διαστάσεις (mm)	M	570		113		
	Π	570		580		
	Υ	250	290	250	290	
Διαστάσεις εξωτερικού Panel		680 x 680 x 28		680 x 1240 x 28		
Συνδέσεις Νερού	(in)			19,05 (3/4")		
Τιμή € με κάλυμμα Panel		943,00	1040,00	1531,00	1548,00	



ΚΑΝΑΛΑΤΑ FAN COILS					
Τύπος - MTK2...-V..	Μονάδα Μέτρησης	200	300	400	500
Παροχή Ρεύματος Εσωτερικού	(V/Hz/Ph)	220-240/50/1			
Παροχή αέρα (H/M/L)	m ³ /h	340/255/170	510/385/255	680/510/340	850/640/425
	CFM	200/150/100	300/225/150	400/300/200	500/375/250
Απόδοση Ψύξης					
Παροχή Νερού	L/h	344	464	619	757
Απόδοση Θέρμανσης					
Απόδοση Θέρμανσης (H/M/L)	Kw	3.2/2.75/2.37	4.3/3.74/3.23	5.4/4.64/4.05	4.4/3.74/3.25
Ονομ. Καταναλισκόμενη Ισχύς	W	20	26	38	48
Διαστάσεις μονάδας (ΜxYxB)	mm	741x241x522	841x241x522	941x241x522	941x241x522
Συνδέσεις	inch	RC3/4			
Τιμή €		425,00	488,00	507,00	519,00
Εισφορά Ανακύκλωσης		1,65	1,85	2,18	2,00

ΚΑΝΑΛΑΤΑ FAN COILS					
Τύπος - MTK2...-V..	Μονάδα Μέτρησης	600	800	1000	1200
Παροχή Ρεύματος Εσωτερικού	(V/Hz/Ph)	220-240/50/1			
Παροχή αέρα (H/M/L)	m ³ /h	1.020/765/510	1.360/1.020/680	1.700/1.275/850	2.040/1.530/1.020
	CFM	600/450/300	800/600/400	1000/750/500	1200/900/600
Απόδοση Ψύξης					
Παροχή Νερού	L/h	946	1.290	1.531	1.858
Απόδοση Θέρμανσης					
Απόδοση Θέρμανσης (H/M/L)	Kw	8.1/6.77/5.92	11/9.48/8.25	13.5/11.72/10.03	16.5/14.05/12.24
Ονομ. Καταναλισκόμενη Ισχύς	W	54	74	99	135
Διαστάσεις μονάδας (ΜxYxB)	mm	1.161x241x522	1.461x241x522	1.566x241x522	1.856x241x522
Συνδέσεις	inch	RC3/4			
Τιμή €		538,00	775,00	794,00	857,00
Εισφορά Ανακύκλωσης		2,22	3,14	3,25	3,75
Ενσύρματο χειριστήριο (KJRP-86I/MFK-E)	Τιμή (€) :	100,00			

1. H: high fan speed; M: medium fan speed; L: low fan speed.
2. Παροχή αέρα OPa ESP.
3. Αέρας προσαγωγής 27 °C DB, 19°C WB.. Νερό επιστροφής/προσαγωγής εξατμιστή 7/5 °C.
4. Αέρας προσαγωγής 20 °C., Νερό προσαγωγής 50 °C.



OCARINA



SPLIT - ΤΟΙΧΟΥ DC INVERTER					
Τύπος - ERAPLUS.....HSA/YA21	Μοναδα Μέτρησης	09	12	18	24
Ονομαστική απόδοση ψύξης	W	(940~3.350)	(1.000~3.920)	(1.250~5.920)	(1830~7820)
	btu/h	(3.200~11.450)	(3.400~13.400)	(4.250~20.200)	(6.250~26.700)
Ονομαστική απόδοση θέρμανσης	W	(940~3.380)	(1.250~4.070)	(1.250~6.090)	(1.850~7960)
	btu/h	(3.200~11.550)	(3.400~13.900)	(4.250~20.800)	(6.300~27.150)
Ονομαστικό SEER	W/W	6,30	6,10	6,10	6,50
Ενεργειακή κλάση (ψύξη)		A++	A++	A++	A++
Ονομαστικό SCOP (θέρμανση, μεσαία ζώνη)	W/W	5,1	5,1	5,1	5,1
Ενεργειακή κλάση (θέρμανση, θερμή ζώνη)		A+++	A+++	A+++	A+++
Στάθμη ηχητικής ισχύος (εξωτερικό)	dB(A)	60	60	65	67
Στάθμη ηχητικής πίεσης (εξωτερικό)	dB(A)	50	50	55	57
Τροφοδοσία		220-240V~/50Hz/1P			
Ψυκτική σωλήνωση	Αερίου (in)	3/8"	3/8"	3/8"	1/2"
Ψυκτική σωλήνωση	Υγρού (in)	1/4"	1/4"	1/4"	1/4"
Μέγιστο μήκος ψυκτικών σωληνώσεων	m	25	25	25	25
Μέγιστη υψομετρική διαφορά	m	10	10	10	10
Καθαρές Διαστάσεις (Π x Υ x Β)	Εσωτερική (mm)	811x278x198	811x278x198	1015x313x221	1132x332x229
Καθαρές Διαστάσεις (Π x Υ x Β)	Εξωτερική (mm)	777x498x290	777x498x290	853x602x349	920x699x380
Τιμή €		745,00	814,00	1.368,00	1.753,00
Εισφορά ανακύκλωσης		3,24	3,24	4,20	5,85



Miracle II



WiFi Standard
Φίλτρο ιονισμού
Φίλτρο ενεργού άνθρακα
Extreme Low Noise

SPLIT - ΤΟΙΧΟΥ DC INVERTER					
Τύπος-CHSA/VEI	Μοναδα Μέτρησης	09	12	18	24
Ονομαστική απόδοση ψύξης	W	(940~3.300)	(1.000~4.000)	(1.250~5920)	(1.830~7.820)
	btu/h	(3.200~11.650)	(3.400~13.650)	(4.265~20.200)	(6.250~26.700)
Ονομαστική απόδοση θέρμανσης	W	(940~3.400)	(1.000~4.500)	(1.250~6.090)	(1.850~7.960)
	btu/h	(3.200~11.600)	(3.400~15.350)	(4.250~20.800)	(6.300~27.150)
Ονομαστικό SEER	W/W	8,50	8,50	6,20	6,10
Ενεργειακή κλάση (ψύξη)		A+++	A+++	A++	A++
Ονομαστικό SCOP (θέρμανση, θερμή ζώνη)	W/W	5,2	5,2	5,1	5,1
Ενεργειακή κλάση (θέρμανση, θερμή ζώνη)		A+++	A+++	A+++	A+++
Στάθμη ηχητικής ισχύος (εξωτερικό)	dB(A)	62	62	65	67
Στάθμη ηχητικής πίεσης (εξωτερικό)	dB(A)	52	52	55	57
Τροφοδοσία		220-240V~/50Hz/1P			
Ψυκτική σωλήνωση	Αερίου (in)	3/8"	3/8"	3/8"	1/2"
Ψυκτική σωλήνωση	Υγρού (in)	1/4"	1/4"	1/4"	1/4"
Μέγιστο μήκος ψυκτικών σωληνώσεων	m	25	25	25	25
Μέγιστη υψομετρική διαφορά	m	10	10	10	10
Καθαρές Διαστάσεις (Π x Υ x Β)	Εσωτερική (mm)	820x306x210	820x306x210	972x310x225	1095x327x235
Καθαρές Διαστάσεις (Π x Υ x Β)	Εξωτερική (mm)	795x549x305	795x549x305	853x602x349	920x699x380
Τιμή €		767,00	835,00	1.390,00	1.781,00
Εισφορά ανακύκλωσης		3,06	3,26	4,77	5,31

Elite Premium



WiFi Ready
Φίλτρο ιονισμού
Extreme Low Noise
4D Air Flow



SPLIT - ΤΟΙΧΟΥ DC INVERTER

Τύπος - PRM-...CHSA/XACI	Μοναδα Μέτρησης	09	12	18	24
Ονομαστική απόδοση ψύξης	W	(940~3.300)	(1.000~3.770)	(1.250~5.900)	(1.830~7.810)
	btu/h	(3.210~11.260)	(3.410~12.860)	(4.260~20.130)	(6.240~26.650)
Ονομαστική απόδοση θέρμανσης	W	(940~3.360)	(1.000~3.810)	(1.250~6.080)	(1.850~7.930)
	btu/h	(3.210~11.460)	(3.410~13.000)	(4.270~20.750)	(6.310~27.060)
Φορτίο σχεδιασμού (ψύξη)	W	2.600	3.400	5.100	6.800
Φορτίο σχεδιασμού (θέρμανση)	W	2.200	2.500	4.600	5.700
Ονομαστικό SEER	W/W	6,3	6,1	6,1	6,5
Ενεργειακή κλάση (ψύξη)		A++	A++	A++	A++
Ονομαστικό SCOP (θέρμανση, θερμή ζώνη)	W/W	5,1	5,1	5,1	5,1
Ενεργειακή κλάση (θέρμανση, θερμή ζώνη)		A+++	A+++	A+++	A+++
Ετήσια κατανάλωση ενέργειας (ψύξη)	kwh/a	144,00	195,00	293,00	366,00
Ετήσια κατανάλωση ενέργειας (θέρμανση)	kwh/a	604	686	1263	1565
Αφύγραση	L/h	1,00	1,20	1,50	1,80
Στάθμη ηχητικής ισχύος (εξωτερικό)	dB(A)	60	60	65	67
Στάθμη ηχητικής πίεσης (εξωτερικό)	dB(A)	50	50	55	57
Τροφοδοσία		220-240V ~/50Hz/1P			
Ψυκτικό μέσο		R32/0.55kg	R32/0.55kg	R32/1.2kg	R32/2.0kg
Ψυκτική σωλήνωση	Αερίου (Ιντσες)	3/8" x 1/4"	3/8" x 1/4"	1/2" x 1/4"	5/8" x 1/4"
Μέγιστο μήκος ψυκτικών σωληνώσεων	m	25	25	25	25
Μέγιστη υψομετρική διαφορά	m	10	10	10	10
Καθαρές Διαστάσεις (Π x Υ x Β)	Εσωτερική (mm)	777x250x201	777x250x201	910x294x206	1010x315x220
Καθαρές Διαστάσεις (Π x Υ x Β)	Εξωτερική (mm)	777x498x290	777x498x290	853x602x349	920x699x380
Τιμή €		591,00	667,00	1.142,00	1.418,00
Εισφορά ανακύκλωσης		3,34	3,40	4,42	5,68

TCL Elite D-16



Elite D-25



	ΑΦΥΓΡΑΝΤΗΡΕΣ		
Αφύγραση	l/24h	16	25
Ηλεκτρική παροχή	V~,Hz,Ph	220-240,50,1	
Ισχύς	W	210	270
Ψυκτικό μέσο	-	R290	
Όγκος δοχείου νερού	l	2,5	3,8
Ταχύτητα		2	3
Επίπεδο θορύβου (min)	dB(A)	42/39	49/46
Διαστάσεις ΠxΥxΒ	mm	305x490x192	335x505x245
Βάρος	kg	10,50	14,00
Οθόνη χειρισμού	-	Οθόνη αφής	
Προτείνεται για χώρους έως	m	80	120
Λειτουργία Στεγνώματος	2-	Ναι	Όχι
Τιμή €		252,00	295,00
Εισφορά ανακύκλωσης		0,90	1,40



IKAROS SERIES



Inverter



ΚΛΙΜΑΤΙΣΤΙΚΑ ΤΟΙΧΟΥ DC INVERTER - IKARUS

Κωδικός	SND.9/IK	SND.12/IK	SND.18/IK	SND.24IK
Τύπος SDN - IKAROS	9/IK	12/IK	18/IK	24/IK
Απόδοση (ψύξη)				
BTU/h	3.344~9.895	3.753~12.624	6.140-20.130	8.530-22180
Watt	980~2.900	1.100~3.700	1.200~5.500	1.970~7.680
Απόδοση (Θέρμανση)				
BTU/h	2.230~10.1236	3.753~12.966	4.674~20.813	8.530~25.931
Watt	680~3.000	1.100~3800	1.370~6.100	2.500~7.600
Διαστάσεις Εσωτερικής Μονάδας				
Μήκος / Ύψος / Πλάτος	750/285/200	750/285/201	900/310/225	1.082/330/233
Διαστάσεις Εξωτερικής Μονάδας				
Μήκος / Ύψος / Πλάτος	730/545/285	730/545/286	800/545/315	900/700/350
Ενεργειακή Κλάση				
Ψύξη (SEER)	A++	A++	A++	A++
Θέρμανση (South Europe)	A+++	A+++	A+++	A+++
Συνδέσεις Σωληνώσεων	1/4" - 3/8"	1/4" - 3/8"	1/4" - 1/2"	1/4" - 5/8"
Τιμή (€)	K.Z	K.Z	K.Z	K.Z
Εισφορά ανακύκλωσης (€)	3,25	3,35	4,70	6,30



ΚΛΙΜΑΤΙΣΤΙΚΑ ΤΟΙΧΟΥ DC INVERTER

Κωδικός	KLK.9000INV	KLK.12000INV
Απόδοση (ψύξη)		
Watt	890~3.700	890~4.040
Ενεργειακή Κλάση	A++	A++
Κατανάλωση (W)	153	186
Απόδοση (Θέρμανση)		
Watt	890~4.000	890~5.100
Ενεργειακή Κλάση	A+	A+
Κατανάλωση (W)	847/400	875/386
Διαστάσεις Εσωτερικής Μονάδας		
Μήκος / Ύψος / Πλάτος	751x308x189	837x308x189
Διαστάσεις Εξωτερικής Μονάδας		
Μήκος / Ύψος / Πλάτος	717x473x230	717x495x230
Ενεργειακή Κλάση		
ERR	3,42	3,24
SEER	6,2	6,6
COP	3,37	3,81
Συνδέσεις Σωληνώσεων	1/4" - 3/8"	1/4" - 3/8"
Τιμή (€)	K.Z	K.Z
Εισφορά ανακύκλωσης (€)	3,55	3,75



ΑΔΙΑΒΡΟΧΟ ΚΑΛΥΜΜΑ ΚΛΙΜΑΤΙΣΤΙΚΟΥ

Πλήρη αδιαβροχοποίηση. Προστασία από ηλιακή ακτινοβολία. Υψηλή αντοχή στους ανέμους.

ΚΑΛΥΜΜΑ ΚΛΙΜΑΤΙΣΤΙΚΟΥ

Κωδικός	Περιγραφή	Τιμή (€)
KK	Κάλυμμα Κλιματιστικού	51,20
BKΔ	Δαπέδου Γαλβ. 9.000-24.000	10,80
BK.ΜΚ	Μικρή Σπαστή 9.000-12.000	12,50
BK.ΜΚ.	Μεγάλη Σπαστή 18.000-24.000	15,50
ΑΝΤ.ΒΑΣΗΣ	Αντικραδασμικό βάσης (4τεμ)	4,00
ΚΑΘ.ΚΛΙ	Καθαριστικό εσωτ. 750ml	6,40
BΚΓ.ΜΚ	Γίγας Λευκή σταθερή 55X55cm .	41,00



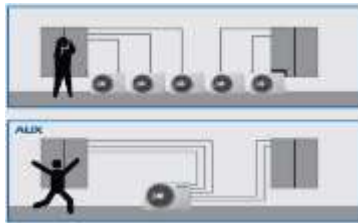

Εξοικονόμηση Ενέργειας

Η τεχνολογία αιχμής DC Inverter του ελέγχου κυματοειδούς μορφής και η ενεργητική τεχνολογία PFC επιτυγχάνουν χαμηλό επίπεδο θορύβου και οικονομική λειτουργία.

Σειρά Inverter Free Match

50Hz DC Inverter



AUX



ΚΛΙΜΑΤΙΣΤΙΚΑ ΠΟΛΥΔΙΑΙΡΟΥΜΕΝΟΥ ΤΥΠΟΥ							
Κωδικός	Συνδέσεις Μονάδων	Τύπος	Απόδοση (BTU/h)		Ενεργειακή Κλάση Ψύξη / Θέρμανση	Τιμή (€)	Ανακ/ση (€)
			Ψύξη	Θέρμανση			
						808,00	3,60
KΔΤΣ.3	Σύνδεση έως 3 μονάδων	AM3-H27/4DR3	7.848 ~ 29.650	8.359 ~ 30.776	A++ / A+	1.208,00	4,60
						2.194,00	7,50

Ασύρματο Χειριστήριο



ΕΠΙΤΟΙΧΕΣ ΜΟΝΑΔΕΣ ΚΛΙΜΑΤΙΣΜΟΥ ΠΟΛΥΔΙΑΙΡΟΥΜΕΝΟΥ ΤΥΠΟΥ					
Κωδικός	Συνδέσεις Μονάδων	Απόδοση (BTU/h)		Τιμή (€)	Ανακ/ση (€)
		Ψύξη	Θέρμανση		
KΠΤ.9	AMWM-H09/4R3(FI)	4.780 ~ 11.260	4.095 ~ 10.240	158,00	0,75
KΠΤ.12	AMWM-H12/4R3(FI)	5.800 ~ 12.285	5.120 ~ 12.625	178,00	0,80
KΠΤ.18	AMWM-H18/4R3(FI)	8.530 ~ 17.747	7.680 ~ 18.085	242,00	1,20

Ενσύρματο Χειριστήριο



ΜΟΝΑΔΕΣ ΑΕΡΑΓΩΓΟΥ ΠΟΛΥΔΙΑΙΡΟΥΜΕΝΟΥ ΤΥΠΟΥ					
Κωδικός	Συνδέσεις Μονάδων	Απόδοση (BTU/h)		Τιμή (€)	Ανακ/ση (€)
		Ψύξη	Θέρμανση		
				370,00	1,85
WIFI.M	WiFi Module	-	-	33,00	-

ΑΦΥΓΡΑΝΤΗΡΕΣ SENDO

Κωδικός	ΑΦΣ.10		ΑΦΣ.20	
	SND - 10/YO1		SND - 20/YO1	
Τάση/Συχνότητα/Φάση (V/Hz/Ph)	220-240/50/1		220-240/50/1	
Απορροφούμενη Ισχύς (W) (30°C, Rh)	220		365	
Ρεύμα Λειτουργίας (A)	1,35		2,10	
Απόδοση				
Παροχή Αέρα (m ³ /h)	120		195	
Χωρητικότητα Δοχείου Νερού (Lt)	2,20		5,50	
Εύρος Θορύβου dB(A)	40-45		44-48	
Διαστάσεις Π/Β /Υ	280 x 240 x 466		340 x 210 x 550	
Διαστάσεις Συσκευασίας Π/ Β/Υ	320 x 284 x 535		285 x 252 x 625	
Καθαρό Βάρος (kg)	10		14,5	
Μικτό Βάρος (kg)	11		17,7	
Ψυκτικό Υγρό	R134α/50		R134α/90	
Επιφάνεια Εφαρμογής				
Επιφάνεια Εφαρμογής (m ²)	20-25		45-50	
Τιμή (€)	178,00		220,00	

Περιλαμβάνεται το τέλος ανακύκλωσης



SENDO
FEELING GOOD
PORTOFINO series



SENDO REMO series



sendo
FEELING GOOD



ΚΛΙΜΑΤΙΣΤΙΚΕΣ ΜΟΝΑΔΕΣ ΤΥΠΟΥ ΝΤΟΥΛΛΑΠΑΣ INVERTER

Κωδικός		KMNΣΙ.46
Τύπος - SFSU	Μονάδα Μέτρησης	SFSU-46DCHHES
Παροχή Ρεύματος	(V/Hz/Ph)	380-415 / 50 / 3
Ονομαστική απόδοσης (BTU/h)	Ψύξη	41.626
Ονομαστική απόδοσης (BTU/h)	Θέρμανση	41.968
COP (θέρμανση)		3,62
Κατανάλωση (θέρμανση)	Watt	3.400
Ρεύμα λειτουργίας (θέρμανση)	A	7
Μαχ καταναλισκόμενη ισχύς	Watt	8.500
Επίπεδο Στάθμης	dB(A)	59
Διαστάσεις		
Εξωτερική Μονάδα (Π/Β/Υ)	mm	970 / 370 / 790
Συνδέσεις	mm (in)	Φ9.52 / 19.05
Τιμή (€)		2.516,00
Τέλη ανακύκλωσης (€)		16,90

sendo
FEELING GOOD

ATHENA



ΚΛΙΜΑΤΙΣΤΙΚΕΣ ΜΟΝΑΔΕΣ ΤΥΠΟΥ ΝΤΟΥΛΛΑΠΑΣ ON-OFF

Κωδικός		KMTΣ.60
Τύπος - SFSU	Μονάδα Μέτρησης	SFSU-60DAUATH
Παροχή Ρεύματος	(V/Hz/Ph)	380-415 / 50 / 3
Ονομαστική απόδοσης (BTU/h)	Ψύξη	58.000
Ονομαστική απόδοσης (BTU/h)	Θέρμανση	60.000
EER (ψύξη)	W/W	2,50
COP (θέρμανση)		2,62
Κατανάλωση (ψύξη)	Watt	6.800
Κατανάλωση (θέρμανση)	Watt	6.900
Ρεύμα λειτουργίας (ψύξη)	A	12.2
Ρεύμα λειτουργίας (θέρμανση)	A	12.7
Μαχ Ένταση ρεύματος	A	14
Μαχ καταναλισκόμενη ισχύς	Watt	7.400
Παροχή Αέρα /Εσωτ. Μον.	m ³ /h	1900
Επίπεδο Στάθμης	dB(A)	58
Διαστάσεις		
Εξωτερική Μονάδα (Π/Β/Υ)	mm	945 / 340 / 1.255
Συνδέσεις	mm (in)	3/8 - 5/8
Τιμή (€)		2.268,00
Τέλη ανακύκλωσης (€)		16,90



Χρονο-διακόπτης Αυτόματη επανεκκίνηση Αυτόματη απόψυξη



Λειτουργία σε χαμηλές θερμοκρασίες 2 τρόποι σύνδεσης σωλήνα Ηλεκτρική αντίσταση



Σειρά Inverter Κασέτες Κυκλικής Ροής

AUX



Βελτιστοποιημένο ηλεκτρονικό κουτί



Προσαγωγή φρέσκου αέρα



ΚΑΣΕΤΕΣ 4 ΚΑΤΕΥΘΥΝΣΕΩΝ Inverter

Τύπος : NDR3HAB / ANDR3A(U)	Μονάδα Μέτρησης	ALCA-H18 AL-H18	ALCA-H24 AL-H24	ALCA-H36 AL-H36	ALCA-H48 AL-H48	ALCA-H60 AL-H60
Παροχή Ρεύματος Εσωτερικό	(V/Hz/Ph)	220-240/50/1	220-240/50/1	220-240/50/1	380-415/50/3	380-415/50/3
Παροχή Ρεύματος Εξωτερικό	(V/Hz/Ph)	220-240/50/1	220-240/50/1	220-240/50/1	380-415/50/3	380-415/50/3
Απόδοση Ψύξης						
Απόδοση Θέρμανσης						
Απόδοση Θέρμανσης	BTU/h	4.800~21.200	6.800~31.700	8.800~46.000	16.309~55.104	16.308~63.122
SEER (AVERAGE)	W/W	6,30	6,50	6,10	6,10	6,10
SCOP (AVERAGE)	W/W	4,00	4,20	4,00	3,80	3,80
Επίπεδο Στάθμης/ Εσωτ. Μον.	dB(A)	45/44/36	47/43/38	51/48/45	54/52/50	54/52/50
Εξωτερική Μονάδα (ΠχΒxΥ)	mm	800/315/545	900 /350/700	970/395/805	940/370/1.325	940/370/1.325
Διάμετρος Σωλήνα Αερίου	mm/in	Φ 12.7 - 1/2	Φ 15.88 - 5/8"	Φ 15.88 - 5/8"	Φ 19.05 - 3/4	Φ 19.05 - 3/4
Τιμή	€	-	2.206	3.200	3.670	4.115

Σειρά Inverter Αεραγωγού (Duct)



AUX

Ενσωματωμένη αντλία συμπυκνωμάτων

Η ενσωματωμένη αντλία συμπυκνωμάτων μπορεί να ανυψώσει το νερό συμπύκνωσης έως 700mm από το δοχείο συλλογής.

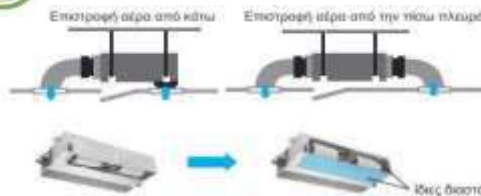
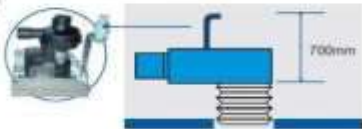

ΚΑΝΑΛΑΤΕΣ - ΑΕΡΑΓΩΓΟΥ

Τύπος NDR3HA / NDR3A(U)	Μονάδα Μέτρησης	ALMD-H18 AL-H18	ALMD-H24 AL-H24	ALMD-H36 AL-H36	ALMD-H48 AL-H48	ALMD-H60 AL-H60
Παροχή Ρεύματος Εσωτερικού	(V/Hz/Ph)	220-240/50/1	220-240/50/1	220-240/50/1	220-240/50/1	220-240/50/1
Παροχή Ρεύματος Εξωτερικού	(V/Hz/Ph)	220-240/50/1	220-240/50/1	220-240/50/1	380-415/50/3	380-415/50/3
Απόδοση Ψύξης						
Απόδοση Ψύξης	BTU/h	5.220~19.100	7.400~28.000	9.800~44.300	16.241~56.298	16.241~59.710
Απόδοση Θέρμανσης						
Απόδοση Θέρμανσης	BTU/h	4.800~21.200	6.800~31.700	8.800~46.000	16.309~55.104	16.308~63.122
Ενεργειακή κλάση	Ψύξη	A++	A++	A++	A++	A++
Ενεργειακή κλάση	Θέρμανση	A+	A+	A+	A+	A+
SEER (AVERAGE)	W/W	6,10	6,10	6,10	6,10	6,10
SCOP (AVERAGE)	W/W	4,00	4,00	4,00	4,00	4,00
Επίπεδο Στάθμης/ Εσωτ. Μον.	dB(A)	43/41/40	44/41/39	44/41/39	52/49/47	52/49/47
Εσωτερική Μονάδα (Μ/Υ/Β)	mm		1000/750/245		1250/735/320	1250/735/320
Εξωτερική Μονάδα (Μ/Υ/Β)	mm	800/315/545	900 /350/700	970/395/805	940/370/1.325	940/370/1.325
Διάμετρος Σωλήνα Υγρού	mm/in	Φ 6.35 - 1/4"	Φ 9.52 - 3/8"	Φ 9.52 - 3/8"	Φ 9.52 - 3/8	Φ 9.52 - 3/8"
Διάμετρος Σωλήνα Αερίου	mm/in	Φ 12.7 - 1/2"	Φ 15.88 - 5/8"	Φ 15.88 - 5/8"	Φ 19.05 - 3/4	Φ 19.05 - 3/4"
Τιμή	€	1.736	2.134	3.174	3.574	3.744

Δοχείο αδρανείας για αντλίες θερμότητας 40lt έως 300lt.

Δοχείο αδρανείας από χάλυβα. Εξωτερικό περίβλημα δοχείου από φύλλο αλουμινίου βαμμένο με ηλεκτροστατική βαφή. Τα δοχεία είναι κατάλληλα για εξωτερική εγκατάσταση (εκτός από ECO). Max πίεση λειτουργίας 4 bar - Max θερμοκρασία λειτουργίας 95°C.

Μόνωση σταθερή διογκωμένη πολυουρεθάνη πάχους 50mm, πυκνότητας 52kg/m³ για 40lt έως 300lt, για ECO πάχος 25mm.

ΔΟΧΕΙΑ ΑΔΡΑΝΕΙΑΣ ΓΙΑ ΑΝΤΛΙΕΣ ΘΕΡΜΟΤΗΤΑΣ

Κωδικός	Περιγραφή	Διαστάσεις		Επιφάνεια Σερπαντίνας (m)	Χωρίς Εναλλάκτη	Τιμή (€)	
		Διάμετρος (mm)	Ύψος (mm)			1 Εναλλάκτη	2 Εναλλάκτες
ΔΑ.40-ECO	Δ.Α 40lt K-T.	390	535	-	210,00	-	-
ΔΑ.40	Δ.Α 40lt K-T-Δ	500	500	-	420,00	-	-
ΔΑ.60	Δ.Α 60lt K-T-Δ	500	665	-	455,00	-	-
ΔΑ.80	Δ.Α 80lt K-T-Δ	500	835	-	490,00	-	-
ΔΑ.110	Δ.Α 110lt K-Δ	500	1.100	0,55	525,00	630,00	-
ΔΑ.150	Δ.Α 150lt K-Δ	530	1.350	0,80/0,55	578,00	683,00	801,00
ΔΑ.200	Δ.Α 200lt K-Δ	580	1.350	1,00/0,80	630,00	735,00	856,00
ΔΑ.300	Δ.Α 300lt K-Δ	580	1.890	1,55/1,00	770,00	875,00	1.001,00

**Δοχείο Αδρανείας με ανοξείδωτη σερπαντίνα για Ζεστό Νερό Χρήσης με 1 & 2 εναλλάκτες (FRESH WATER)**

Δοχείο αδρανείας από χάλυβα, πίεση λειτουργίας δοχείου αδρανείας 4 bar.

Δοχείο αδρανείας : Max πίεση λειτουργίας δοχείου αδρανείας 6 bar - Max θερμοκρασία 95°C.

Ανοξείδωτος εναλλάκτης DN32 – 1 1/2" με εξωτερικό σπείρωμα & μήκος 30m.

Σερπαντίνα : Max πίεση λειτουργίας 12 bar - Max θερμοκρασία λειτουργίας 95°C.

Εναλλάκτης : Από χαλυβδοσωλήνα, Max πίεση λειτουργίας 16 bar - Max θερμοκρασία λειτουργίας 160°C.

Μόνωση αφαιρούμενη από μαλακή πολυουρεθάνη (αφρολέξ) με πάχος 100 mm.

ΔΟΧΕΙΟ ΑΔΡΑΝΕΙΑΣ ΜΕ ΑΝΟΞΕΙΔΩΤΗ ΣΕΡΠΑΝΤΙΝΑ ΓΙΑ ΖΕΣΤΟ ΝΕΡΟ ΧΡΗΣΗΣ

Κωδικός	Περιγραφή	Διαστάσεις		Επιφάνεια Σερπαντίνας (m ²)	Χωρίς Εναλλάκτη	Τιμή (€)	
		Διάμετρος (mm)	Ύψος (mm)			1 Εναλλάκτη	2 Εναλλάκτες
ΔΙΣ.300	F.W 300	603	1930	3,20/0,80	1.528,00	1.681,00	1.907,00
ΔΙΣ.500	F.W 500	840	1720	7,4/2,2/2,2	2.292,00	2.521,00	2.828,00
ΔΙΣ.750	F.W 750	1.000	1820	7,4/2,7/2,7	3.056,00	3.361,00	3.750,00
ΔΙΣ.1000	F.W 1000	1.000	2020	7,4/3,0/3,0	3.820,00	4.201,00	4.671,00
ΔΙΣ.1500	F.W 1500	1.300	2020	7,4/3,7/2,5	4.583,00	5.042,00	5.593,00
ΔΙΣ.2000	F.W 2000	1.400	2020	7,4/4,0/2,7	5.347,00	5.882,00	6.514,00

**Τεχνική περιγραφή BOILER Λεβητοστασίου από χάλυβα με επισμάλτωση – επίστρωση εμαγιέ (GLASS) για αντλίες θερμότητας.**

Καθοδική προστασία με ανόδιο μαγνησίου και στις δύο φλάντζες.

Σερπαντίνα : Max πίεση λειτουργίας 12 bar - Max θερμοκρασία λειτουργίας 95°C.

Εναλλάκτης : Από χαλυβδοσωλήνα, Max πίεση λειτουργίας 16 bar - Max θερμοκρασία λειτουργίας 130°C.

Μόνωση από μαλακή πολυουρεθάνη (αφρολέξ) 55 mm πάχος με πυκνότητα 52 kg/m³.

Εναλλάκτης από επισμαλτωμένο χαλυβδοσωλήνα 1 1/2" για την αντλία θερμότητας.

Εναλλάκτης από επισμαλτωμένο χαλυβδοσωλήνα 3/4" για τους ηλιακούς συλλέκτες.

ΜΠΟΪΛΕΡ ΛΕΒΗΤΟΣΤΑΣΙΟΥ GLASS ΓΙΑ ΑΝΤΛΙΕΣ ΘΕΡΜΟΤΗΤΑΣ - ΖΕΣΤΟ ΝΕΡΟ ΧΡΗΣΗΣ

Κωδικός	Περιγραφή	Διαστάσεις		Επιφάνεια (m ²)	Τιμή (€)	Τιμή (€)	
		Διάμετρος (mm)	Ύψος (mm)			Έναν Εναλλάκτη	Δύο Εναλλάκτες
ΜΑ.200	Μ. Α.Θ-ZNX 200lt	600	1.545	2,60	1.070,00	2,60/ 1,20	1.215,00
ΜΑ.300	Μ. Α.Θ-ZNX 300lt	630	1.620	3,60	1.314,00	3,60/ 2,20	1.375,00
ΜΑ.500	Μ. Α.Θ-ZNX 500lt	750	1.700	4,20	1.986,00	4,20 / 2,60	2.292,00
ΜΑ.800	Μ. Α.Θ-ZNX 800lt	1050	1.800	6,00	2.949,00	6,00 / 2,60	3.606,00
ΜΑ.1000	Μ. Α.Θ-ZNX 1000lt	1050	2.070	6,00	3.285,00	6,00 / 2,60	3.942,00



Σε όλα τα Boiler λεβητοστασίου είναι απαραίτητο να τοποθετείται δοχείο διαστολής, βαλβίδα ασφαλείας και ανοδική προστασία στην είσοδο του κρύου νερού.

Ηλεκτρική αντίσταση βιδωτή 4kw - 1 1/2" με θερμοστάτη : 65,00€.

Τριφασική αντίσταση βιδωτή με θερμοστάτη 6kw ή 9kw - 1 1/2" : 325,00€.

Εξωτερική επένδυση από προβαμμένο μεταλλικό περίβλημα με επιπλέον χρέωση 20%. *Κατόπιν ζήτησης μεγαλύτερα όγκου δοχεία.

Πλακέτα εξοικονόμησης.

Πρόγραμμα οικονομίας για οποιοδήποτε τύπο κλιματιστικού.

Διάγνωση ψύξης ή θέρμανσης.

Μέχρι τους 23°C το κλιματιστικό

λειτουργεί με την ρύθμιση του πελάτη.

Αν στην ψύξη αυτός ζητήσει πιο κάτω, αυτό σταματάει

στους 23°C. Η θερμοκρασία αυτή μπορεί να μεταβληθεί ανάλογα με την επιθυμία του ξενοδόχου.



ΠΛΑΚΕΤΑ ΟΙΚΟΝΟΜΙΑΣ ΓΙΑ ΚΛΙΜΑΤΙΣΤΙΚΑ

Κωδικός	Περιγραφή	Τιμή (€)
---------	-----------	----------

N° 1



N° 2



Ηλεκτρονικός θερμοστάτης για FAN COILS νερού δαπέδου F94DF. Σε διαφορετικά καλούπια. Τύπος Φυρογένη, τύπος MIDEA, τύπος AIRWELL, τύπος SABIANA, NOKLIMA, LBC HEAT PUMPS

ΗΛΕΚΤΡΟΝΙΚΟΣ ΘΕΡΜΟΣΤΑΤΗΣ FAN COILS

Κωδικός	Περιγραφή	Τιμή (€)
---------	-----------	----------

HΘ.ΦΚ2 Ηλεκτρονικός θερμοστάτης F.C **48,60**

UNIVERSAL REMOTE CONTROL 4000 IN 1

για αντικατάσταση χαλασμένων τηλεχειριστηρίων κλιματιστικών



UNIVERSAL REMOTE CONTROL 4000

Κωδικός	Περιγραφή	Τιμή (€)
---------	-----------	----------

Πλακέτα και χειριστήριο για οποιοδήποτε κλιματιστικό.

Χειριστήριο Infrared 4000 in 1 κωδικό.

Πλακέτα και πρόγραμμα :

1. Για κλιματιστικά με fan: High-Medium-Low.
2. Πρόγραμμα για κλιματιστικά με fan inverter.
3. Πρόγραμμα για fan coils νερού.

Περιλαμβάνει θερμοστάτη χώρου 3 minutes delay για το συμπιεστή. Πλήρης απόψυξη, μετά από 20 minutes λειτουργίας, όποτε χρειαστεί.

Έλεγχος έξω ανεμιστήρα για μεγάλες πιέσεις, stop στο συμπιεστή αν χρειαστεί. Προστασία απόψυξης.

Έλεγχος αισθητηρίων.

Auto restart σε διακοπή ρεύματος.

Δυνατότητα αλλαγής προγράμματος επί της πλακέτας.

Δυνατότητα παρακολούθησης της λειτουργίας σε PC.

Auto Swing.



ΠΛΑΚΕΤΑ & ΧΕΙΡΙΣΤΗΡΙΟ ΚΛΙΜΑΤΙΣΤΙΚΟΥ

Κωδικός	Περιγραφή	Τιμή (€)
---------	-----------	----------



ΤΡΙΟΔΗ ΒΑΝΑ ON/OFF ΓΙΑ FAN COIL

Κωδικός	KVS-bybass	Διατομή	Τιμή (€)
313134	2.8 - 1.8	3/4"	20,08



DN	A	B	C	D
1/2"	52	29	13,5	68,5
3/4"	56	28	13,5	69,5
1"	82	38	13,5	92,5

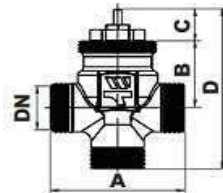

ΔΙΟΔΗ ΒΑΝΑ ON/OFF FAN COIL

Κωδικός	KVS-bybass	Διατομή	Τιμή (€)
213134	2.8 - 1.8	3/4"	18,48



DN	A	B	C	D
1/2"	52	29	13,5	51
3/4"	56	28	13,5	56
1"	82	30,5	13,5	77,5

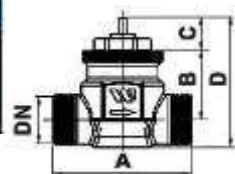

ΤΡΙΟΔΗ ΒΑΝΑ 4 ΑΝΑΜΟΝΩΝ ON/OFF FAN COIL

Κωδικός	KVS	Διατομή	Τιμή (€)
413134	2.8	3/4"	24,90



DN	A	B	C	D	E
1/2"	52	29	13,5	95,5	35
3/4"	56	28	13,5	112,5	50

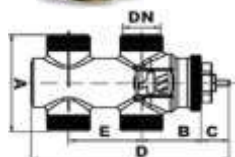

ΠΑΚΟΠ FAN COIL

Κωδικός	Σύνδεση	Τιμή (€)
8401212GAS	1/2" x 1/2"	4,80
8403434GAS	3/4" x 3/4"	5,90
84011GAS	1" x 1"	9,40



ΗΛΕΚΤΡΟΘΕΡΜΙΚΟΣ ΚΙΝΗΤΗΡΑΣ 2 & 4 ΚΑΛΩΔΙΩΝ IP54/ NC

Κωδικός	Τύπος	Τάση	Τιμή (€)
22C24NC2	22CX	24 V	23,80
EMUJC-010	Αναλογικός	0-10V	97,50



Πλακέτα delay timer. Τάση τροφοδοσίας 230 V AC στη διτλή κλέμα της πλακέτας. Relay 7 A 230V AC ελεύθερο στην τριπλή κλέμα. Στη μεσαία θέση της τριπλής κλέμας δίνουμε την τάση που θέλουμε για έλεγχο. Στη θέση Delay stop έχουμε έξοδο μετά από delay να σβήσει. Στην θέση Delay start μετά από delay να ανάψει. Ο χρόνος ρυθμίζεται από το ντίμερ και είναι min 12 sec έως max 3 min.

ΠΛΑΚΕΤΑ DELAY TIMER

Κωδικός	Περιγραφή	Τιμή (€)
ΠΔΛ	Πλακέτα delay timer	32,40





Space Heating, Cooling and DHW with solar system

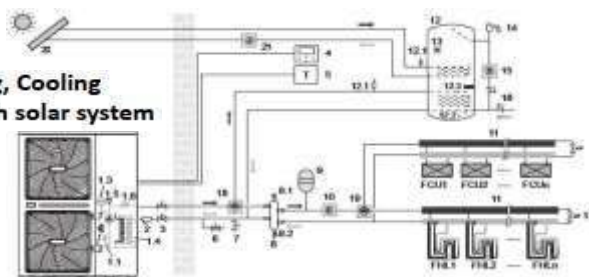

Space Heating and DHW with solar system

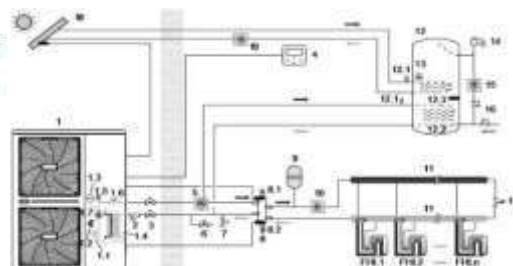

Space Heating

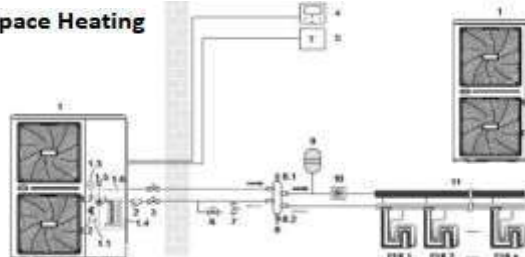

ANTΛΙΕΣ ΘΕΡΜΟΤΗΤΑΣ DC INVERTER 60°C

Εξωτερική μονάδα		Μονάδα	18	22	26	30
Τύπος - MHC-VxxW/D2RN8		Μέτρησης				
Τροφοδοσία		(V/Hz/Ph)	380-415/3/50			
Θέρμανση 3	Απόδοση	kW	18,00	22,00	26,00	30,10
	Ονομ. ισχύς εισόδου	kW	5,14	6,47	8,38	10,34
	COP		3,50	3,40	3,10	2,90
Θέρμανση 4	Απόδοση	kW	18,00	22,00	26,00	30,00
	Ονομ. ισχύς εισόδου	kW	6,55	8,30	10,61	13,04
	COP		2,75	2,65	2,45	2,30
Ψύξη 5	Απόδοση	kW	18,50	23,00	27,00	31,00
	Ονομ. ισχύς εισόδου	kW	3,89	5,00	6,28	7,75
	EER		4,75	4,60	4,30	4,00
Ψύξη 6	Απόδοση	kW	17,00	21,00	26,00	29,50
	Ονομ. ισχύς εισόδου	kW	5,57	7,12	9,63	11,57
	EER		3,05	2,95	2,70	2,55
Κλάση εποχιακής απόδοσης θέρμανσης χώρου	Έξοδος νερού 35°C		A+++	A+++	A+++	A++
	Έξοδος νερού 55°C		A++	A++	A++	A+
Στάθμη θορύβου (ακουστ. ισχύος)		dB(A)	71	73	75	77
Διαστάσεις (ΠxΥxB)		mm				
Καθαρό/μικτό βάρος		kg	177	177	206	206
Ψυκτικό μέσο	Τύπος		R 32			
	Μάζα πλήρωσης	kg	5,0	5,0	5,0	5,0
Εύρος θερμοκρασίας περιβάλλοντος (αντλία θερμότητας)	Ψύξη	°C	(-5 έως +46)			
	Θέρμανση	°C	(-25 έως +35)			
	Ζεστό νερό χρήσης	°C	(-25 έως +43)			
Εύρος θεμ. εξόδου νερού	Ψύξη	°C	(-5 έως +25)			
Τιμή		€	9.804	10.123	10.455	10.
Εισφορά Ανακύκλωσης		€			17,70	837

Συμπεριλαμβάνεται: 1. Ενσύρματο χειριστήριο (θερμοστάτης), 2. Ψυχοστάσιο, 3. Αντιστάσεις, 4. Ελληνικό μενού, 5. Ενσωματωμένο WIFI Msmartlife APP control, 6. Modbus protocol and network flexibility.

Η ονομαστική απόδοση βασίζεται στις ακόλουθες συνθήκες:

1. Αέρας προσαγωγής Εξατμιστή 7 οC 85% Σ.Υ., Νερό επιστροφής/προσαγωγής Συμπυκνωτή 40/45 °C
2. Αέρας προσαγωγής Εξατμιστή 7 οC 85% Σ.Υ., Νερό επιστροφής/προσαγωγής Συμπυκνωτή 47/55 °C
3. Αέρας προσαγωγής Συμπυκνωτή 35°C. Νερό επιστροφής/προσαγωγής Εξατμιστή 23/18 °C
4. Αέρας προσαγωγής Συμπυκνωτή 35°C. Νερό επιστροφής/προσαγωγής εξατμιστή 12/7°C

Τα πρότυπα των αναφορών ελέγχου των παραπάνω πληροφοριών είναι: EN14511; EN14825; EN50564; EN12102; (EU) No 811/2013; (EU) No 813/2013; OJ 2014/C 207/02. Test standard : EN12102-1